

# Janisol Hebeschiebetüre

Wärmegeämmte Hebeschiebetüre aus Stahl

# Levant-coulissant Janisol

Levant-coulissant en acier à rupture de pont thermique

# Janisol lift-and-slide door

Thermally insulated lift-and-slide door in steel



---

**Inhaltsverzeichnis****Sommaire****Content**

---

---

Janisol Hebeschiebetüre  
Levant-coulissant Janisol  
Janisol lift-and-slide door

---

---

**Systemübersicht**Merkmale  
Leistungseigenschaften  
Systemausführungen  
Typenübersicht**Sommaire du système**Caractéristiques  
Caractéristiques de performance  
Exécutions de système  
Sommaire des types**Summary of system**Characteristics  
Performance characteristics  
System versions  
Summary of types**2**

---

**Profilsortiment****Assortiment de profilé****Range of profiles****9**

---

**Beispiele**Schnittpunkte  
Anschlüsse am Bau**Exemples**Coupes de détails  
Raccords au mur**Examples**Section details  
Attachment to structure**10**

---

**Leistungseigenschaften****Caractéristiques de performance****Performance characteristics****25**

Alle Ausführungen dieser Dokumentation haben wir sorgfältig und nach bestem Wissen zusammengestellt. Wir können aber keine Verantwortung für die Benutzung der vermittelten Vorschläge und Daten übernehmen. Wir behalten uns technische Änderungen ohne Vorankündigung vor.

Nous avons apporté le plus grand soin à l'élaboration de cette documentation. Cependant, nous déclinons toute responsabilité pour l'utilisation faite de nos propositions et de nos données. Nous nous réservons le droit de procéder à des modifications techniques sans préavis.

All the information contained in this documentation is given to the best of our knowledge and ability. However, we decline all responsibility for the use made of these suggestions and data. We reserve the right to effect technical modifications without prior warning.

## Merkmale

## Caractéristiques

## Characteristics

- Bautiefe nur 80 mm
- Extrem schlanke Ansichtsbreite: Flügel/Rahmen 113.5 mm, Stulp 95 mm
- Zwei- und Dreifachisiergläser bis 57 mm Glasstärke möglich
- $U_w$ -Wert 0.9 W/m<sup>2</sup>K (bei 0.7 W/m<sup>2</sup>K Glas)
- Flügelbreite max. 3310 mm
- Flügelhöhe max. 3200 mm
- Flügelgewicht bis 400 kg (Sonderlösung bis 600 kg)
- 1- oder 2-flügelige Anlagen mit oder ohne Seitenteilen
- Prüfungen nach EN 1627 bis EN 1630 für RC1N / RC2 / RC2N
- Motorisierte Hebeschiebetüre bis 400 kg
- Profondeur de construction seulement 80 mm
- Largeur de face extrêmement fine: Vantail/cadre 113,5 mm, deux vantaux 95 mm
- Verres isolants doubles et triples d'une épaisseur de verre maximale de 57 mm
- Valeur  $U_w$  0,9 W/m<sup>2</sup>K (verre 0,7 W/m<sup>2</sup>K)
- Largeur de vantail max. 3310 mm
- Hauteur de vantail max. 3200 mm
- Poids de vantail maximal 400 kg (solution spéciale jusqu'à 600 kg)
- Installations à un ou deux vantaux avec ou sans parties latérales
- Essais selon EN 1627 jusqu'à EN 1630 pour RC1N / RC2 / RC2N
- Levant-coulissant motorisée jusqu'à 400 kg

## Janisol Hebeschiebetüre







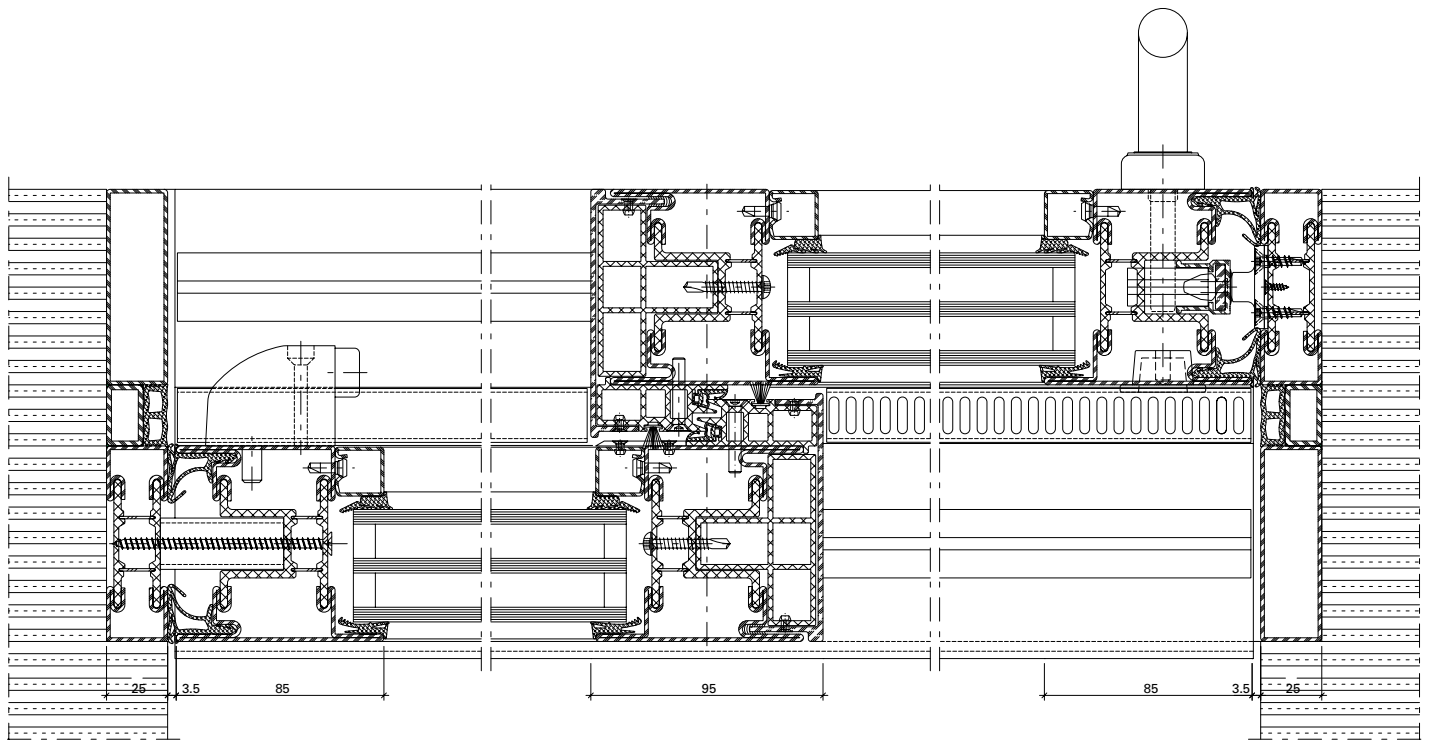

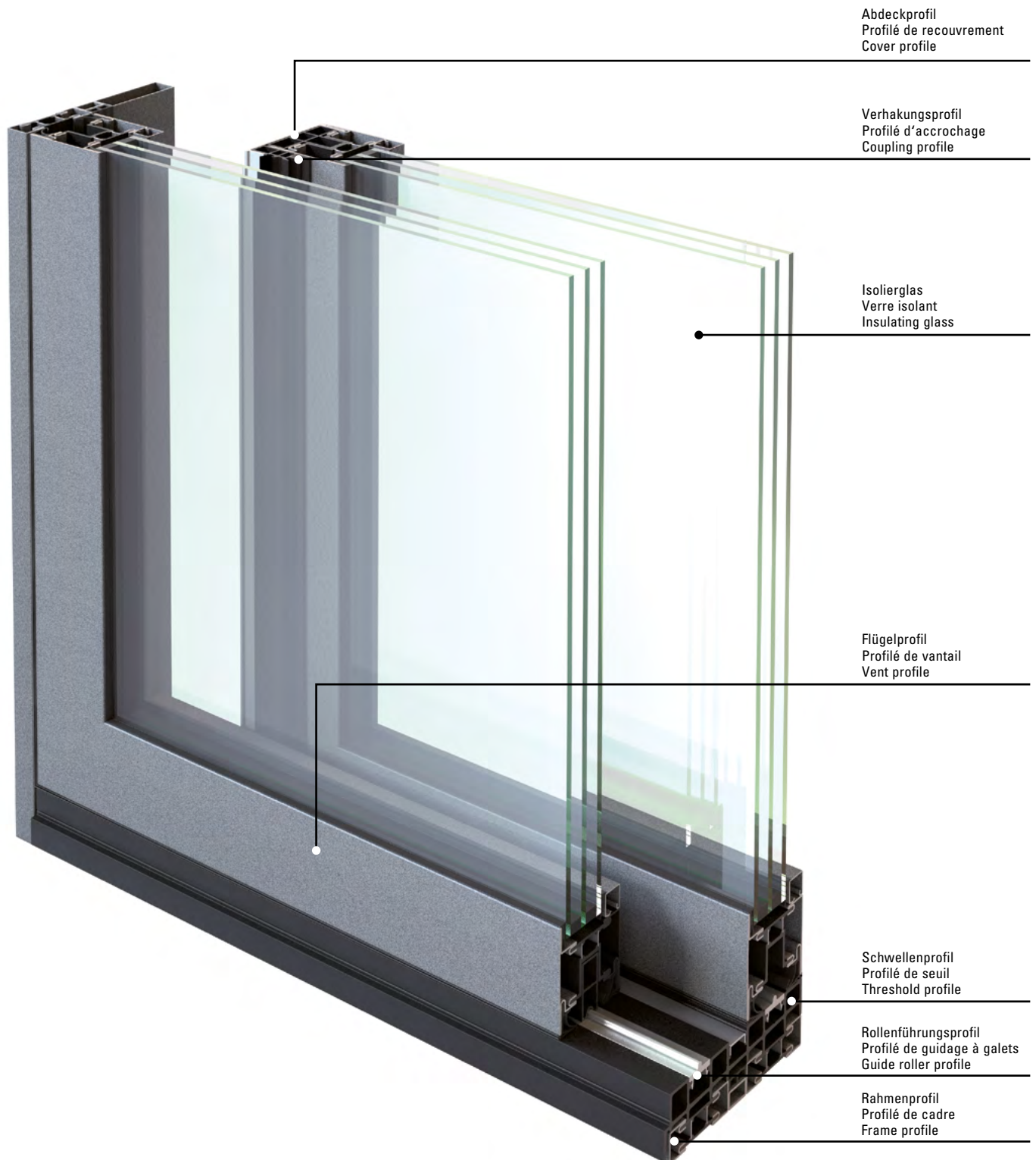
## Levant-coulissant Janisol

## Janisol lift-and-slide door

- Basic depth only 80 mm
- Extremely narrow face width: Vent/frame 113.5 mm, meeting stile 95 mm
- Double and triple glazing up to 57 mm glass thickness is possible
- $U_w$  value 0.9 W/m<sup>2</sup>K (with 0.7 W/m<sup>2</sup>K glass)
- Max. vent width 3310 mm
- Max. vent height 3200 mm
- Vent weight up to 400 kg (special solution up to 600 kg)
- Single or double-vent systems with or without side sections
- Tests in accordance with EN 1627 up to EN 1630 for RC1N / RC2 / RC2N
- Motorised lift-and-slide door up to 400 kg





Norm	Eigenschaft Caractéristique Characteristic	Klassifizierung/Wert Classification / Valeur Classification / Value															
		npd	C1 (400)	C2 (800)	C3 (1200)	C4 (1600)	C5 (2000)	1A (0)	2A (50)	3A (100)	4A (150)	5A (200)	6A (250)	7A (300)	8A (450)	9A (600)	Exxx (>750)
 EN 12210	<b>Widerstandsfähigkeit bei Windlast</b> <b>Résistance à la pression du vent</b> <b>Resistance to wind load</b>	npd	C1 (400)	C2 (800)	C3 (1200)	C4 (1600)	C5 (2000)										
 EN 12208	<b>Schlagregendichtheit</b> <b>Étanchéité à la pluie battante</b> <b>Watertightness</b>	npd	1A (0)	2A (50)	3A (100)	4A (150)	5A (200)	6A (250)	7A (300)	8A (450)	9A (600)	Exxx (>750)					
 EN ISO 10140	<b>Schallschutz</b> $R_w$ ( $C$ , $C_{tr}$ ) (dB) <b>Isolation phonique</b> $R_w$ ( $C$ , $C_{tr}$ ) (dB) <b>Sound insulation</b> $R_w$ ( $C$ , $C_{tr}$ ) (dB)	npd	bis $R_w$ 39 dB (-1; -3) jusqu'à $R_w$ 39 dB (-1; -3) up to $R_w$ 39 dB (-1; -3)														
 EN ISO 10077-2	<b>Wärmedurchgangskoeffizient</b> $U_f$ (W/(m <sup>2</sup> ·K)) <b>Transmission thermique</b> $U_f$ (W/(m <sup>2</sup> ·K)) <b>Thermal production</b> $U_f$ (W/(m <sup>2</sup> ·K))	npd	ab 1,8 W/m <sup>2</sup> ·K à partir de 1,8 W/m <sup>2</sup> ·K from 1,8W/m <sup>2</sup> ·K														
 EN 12207	<b>Luftdurchlässigkeit</b> <b>Perméabilité à l'air</b> <b>Air permeability</b>	npd	1 (150)	2 (300)	3 (600)	4 (600)											
 EN 1627	<b>Einbruchhemmung</b> <b>Anti-effraction</b> <b>Burglar resistance</b>	npd	1N	2 / 2N	3	4	5	6									
 EN 14024	<b>Metallprofile mit thermischer Trennung</b> <b>Profilés en métal. avec rupture de pont thermique</b> <b>Metal profiles with thermal barrier</b>		CW / TC2														
 EN 13115	<b>Bedienkräfte</b> <b>Forces de manœuvre</b> <b>Operating forces</b>	npd	0	1	2												

npd = keine Leistung festgestellt  
(no performance determined)

npd = Aucune performance  
déterminée  
(no performance determined)

npd = no performance determined

Zur Erreichung der maximalen Leistungswerte bzw. der CE-Kennzeichnung sind die Gutachtlichen Stellungnahmen zu beachten.  
(extranet.jansen.com)

Il doit être tenu compte des avis d'expert dans le but d'obtenir les valeurs de performance maximales et le marquage CE.  
(extranet.jansen.com)

To achieve the maximum performance values and/or the CE marking, the expert appraisal report must be observed.  
(extranet.jansen.com)



### **Einbruchhemmung RC1-2**

- Flügelgrößen bis 3310 x 3200 mm
- Alle Öffnungsarten
- Geprüft nach EN 1627

### **Protection anti-effraction RC1-2**

- Dimensions de vantail jusqu'à 3310 x 3200 mm
- Tous types d'ouverture
- Contrôlé selon la norme EN 1627

### **RC1-2 burglar resistance**

- Vent sizes up to 3310 x 3200 mm
- All opening types
- Tested in accordance with EN 1627



### Motorisierte Janisol Hebeschiebetüre

- Bis 400 kg Flügelgewicht
- Kleine Abmessungen des Antriebes Tiefe x Höhe 148 x 100 mm
- Zwei- oder Dreifachisoliergläser bis 57 mm Glasstärke
- Ansteuerung wählbar, Griff, Funk oder Taster

### Levant-coulissant Janisol motorisée

- Poids de vantail jusqu'à 400 kg
- Petites dimensions de l'entraînement, profondeur x hauteur 148 x 100 mm
- Verres isolants doubles ou triples jusqu'à 57 mm d'épaisseur
- Commande au choix, poignée, liaison radio ou bouton

### Motorised Janisol lift-and-slide door

- Vent weight up to 400 kg
- Small drive dimensions: depth x height 148 x 100 mm
- Double or triple glazing up to 57 mm glass thickness
- Can be controlled by handle, remotely or by means of a switch

### Flügelgewicht bis 600 kg

- Schlanke Ansichtsbreite Rahmen inkl. Flügel 113.5 mm
- Mittelpartie 95 mm
- Zwei- oder Dreifachisoliergläser bis 57 mm Glasstärke
- Griffvariante fest oder steckbar

### Poids de vantail jusqu'à 600 kg

- Largeur de face fine, cadre et vantail 113,5 mm
- Partie centrale 95 mm
- Verres isolants doubles ou triples jusqu'à 57 mm d'épaisseur
- Variante de poignée fixe ou enfichable

### Leaf weight up to 600 kg

- Narrow face width of frame including vent of 113.5 mm
- Middle section 95 mm
- Double or triple glazing up to 57 mm glass thickness
- Handle type fixed or plug-in



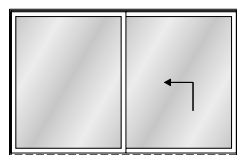

**Schema A**

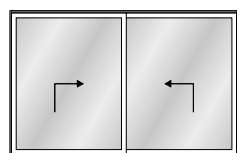
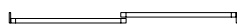

**Schema D**

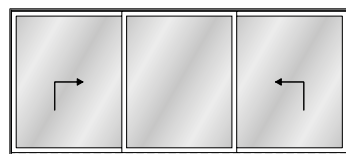
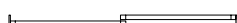

**Schema K**

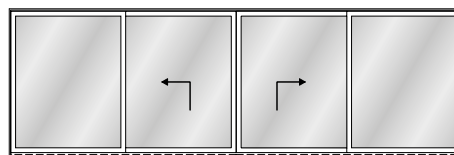

**Schema C**

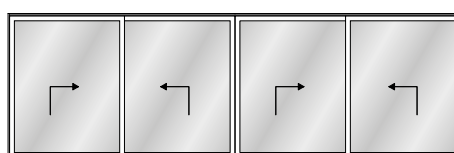
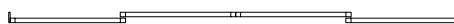

**Schema F**

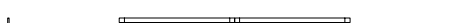

**Abmessungen der Hebeschiebe-Flügel**

**300 kg Beschlag**

Breite: FRB max. 3310 mm  
 FRB min. 855 mm

Höhe: FRH max. 3200 mm  
 FRH min. 2090 mm

**400 kg Beschlag**

Breite: FRB max. 3310 mm  
 FRB min. 1240 mm

Höhe: FRH max. 3200 mm  
 FRH min. 2090 mm

**600 kg Beschlag**

Auf Sonderbestellung.  
 Bedienung mit 2 Drehgriffen.  
 Größen gleich wie 400 kg Beschlag  
 Nicht für Schema D + F!

**Wichtig:** Die Flügelhöhe darf die 2,5-fache Flügelbreite nicht überschreiten!

**Öffnungsbezeichnung**  
**Ansicht von aussen**

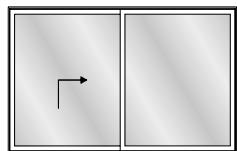

**Dimensions du vantail coulissant à levage**

**Ferrure 300 kg**

Largeur: FRB max. 3310 mm  
 FRB min. 855 mm

Hauteur: FH max. 3200 mm  
 FH min. 2090 mm

**Ferrure 400 kg**

Largeur: FRB max. 3310 mm  
 FRB min. 1240 mm

Hauteur: FRH max. 3200 mm  
 FRH min. 2090 mm

**Ferrure 600 kg**

Sur commande spéciale.  
 Commande par 2 poignées béquilles.  
 Dimensions identiques à la ferrure 400 kg  
 Non pour les schémas D + F!

**Important:** la hauteur de vantail ne doit pas être supérieure à 2,5 fois la largeur du vantail!

**Mode d'ouverture**  
**Vue de l'extérieur**

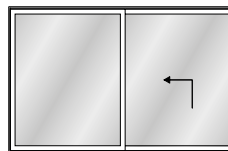

**Dimensions of lift-and-slide vents**

**300 kg fitting**

Width: FRB max. 3310 mm  
 FRB min. 855 mm

Height: FRH max. 3200 mm  
 FRH min. 2090 mm

**400 kg fitting**

Width: FRB max. 3310 mm  
 FRB min. 1240 mm

Height: FRH max. 3200 mm  
 FRH min. 2090 mm

**600 kg fitting**

To special order.  
 Operation with 2 handles.  
 Sizes identical to the 400 kg fitting  
 Not for configuration D + F!

**Important:** the vent height must not exceed 2.5 times the vent width.

**Description of opening**  
**View from outside**

## Jansen Docu Center

Die Plattform zum effizienten Arbeiten mit Jansen Dokumentationen. Im Jansen Docu Center stehen alle Produktinformationen jederzeit digital in der aktuellsten Version zur Verfügung: von Architekten-Informationen über Bestell- und Fertigungskatalogen bis hin zu Anleitungen und Prospekten sowie Videos.

Die Inhalte können einfach und schnell aufgerufen werden. Ein für den Anwender komfortables papierloses Arbeiten, das zahlreiche Vorteile bietet.

## Download CAD Daten

**DXF**

**DWG**

Sie können die Zeichnungen in den Formaten DXF und/oder DWG herunterladen. Klicken Sie auf das entsprechende Icon und der Download erfolgt.

Die Hinweise «Artikelbibliothek/Türbeschläge/Fensterbeschläge» bedeuten, dass Sie mit einem Klick die gesamte Artikelbibliothek des entsprechenden Systems herunterladen (Profile, Beschläge, Glasleisten, Zubehör etc.).

## Info und Beratung

Gerne beraten wir Sie persönlich und stehen Ihnen bei Fragen zur Verfügung. Bitte schreiben Sie uns Ihre Anliegen an: [info@jansen.com](mailto:info@jansen.com)

## Jansen Docu Center

La plate-forme pour travailler efficacement avec les documentations Jansen. Le Jansen Docu Center met à votre disposition les informations sur les produits, en format numérique et dans une version actualisée: des catalogues de commande et de fabrication aux instructions et prospectus, en passant par les informations destinées aux architectes et vidéos.

Les contenus sont facilement et rapidement accessibles. Une manière de travailler confortable et offrant de nombreux avantages.

## Télécharger fichiers DAO

**DXF**

**DWG**

Vous pouvez télécharger les dessins aux formats DXF et/ou DWG. Cliquez sur l'icône correspondante et le téléchargement s'effectuera.

Les indications «Bibliothèque des articles/Ferures de porte/Ferrures de fenêtres» signifie que vous téléchargez la totalité de la bibliothèque des articles du système donné (profilés, ferrures, parcloles, accessoires etc.).

## Info et conseils

Nous vous conseillons volontiers individuellement et sommes à votre disposition si vous avez des questions à poser. Veuillez nous envoyer votre requête à: [info@jansen.com](mailto:info@jansen.com)

## Jansen Docu Center

The platform for working efficiently with Jansen documentation. The latest version of all the product information is available digitally at any time in the Jansen Docu Center – from order and fabrication manuals to architect information, instructions and brochures and videos.

The content can be retrieved quickly and easily. The user can work conveniently without paper, which has numerous benefits.

## Download CAD files

**DXF**

**DWG**

You can download the drawings in DXF and/or DWG format. Click on the relevant icon to begin the download.

The items «Article library/Door fittings/Window fittings» means that you download the entire article library for the corresponding system with one click (profiles, fittings, glazing beads, accessories etc.).

## Information and advice

We would be delighted to provide you with advice in person and are available to answer any questions you may have. Please write to us with your queries at: [info@jansen.com](mailto:info@jansen.com)

**Profile**  
**Profils**  
**Profiles**

Janisol Hebeschiebetüre  
Levant-coulissant Janisol  
Janisol lift-and-slide door

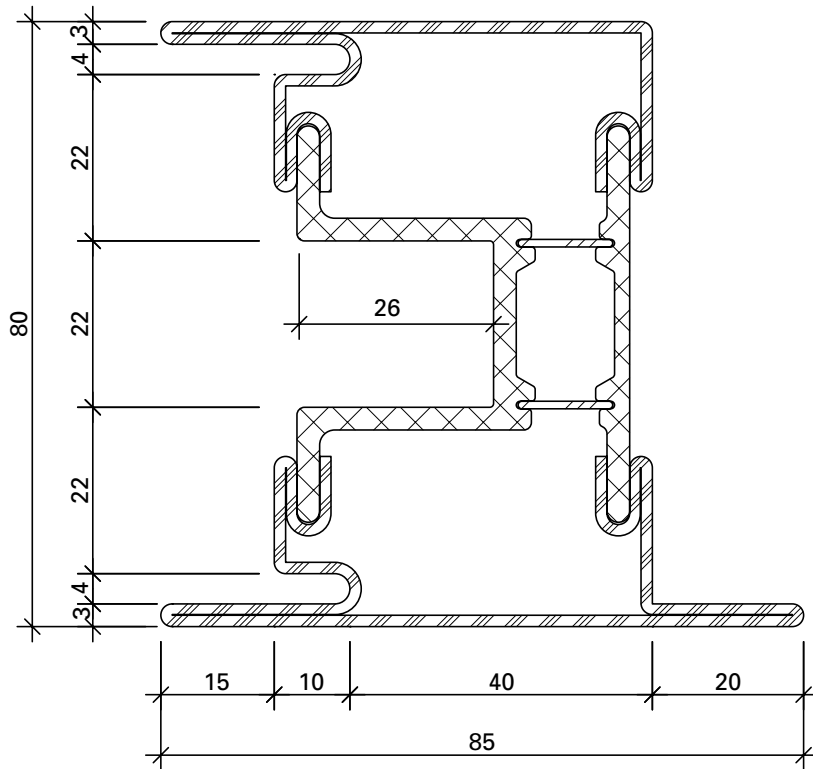

**630.920**  
**630.920 Z**

5,730 kg/m  
U = 0,451 m<sup>2</sup>/m

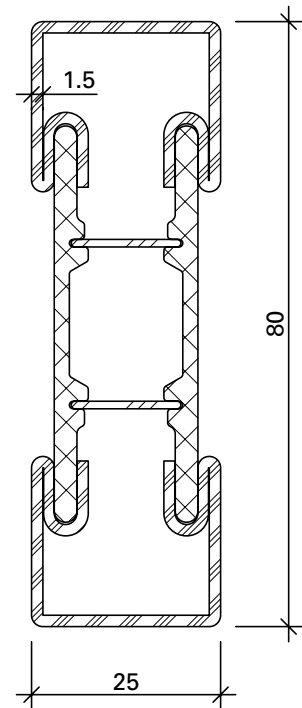

**600.012**  
**600.012 Z**

1,080 kg/m  
U = 0,075 m<sup>2</sup>/m

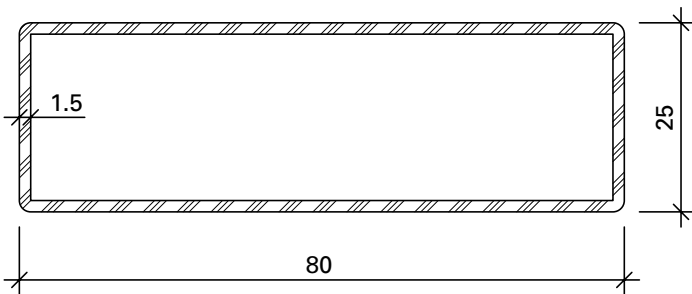

**400.056**  
**400.056 Z**

2,370 kg/m  
U = 0,206 m<sup>2</sup>/m

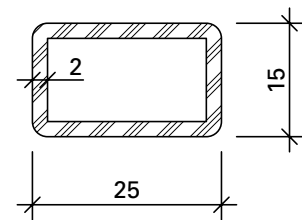

**400.057**  
**400.057 Z**

1,080 kg/m  
U = 0,075 m<sup>2</sup>/m

**Werkstoffe**

Artikel-Nr.  
**ohne Zusatz** = blank  
**mit Z** = bandverzinkter Stahl

**Matériaux**

No. d'article  
**sans supplément** = brut  
**avec Z** = bande d'acier zinguée

**Materials**

Part no.  
**without addition** = bright  
**with Z** = strip galvanised steel

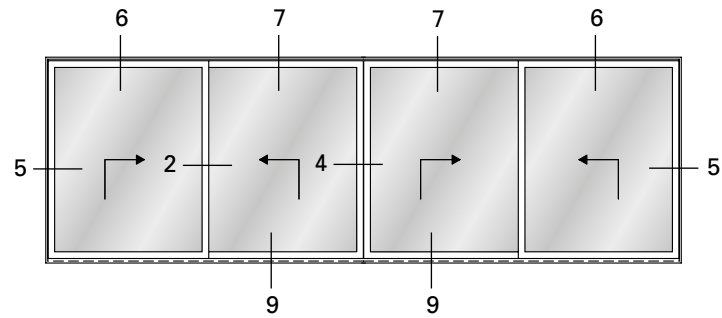
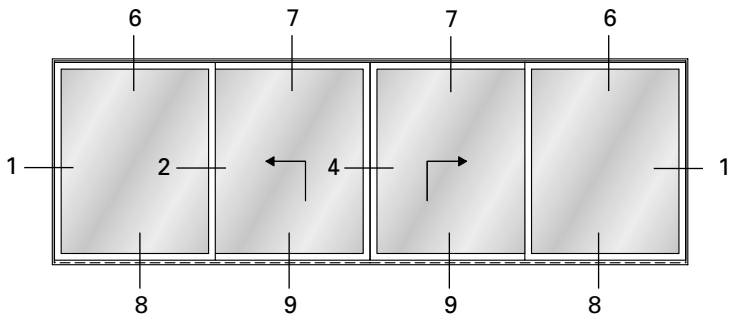
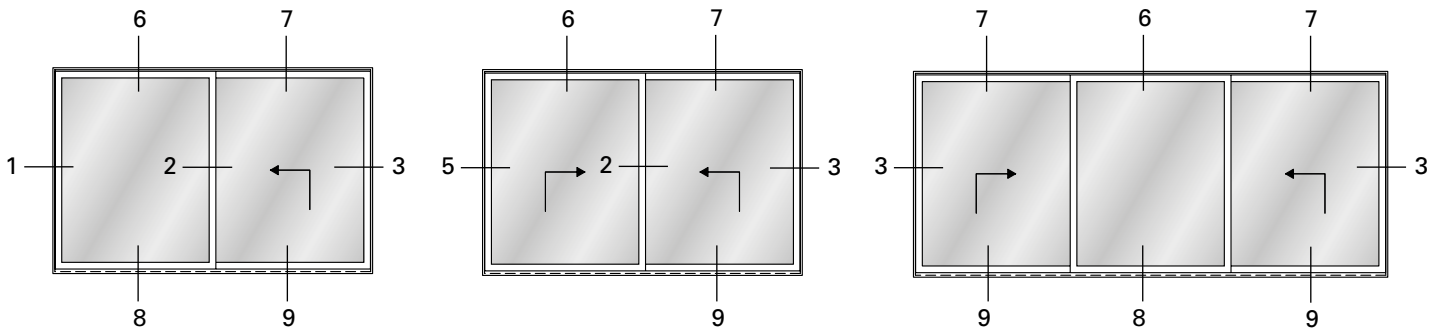

1.0

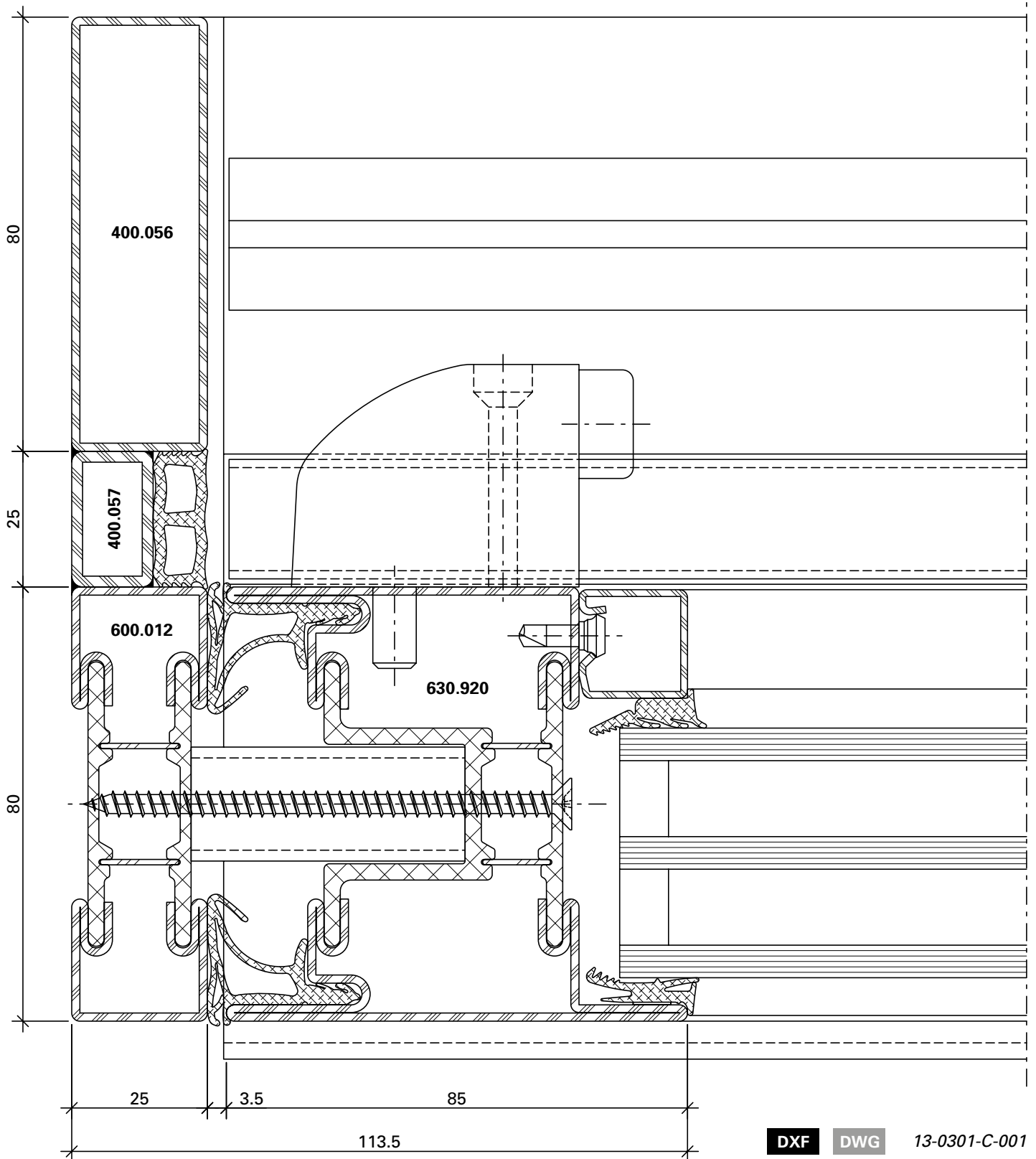

2.0

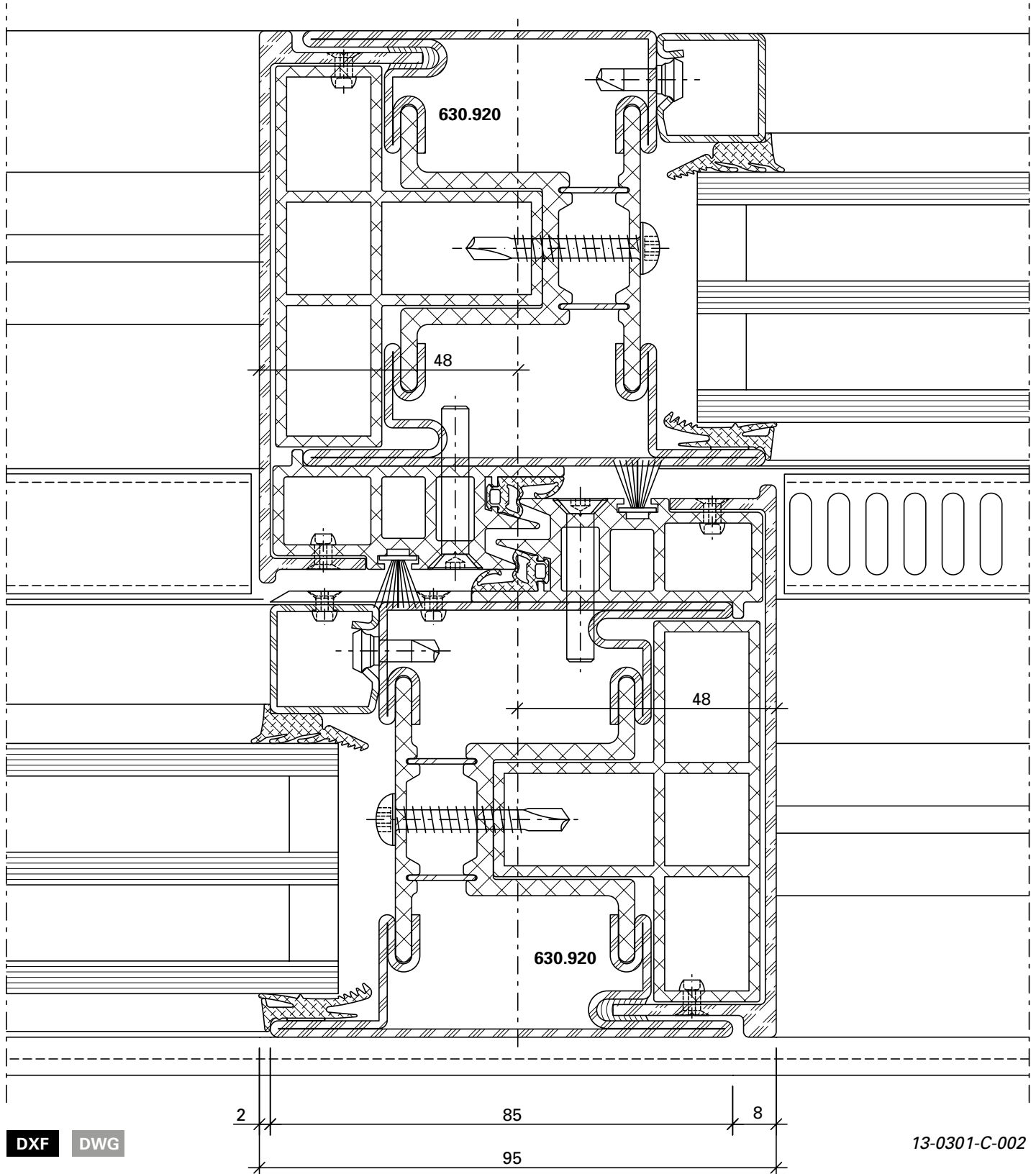

DXF DWG

13-0301-C-002

Schnittpunkte im Massstab 1:1  
Coupe de détails à l'échelle 1:1  
Section details on scale 1:1

Janisol Hebeschiebetüre  
Levant-coulissant Janisol  
Janisol lift-and-slide door

3.0

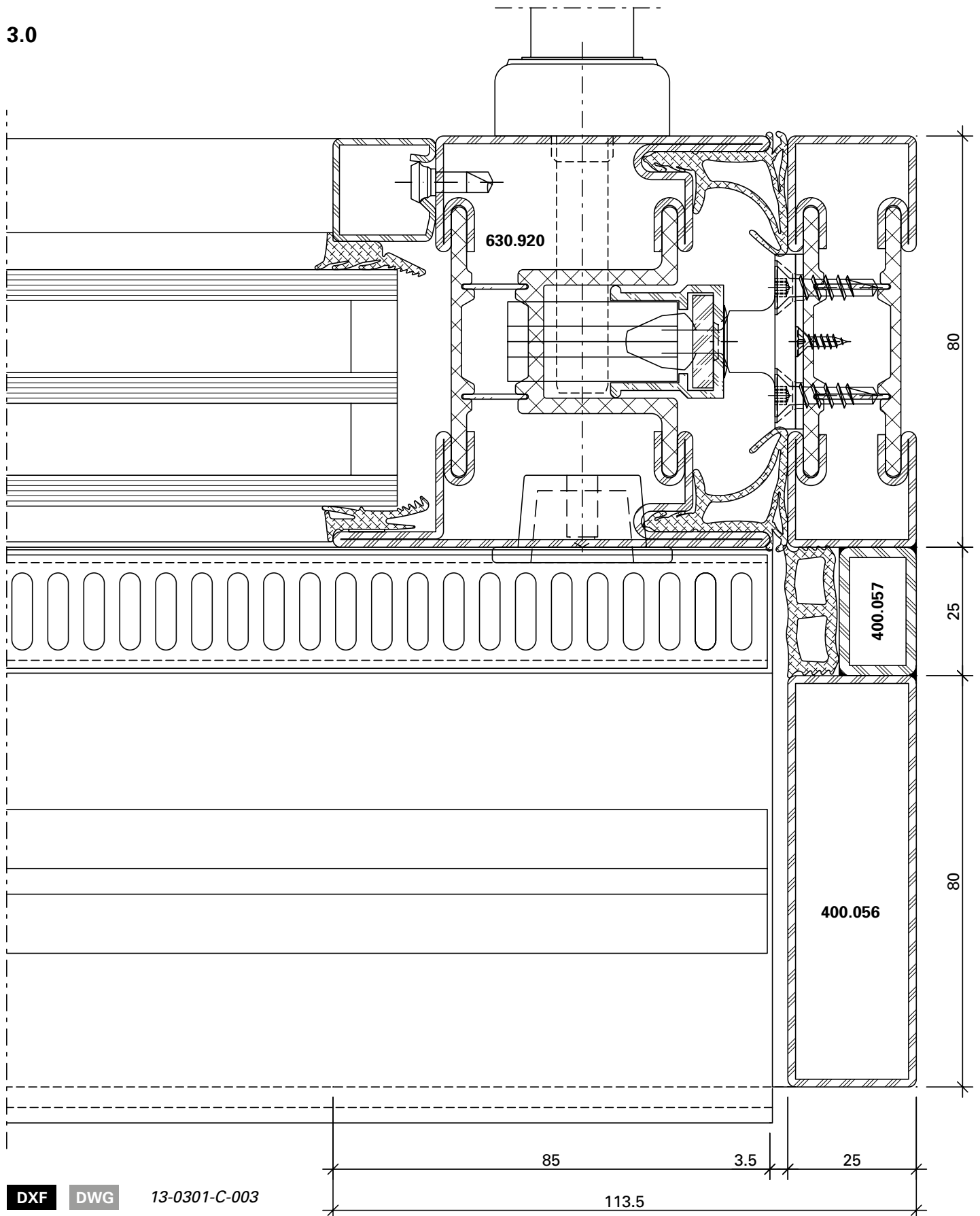

**DXF** **DWG** 13-0301-C-003

Schnittpunkte im Massstab 1:1  
Coupe de détails à l'échelle 1:1  
Section details on scale 1:1

Janisol Hebeschiebetüre  
Levant-coulissant Janisol  
Janisol lift-and-slide door

4.0

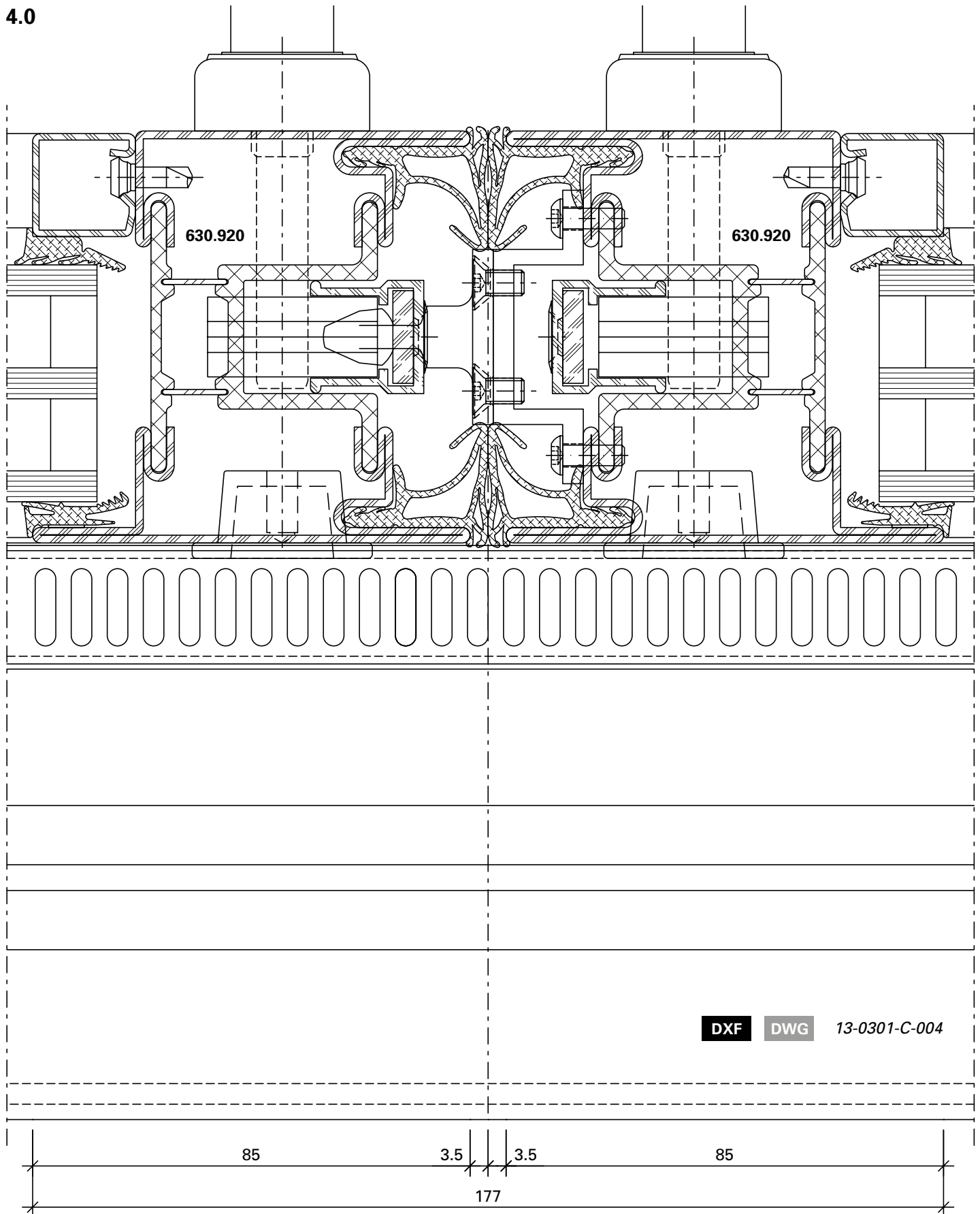

DXF DWG 13-0301-C-004



5.0

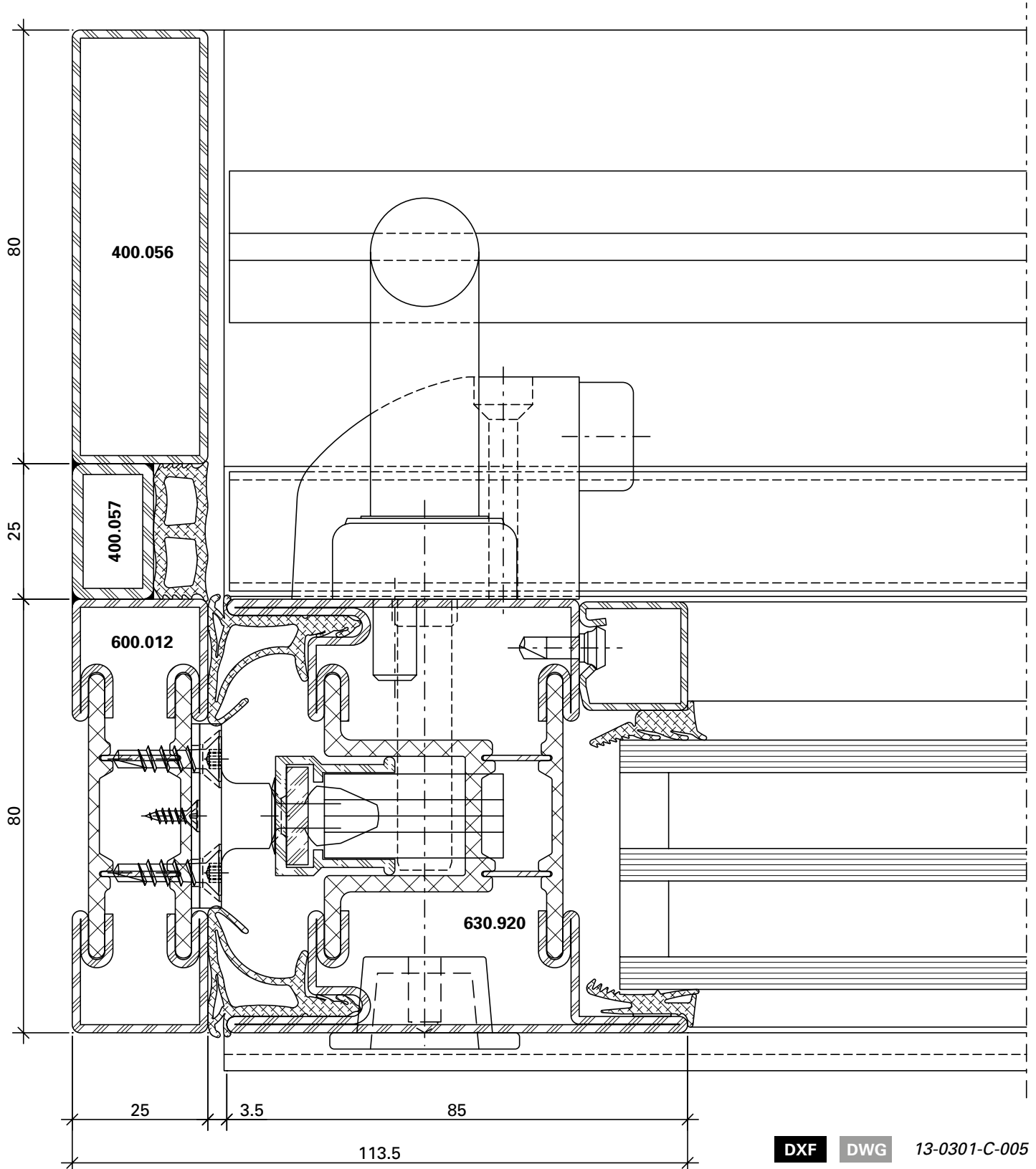

Schnittpunkte im Massstab 1:2  
Coupe de détails à l'échelle 1:2  
Section details on scale 1:2

Janisol Hebeschiebetüre  
Levant-coulissant Janisol  
Janisol lift-and-slide door

6.0

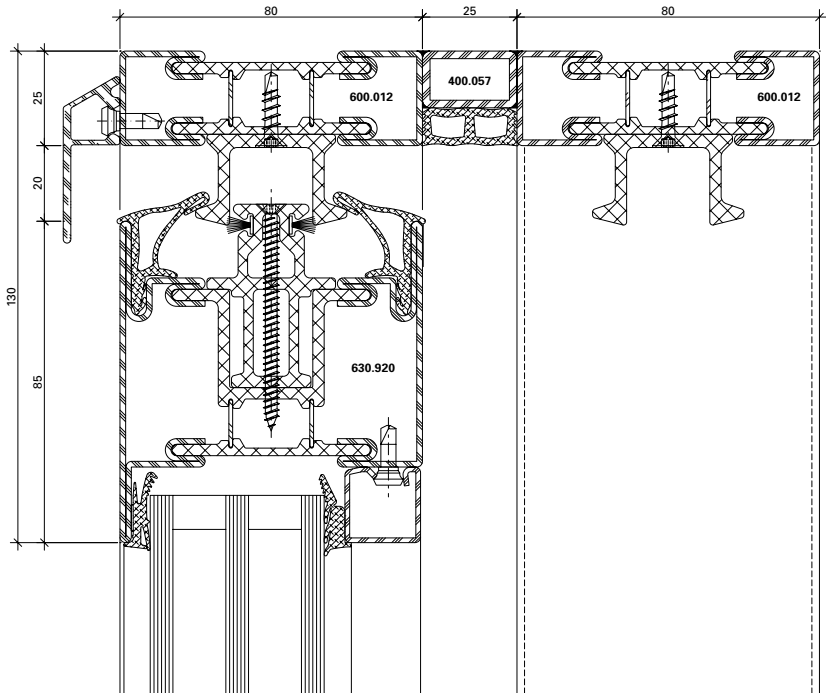

DXF

DWG

13-0301-C-006

8.0

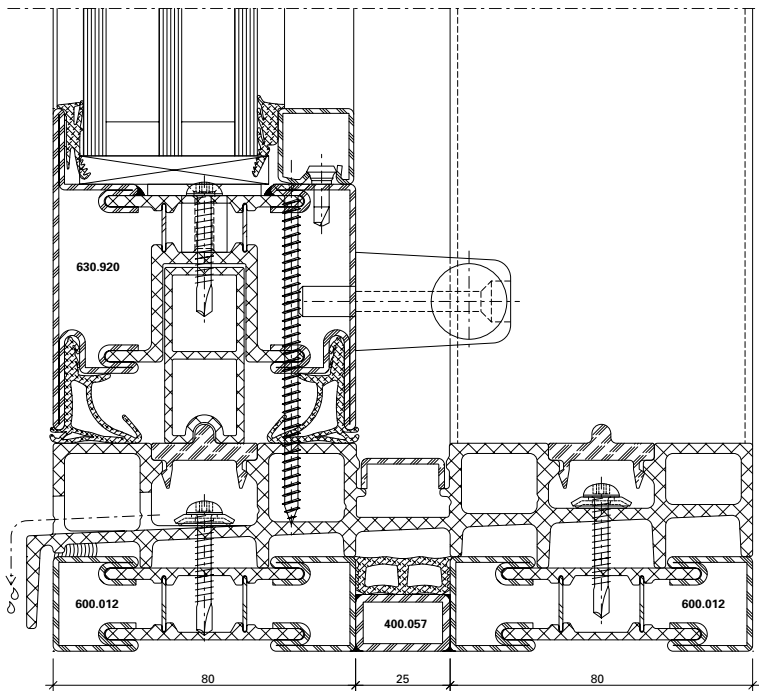

DXF

DWG

13-0301-C-008

**Schnittpunkte im Massstab 1:2**  
**Coupe de détails à l'échelle 1:2**  
**Section details on scale 1:2**

Janisol Hebeschiebetüre  
Levant-coulissant Janisol  
Janisol lift-and-slide door

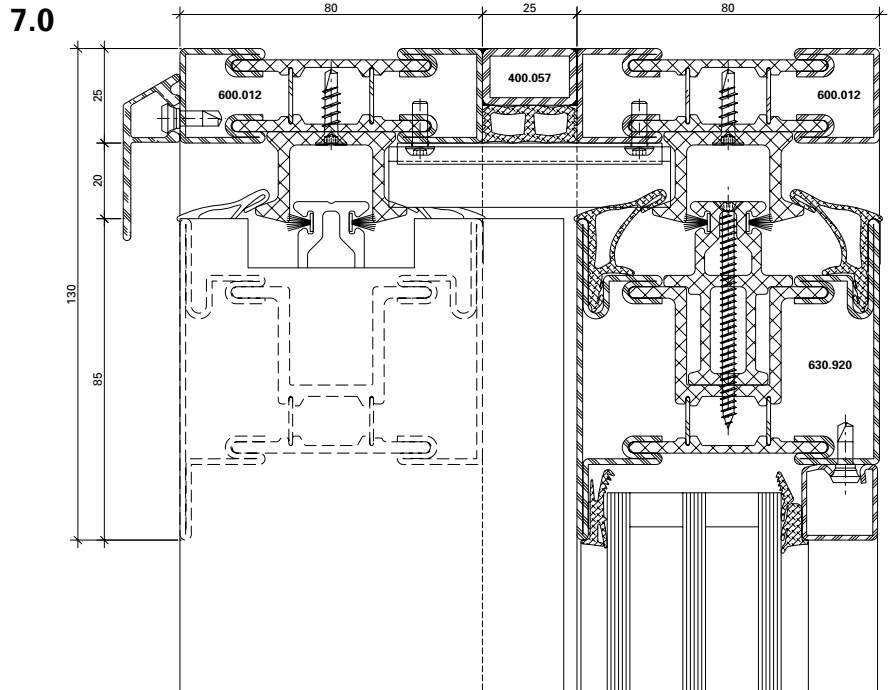

**DXF**

**DWG**

13-0301-C-007

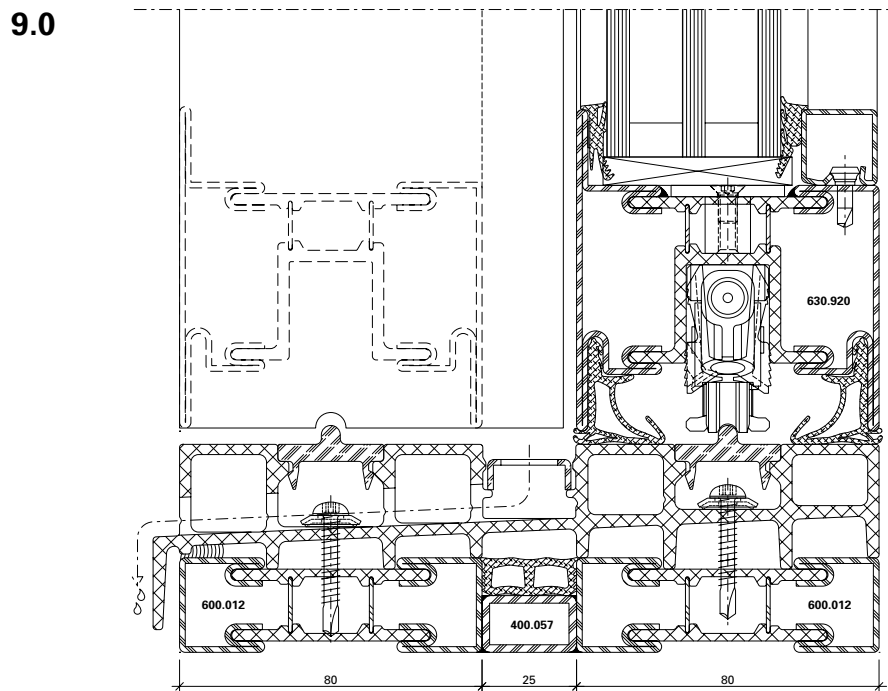

**DXF**

**DWG**

13-0301-C-009

Motorisierte Ausführung

Exécution motorisée

Motorised execution

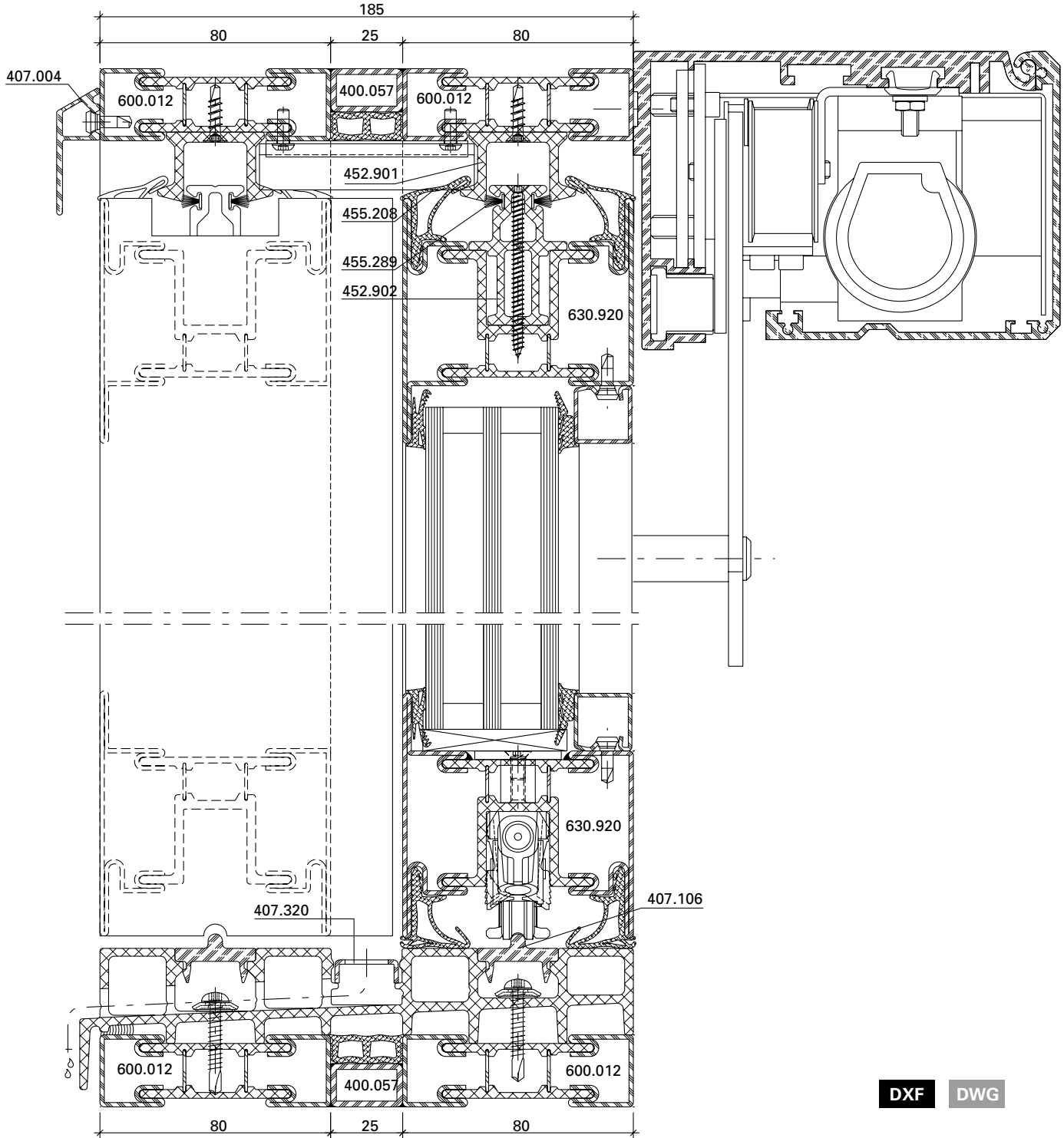

DXF DWG

Schnittpunkte im Massstab 1:2  
Coupe de détails à l'échelle 1:2  
Section details on scale 1:2

Janisol Hebeschiebetüre  
Levant-coulissant Janisol  
Janisol lift-and-slide door

Einbruchhemmende Ausführung

Exécution anti-effraction

Burglar resistance execution

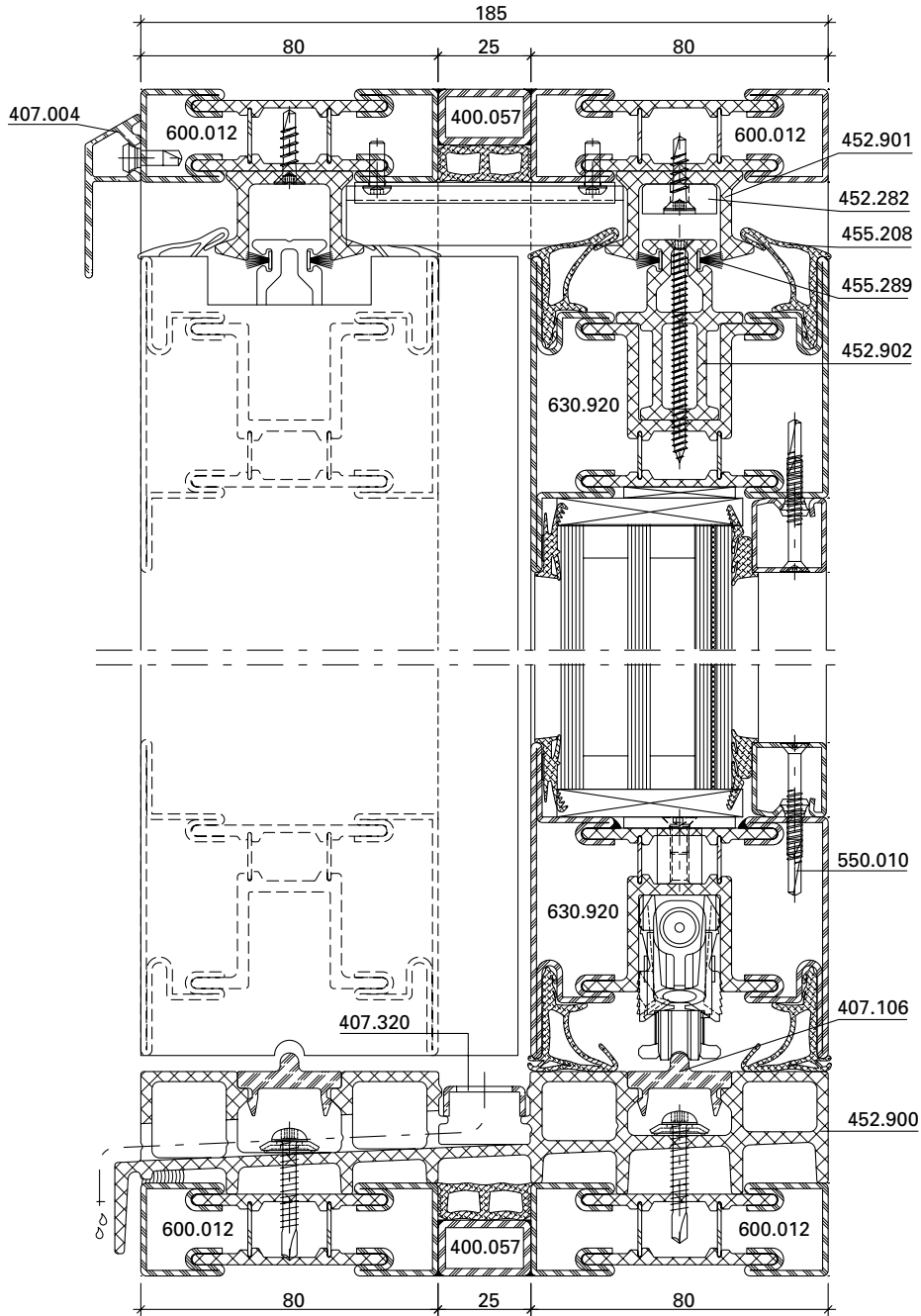

DXF DWG

Anschlüsse am Bau im Massstab 1:2  
Raccords au mur à l'échelle 1:2  
Attachment to structure on scale 1:2

Janisol Hebeschiebetüre  
Levant-coulissant Janisol  
Janisol lift-and-slide door

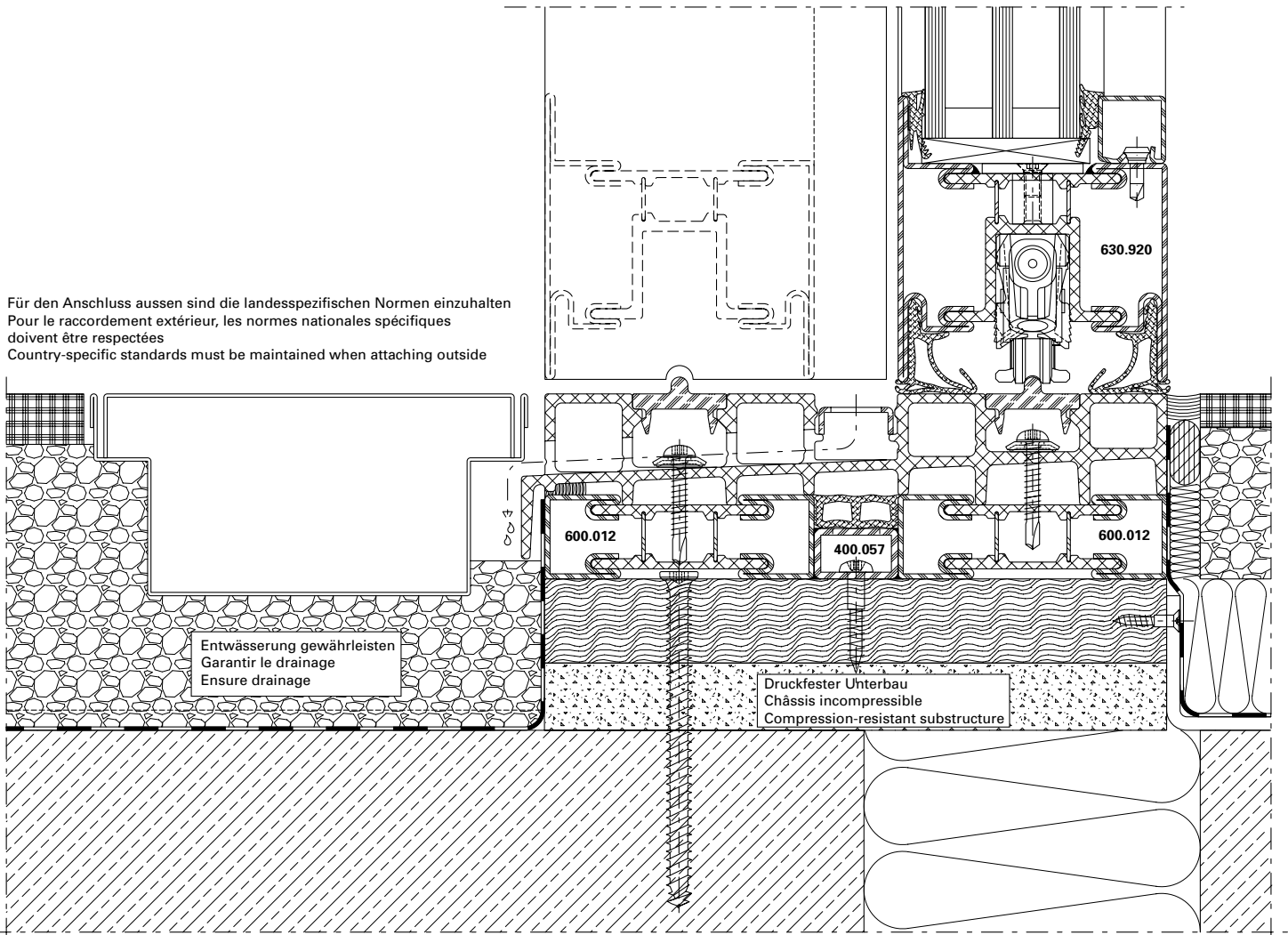

DXF DWG 13-0301-A-002

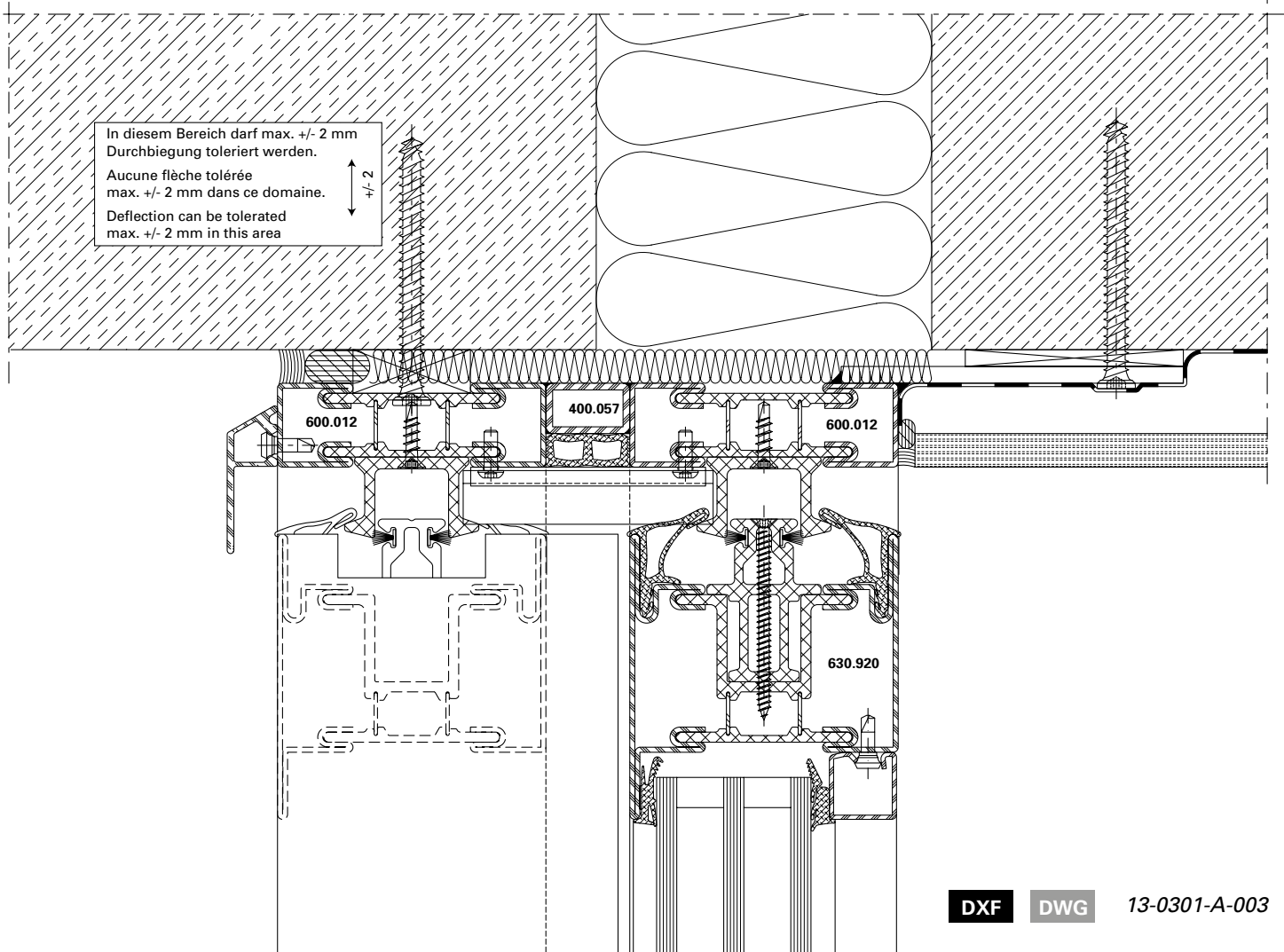

Anschlüsse am Bau im Masstab 1:2  
Raccords au mur à l'échelle 1:2  
Attachment to structure on scale 1:2

Janisol Hebeschiebetüre  
Levant-coulissant Janisol  
Janisol lift-and-slide door

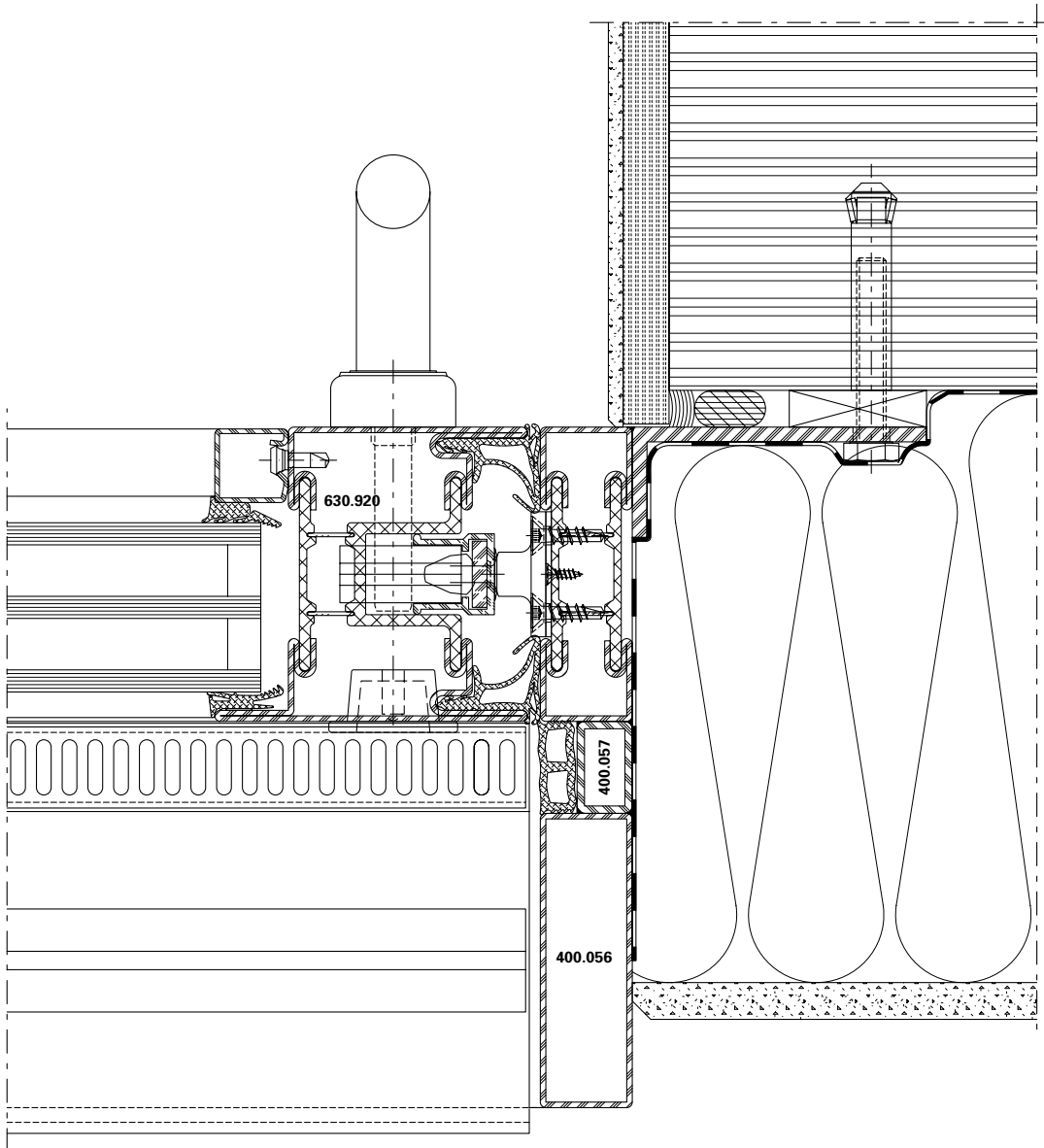

DXF

DWG

13-0301-A-004



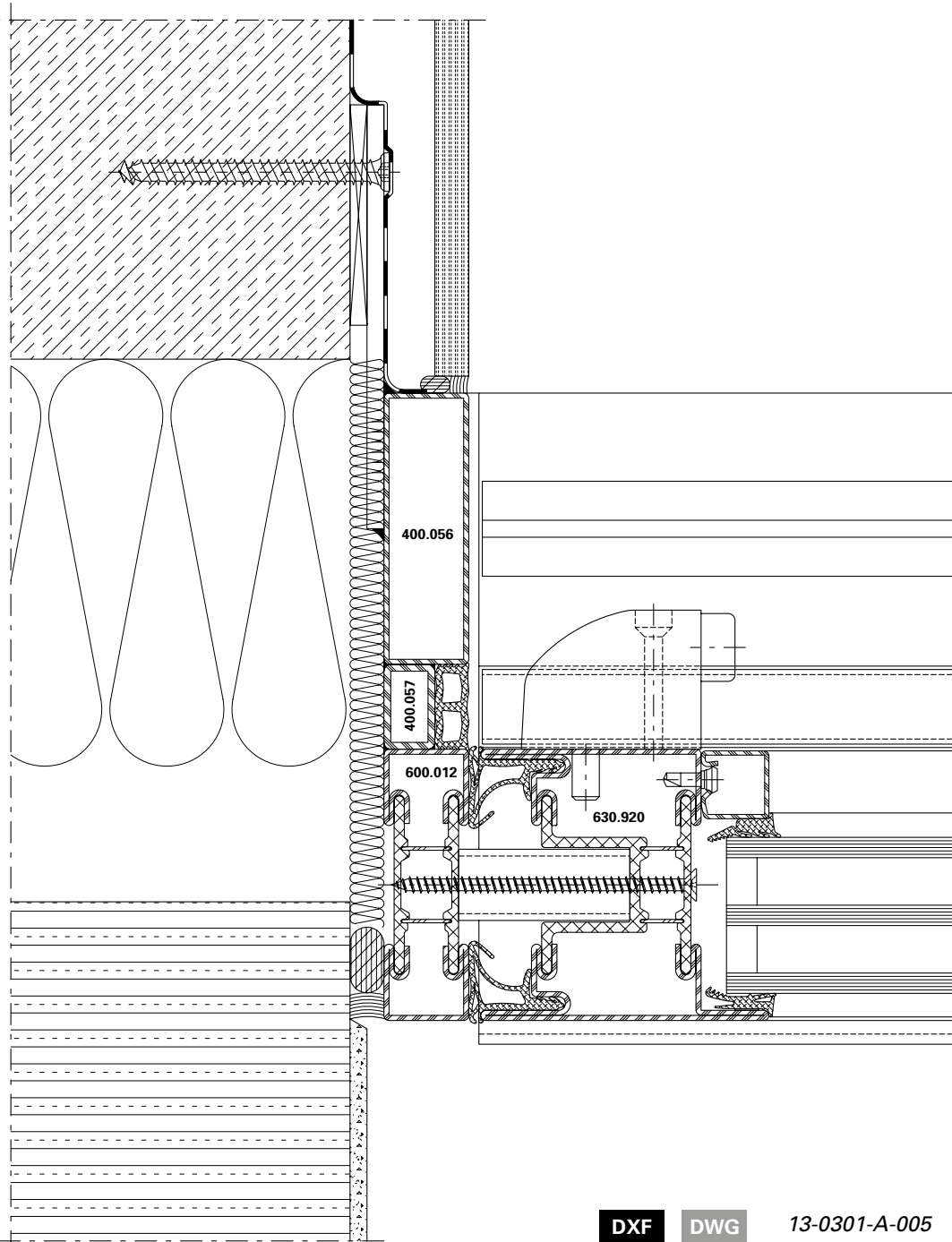

Anschlüsse am Bau im Massstab 1:2  
Raccords au mur à l'échelle 1:2  
Attachment to structure on scale 1:2

Janisol Hebeschiebetüre  
Levant-coulissant Janisol  
Janisol lift-and-slide door

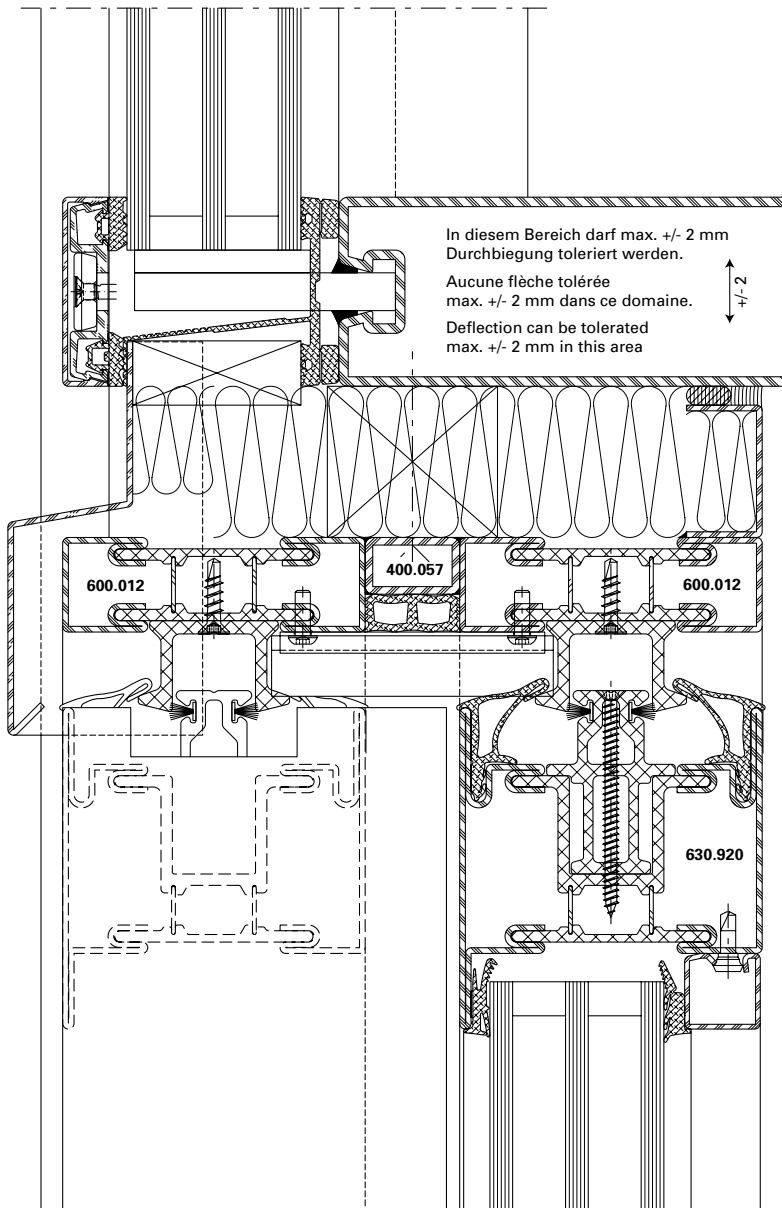

DXF

DWG





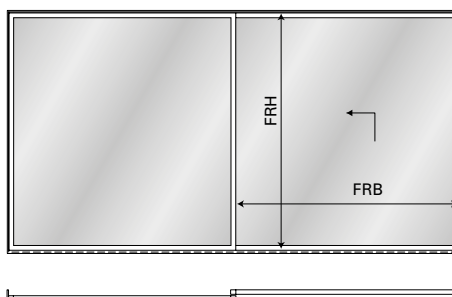
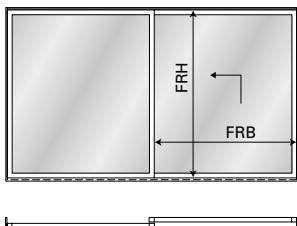

53-0202-A-003

**Schlagregendichtheit  
 Luftdurchlässigkeit  
 Widerstand bei Windlast**

**Étanchéité à la pluie battante  
 Perméabilité à l'air  
 Résistance à la pression  
 du vent**

**Watertightness  
 Air permeability  
 Resistance to wind load**



 EN 12208	 EN 12207	 EN 12210	 EN 12208	 EN 12207	 EN 12210
FRB = 1077 mm / FRH = 2378 mm 2 Verriegelungspunkte 2 points de verrouillage 2 locking points			FRB = 3312 mm / FRH = 3198 mm 3 Verriegelungspunkte 3 points de verrouillage 3 locking points		
Klasse 6A Classe 6A Class 6A	Klasse 4 Classe 4 Class 4	Klasse C2/B2 Classe C2/B2 Class C2/B2	Klasse 4A Classe 4A Class 4A	Klasse 4 Classe 4 Class 4	Klasse C1/B1 Classe C1/B1 Class C1/B1

**U<sub>f</sub>-Werte**  
(nach EN ISO 10077-2:2018-01)

Auf den folgenden Seiten finden Sie die U<sub>f</sub>-Werte für die verschiedenen Anwendungen von Janisol-Hebeschiebetüren.

Sie basieren auf folgenden Grundlagen:

- Stahl
- Profile bandverzinkter Stahl, unbeschichtet
  - Stahl-Glasleisten
  - Trockenverglasung

**Valeurs U<sub>f</sub>**  
(selon EN ISO 10077-2:2018-01)

Vous trouverez les valeurs U<sub>f</sub> pour les différentes applications levant-coulissant Janisol. dans les pages qui suivent.

Elles se basent sur les principes suivants:

- Acier
- Profilés en bande d'acier zingué, sans revêtement
  - Parcloles en acier
  - Vitrage à sec

**U<sub>f</sub> values**  
(according to  
EN ISO 10077-2:2018-01)

On the following pages you will find the U<sub>f</sub> values for the various applications for Janisol lift-and-slide doors.

They are based on the following:

- Steel
- Strip galvanised steel profiles, uncoated
  - Steel glazing beads
  - Glazing with dry glazing

Janisol-Hebeschiebetüren Stahl  
Zweifach-Isolierglas  
Dreifach-Isolierglas

Levant-soulissant Janisol acier  
Double verre isolant  
Triple verre isolant

Janisol lift-and-slide doors steel  
Double insulating glazing  
Triple insulating glazing

**U<sub>f</sub>-Werte**  
 (nach EN ISO 10077-2:2018-01)

**Valeurs U<sub>f</sub>**  
 (selon EN ISO 10077-2:2018-01)

**U<sub>f</sub> values**  
 (according to EN ISO 10077-2:2018-01)

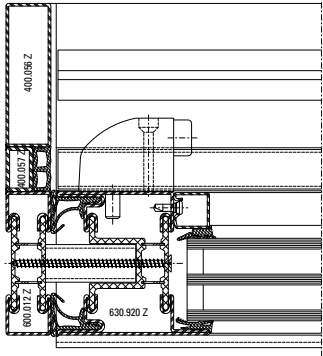
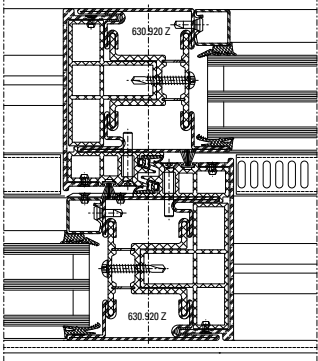
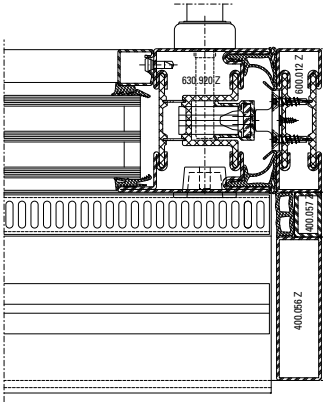
	Füllelementstärken Elements de remplissages Infill elements		
	≥ 24 mm	≥ 36 mm	≥ 46 mm
	2,4 W/m²K	2,2 W/m²K	2,2 W/m²K
	3,9 W/m²K	3,7 W/m²K	3,5 W/m²K
	2,3 W/m²K	2,2 W/m²K	2,2 W/m²K

**U<sub>f</sub>-Werte**  
 (nach EN ISO 10077-2:2018-01)

**Valeurs U<sub>f</sub>**  
 (selon EN ISO 10077-2:2018-01)

**U<sub>f</sub> values**  
 (according to EN ISO 10077-2:2018-01)

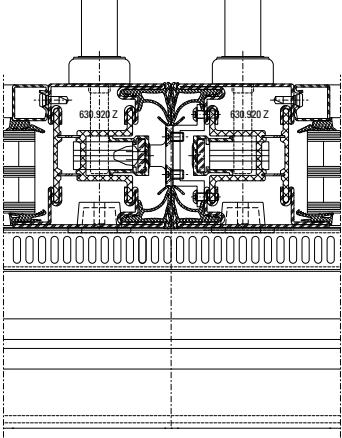
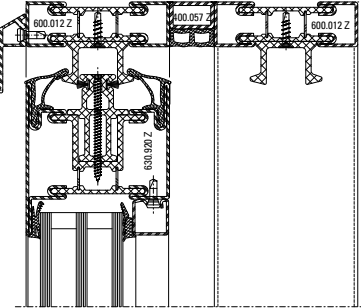
	Füllelementstärken Elements de remplissages Infill elements		
	≥ 24 mm	≥ 36 mm	≥ 46 mm
	2,2 W/m²K	2,1 W/m²K	2,0 W/m²K
	2,2 W/m²K	2,1 W/m²K	2,0 W/m²K

**U<sub>f</sub>-Werte**  
 (nach EN ISO 10077-2:2018-01)

**Valeurs U<sub>f</sub>**  
 (selon EN ISO 10077-2:2018-01)

**U<sub>f</sub> values**  
 (according to EN ISO 10077-2:2018-01)

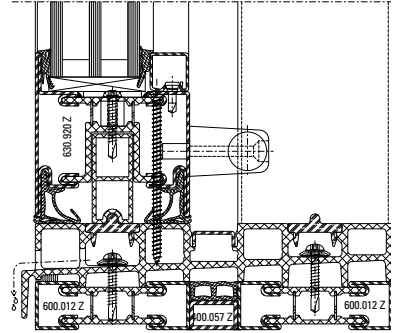
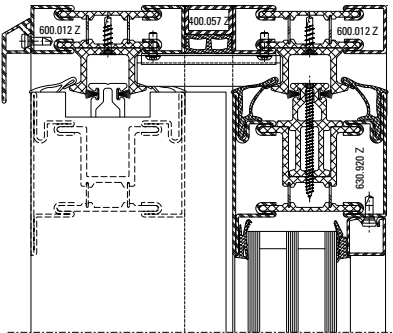
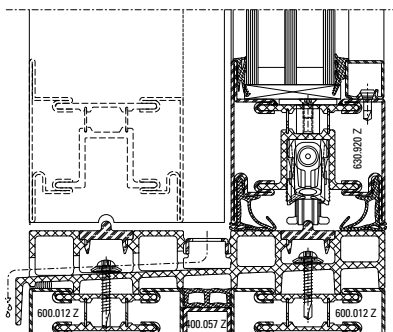
	Füllelementstärken Elements de remplissages Infill elements		
	≥ 24 mm	≥ 36 mm	≥ 46 mm
	1,8 W/m <sup>2</sup> K	1,7 W/m <sup>2</sup> K	1,7 W/m <sup>2</sup> K
	2,2 W/m <sup>2</sup> K	2,1 W/m <sup>2</sup> K	2,0 W/m <sup>2</sup> K
	2,1 W/m <sup>2</sup> K	1,9 W/m <sup>2</sup> K	1,9 W/m <sup>2</sup> K



Schallschutz

**Ausführungsvarianten**

Die nachfolgende Typenübersicht ergibt einen Überblick über die beurteilten Varianten.

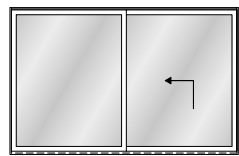

Schema A

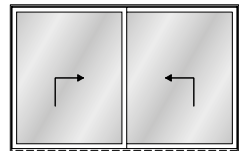

Schema D

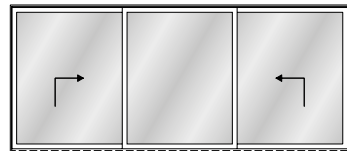
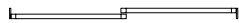

Schema K



$$R_W = R_{W, BEZUG} + K$$

**Voraussetzung für die gutachtliche Übertragung/Bewertung ist:**

- eine gleichwertige Anlage der Dichtungen wie in der Prüfsituation, d.h. die Anpressung des Flügels an den Blendrahmen
- gleichwertige Anzahl an Verriegelungen (ab einer Flügelhöhe von 2715 mm sind je 3 Verriegelungspunkte einzusetzen)
- gleiche Mittelstoss- und Falzdichtungen wie bei Prüfung
- Die Qualität der eingesetzten Werkstoffe und Materialien sowie der Verarbeitung und Montage ist identisch zur Prüfsituation



Isolation phonique

**Modèles**

L'aperçu des types suivant fournit une vue d'ensemble des variantes examinées.

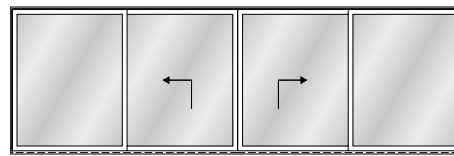

Schema C

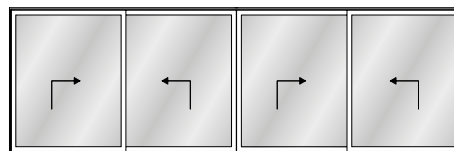

Schema F



$$R_W = R_{W, BEZUG} + K$$

**Condition à une évaluation d'expert:**

- une installation des joints équivalente à la situation d'essai, c'est-à-dire la pression du vantail contre le cadre dormant
- nombre équivalent de verrouillages (à partir d'une hauteur de vantail de 2715 mm, 3 points de verrouillage doivent être placés)
- mêmes joints de jonction médiane et de feuillure que pour le test
- la qualité des matériaux utilisés ainsi que la mise en œuvre et le montage sont identiques à la situation d'essai



Sound insulation

**Design range**

The following overview of types provides an overview of the evaluated designs.

$$R_W = R_{W, BEZUG} + K$$

**The requirements for the appraisal report/evaluation are:**

- the weatherstrips must be installed in the same way as in the test situation, i.e. the pressure of the vent on the outer frame must be equal
- equal number of locking points (3 locking points must be used in each case for vent heights greater than 2715 mm)
- equal centre joint and rebate weatherstrips as in the test
- The quality of the materials used and the fabrication and installation are identical to the test situation



**Tabelle 1**  
**Hebeschiebetüre Schema D und A**  
 1 Hebeschiebeflügel Anschlag rechts  
 und/oder  
 1 Hebeschiebeflügel Anschlag links

**Tableau 1**  
**Levant/coulissant schémas D et A**  
 1 vantail levant/coulissant butée  
 à droite  
 et/ou  
 1 vantail levant/coulissant butée  
 à gauche

**Table 1**  
**Lift-and-slide door,  
 configuration D and A**  
 1 lift-and-slide vent, stop on right  
 and/or  
 1 lift-and-slide vent, stop on left

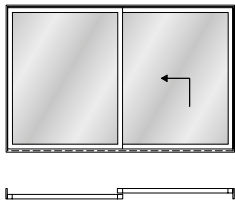

**Schema A**

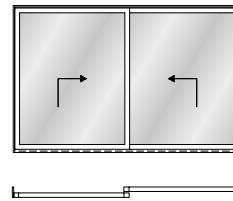

**Schema D**

$R_{W,P}$ Glas Verre Glass	$R_{W \text{ Bezug}}$	Flügelhöhe/Flügelbreite Hauteur de vantail/largeur de vantail Vent height/vent width	Korrektursummand <b>K</b> in Abhängigkeit der Flügel­dimensionen und Verglasungsvarianten für die jeweiligen Bezugsschalldämm-Masse Terme correctif <b>K</b> en fonction des dimensions de vantail et des variantes de vitrage pour les dimensions absolues d'isolation acoustique Correction summand <b>K</b> dependent on the vent dimensions and glazing types for the relevant reference sound reduction index				
			0,85 m - 1,13 m dB	1,14 m - 1,7 m dB	1,71 m - 2,15 m dB	2,16 m - 2,55 m dB	2,56 m - 3,31 m dB
50 dB	39 (-1; -3)	2,09 m - 2,40 m	-3	-3	-2	-1	-1
		2,41 m - 2,80 m	-3	-2	-1	-1	-1
		2,81 m - 3,20 m	-3	-2	-1	0	0
44 dB	37 (-1; -3)	2,09 m - 2,40 m	-2	-1	-1	0	0
		2,41 m - 2,80 m	-2	-1	0	0	0
		2,81 m - 3,20 m	-1	-1	0	0	0
41 dB	36 (-2; -4)	2,09 m - 2,40 m	-2	-1	-1	0	0
		2,41 m - 2,80 m	-1	-1	-1	0	0
		2,81 m - 3,20 m	-1	-1	0	0	0

**Tabelle 2**  
**Hebeschiebetüre Schema K**  
 1 Hebeschiebeflügel Anschlag rechts  
 1 Festverglasung  
 1 Hebeschiebeflügel Anschlag links

**Tableau 2**  
**Levant/coulissant schéma K**  
 1 vantail levant/coulissant vantail  
 à droite  
 1 vitrage fixe  
 1 vantail levant/coulissant vantail  
 à gauche

**Table 2**  
**Lift-and-slide door, configuration K**  
 1 lift-and-slide vent, stop on right  
 1 fixed glazing  
 1 lift-and-slide vent, stop on left

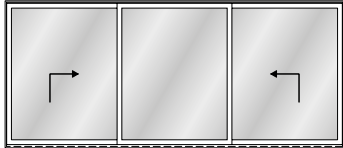

**Schema K**



$R_{W,P}$ Glas Verre Glass	$R_{W \text{ Bezug}}$	Flügelhöhe/Flügelbreite Hauteur de vantail/largeur de vantail Vent height/vent width	Korrektursummand <b>K</b> in Abhängigkeit der Flügeldimensionen und Verglasungsvarianten für die jeweiligen Bezugsschalldämm-Masse Terme correctif <b>K</b> en fonction des dimensions de vantail et des variantes de vitrage pour les dimensions absolues d'isolation acoustique Correction summand <b>K</b> dependent on the vent dimensions and glazing types for the relevant reference sound reduction index				
			0,85 m - 1,13 m dB	1,14 m - 1,7 m dB	1,71 m - 2,15 m dB	2,16 m - 2,55 m dB	2,56 m - 3,31 m dB
50 dB	<b>39 (-1; -3)</b>	2,09 m - 2,40 m	-3	-3	-2	-1	-1
		2,41 m - 2,80 m	-3	-2	-1	-1	-1
		2,81 m - 3,20 m	-3	-2	-1	0	0
44 dB	<b>37 (-1; -3)</b>	2,09 m - 2,40 m	-2	-1	-1	0	0
		2,41 m - 2,80 m	-2	-1	0	0	0
		2,81 m - 3,20 m	-2	-1	0	0	0
41 dB	<b>36 (-2; -4)</b>	2,09 m - 2,40 m	-2	-1	-1	0	0
		2,41 m - 2,80 m	-2	-1	-1	0	0
		2,81 m - 3,20 m	-2	-1	0	0	0

**Tabelle 3**  
**Hebeschiebetüre Schema C und F**  
 1 Hebeschiebeflügel Anschlag rechts  
 1 Hebeschiebeflügel Anschlag links  
 2 Festverglasungen  
 und/oder  
 2 Hebeschiebeflügel Anschlag rechts  
 2 Hebeschiebeflügel Anschlag links

**Tableau 3**  
**Levant/coulissant schémas C et F**  
 1 vantail levant/coulissant vantail à droite  
 1 vantail levant/coulissant vantail à gauche  
 2 vitrages fixes  
 et/ou  
 2 vantaux levants/coulissants butée à droite  
 2 vantaux levants/coulissants butée à gauche

**Table 3**  
**Lift-and-slide door, configuration C and F**  
 1 lift-and-slide vent, stop on right  
 1 lift-and-slide vent, stop on left  
 2 fixed glazing  
 and/or  
 2 lift-and-slide vents, stop on right  
 2 lift-and-slide vents, stop on left

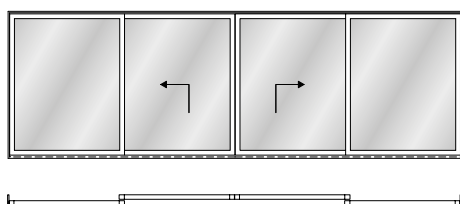

Schema C

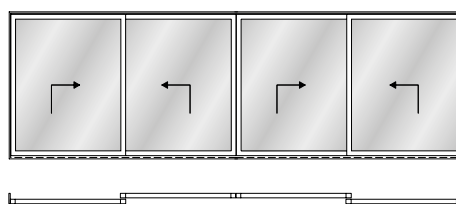

Schema F

$R_{W,P}$ Glas Verre Glass	$R_{W \text{ Bezug}}$	Flügelhöhe/Flügelbreite Hauteur de vantail/largeur de vantail Vent height/vent width	Korrektursummand <b>K</b> in Abhängigkeit der Flügeldimensionen und Verglasungsvarianten für die jeweiligen Bezugsschalldämm-Masse Terme correctif <b>K</b> en fonction des dimensions de vantail et des variantes de vitrage pour les dimensions absolues d'isolation acoustique Correction summand <b>K</b> dependent on the vent dimensions and glazing types for the relevant reference sound reduction index				
			0,85 m - 1,13 m dB	1,14 m - 1,7 m dB	1,71 m - 2,15 m dB	2,16 m - 2,55 m dB	2,56 m - 3,31 m dB
50 dB	39 (-1; -3)	2,09 m - 2,40 m	-3	-3	-2	-1	-1
		2,41 m - 2,80 m	-3	-2	-2	-1	-1
		2,81 m - 3,20 m	-3	-2	-1	0	0
44 dB	37 (-1; -3)	2,09 m - 2,40 m	-2	-1	-1	0	0
		2,41 m - 2,80 m	-2	-1	0	0	0
		2,81 m - 3,20 m	-1	-1	0	0	0
41 dB	36 (-2; -4)	2,09 m - 2,40 m	-2	-1	-1	0	0
		2,41 m - 2,80 m	-1	-1	-1	0	0
		2,81 m - 3,20 m	-1	-1	0	0	0

---

Janisol Hebeschiebetüre  
Levant-coulissant Janisol  
Janisol lift-and-slide door

---