

Janisol HI RC Fenster

Einbruchhemmung nach EN 1627

Janisol HI RC fenêtres

Anti-effraction selon EN 1627

Janisol HI RC windows

Burglar resistance according to EN 1627

Systemschnitt
Coupe du système
System cross-section

Janisol HI RC Fenster
Janisol HI RC fenêtres
Janisol HI RC windows



CE

MINERGIE®

Inhaltsverzeichnis**Sommaire****Content**

Janisol HI RC Fenster
Janisol HI RC fenêtres
Janisol HI RC windows

SystemübersichtSystembeschreibung
Leistungseigenschaften
Typenübersicht**Sommaire du système**Description du système
Caractéristiques de performance
Sommaire des types**Summary of system**System description
Performance characteristics
Summary of types**2**

ProfilsortimentProfilübersicht
Profile im Massstab 1:1
Glasleistenübersicht**Assortiment de profilé**Sommaire des profilés
Profilés à l'échelle 1:1
Sommaire des parclozes**Range of profiles**Summary of profiles
Profiles on scale 1:1
Summary of glazing beads**13**

ZubehörZubehör
Beschläge
Verarbeitungshilfen**Accessoires**Accessoires
Ferrures
Outils d'usinage**Accessories**Accessories
Fittings
Assembly tools**19**

BeispieleSchnittpunkte
Anwendungsbeispiele
Anschlüsse am Bau**Exemples**Coupes de détails
Exemples d'application
Raccords au mur**Examples**Section details
Examples of applications
Attachment to structure**92**

Technische Hinweise**Conseils techniques****Technical data****121**

Alle Ausführungen dieser Dokumentation haben wir sorgfältig und nach bestem Wissen zusammengestellt. Wir können aber keine Verantwortung für die Benutzung der vermittelten Vorschläge und Daten übernehmen. Wir behalten uns technische Änderungen ohne Vorankündigung vor.
Aktuelle Version auf www.jansen.com

Nous avons apporté le plus grand soin à l'élaboration de cette documentation. Cependant, nous déclinons toute responsabilité pour l'utilisation faite de nos propositions et de nos données.
Nous nous réservons le droit de procéder à des modifications techniques sans préavis.
Version actuelle sur www.jansen.com

All the information contained in this documentation is given to the best of our knowledge and ability. However, we decline all responsibility for the use made of these suggestions and data.
We reserve the right to effect technical modifications without prior warning.
Current version available at www.jansen.com

Merkmale
Caractéristiques
Characteristics

Janisol HI RC Fenster
Janisol HI RC fenêtres
Janisol HI RC windows

- Hervorragende wärmetechnische Eigenschaften für maximale Anforderungen
- Bautiefe Flügel 90 mm, Festverglasung 80 mm
- Schmale Profilansichten: Rahmen 50 resp. 70 mm, Pfosten/Riegel 70 resp. 90 mm, Flügel 35 mm, Stulpflügelpartie 110 mm
- Isolierstege mit besten bauphysikalischen Eigenschaften aus glasfaserverstärktem Kunststoff
- Mit Euro-Beschlagsnute für Dreh-, Drehkipp-, Stulp- und Kippflügel-Fenster
- Fensterflügel-Größen bis max. 2800 mm Höhe
- Fensterflügel-Gewichte: bis 150 kg
- Glasdicke für Fensterflügel 24-66 mm, für Festverglasung 24-56 mm
- Systemprüfung nach Produktnorm EN 14351-1 für alle Fenster-Öffnungsarten
- U_w -Werte bis 0.69 W/m²K für Festverglasung, U_w -Werte bis 0.8 W/m²K für Fenster
- Prüfungen nach EN 1627 bis 1630 für RC1N bis RC3
- Excellentes propriétés thermiques répondant à des exigences maximum
- Profondeur de montage vantail 90 mm, vitrage fixe 80 mm
- Profilés très fins: Cadre 50 et 70 mm, montant/traverse 70 ou 90 mm, vantail 35 mm, partie à deux vantaux à la française 110 mm
- Traverses isolantes aux excellentes propriétés physiques en matière plastique renforcé par fibres de verre
- Avec rainure de ferrure Euro pour fenêtres à la française, oscillo-battantes, à deux vantaux et à soufflet
- Tailles d'ouvrant de fenêtre jusqu'à max. 2800 mm de hauteur
- Poids des ouvrants de fenêtre: jusqu'à 150 kg
- Épaisseur de vitrage pour ouvrants de fenêtre 24-66 mm, pour vitrage fixe 24-56 mm
- Contrôle du système selon la norme produit EN 14351-1 pour tous les types d'ouverture de fenêtre
- Valeurs U_w jusqu'à 0.69 W/m²K pour les vitrages fixes, valeurs U_w jusqu'à 0.8 W/m²K pour les fenêtres
- Contrôles selon EN 1627 à 1630 pour RC1N à RC3
- Outstanding thermal properties for the most exacting requirements
- Basic depth of vent 90 mm, fixed glazing 80 mm
- Narrow profile face widths: frame 50 or 70 mm, mullion/transom 70 or 90 mm, vent 35 mm, double-vent meeting stile assembly 110 mm
- Insulating bars with optimum structural properties made from glass fibre-reinforced plastic
- With Euro fittings groove for side-hung, turn/tilt, double-vent and bottom-hung windows
- Window vent dimensions up to max. 2800 mm in height
- Window vent weights: up to 150 kg
- Glass thickness for window vent 24-66 mm, for fixed glazing 24-56 mm
- System testing in accordance with product standard EN 14351-1 for all window opening types
- U_w values to 0.69 W/m²K for fixed glazing, U_w values to 0.8 W/m²K for windows
- Tests in accordance with EN 1627 to 1630 for RC1N to RC3

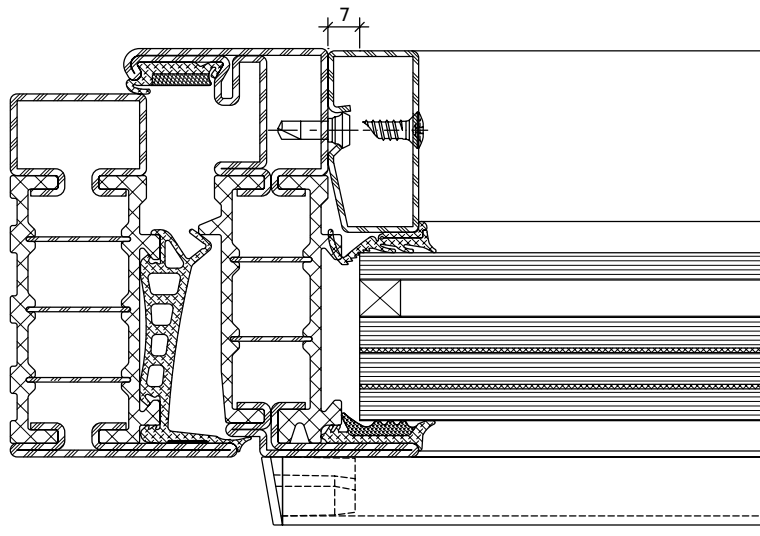

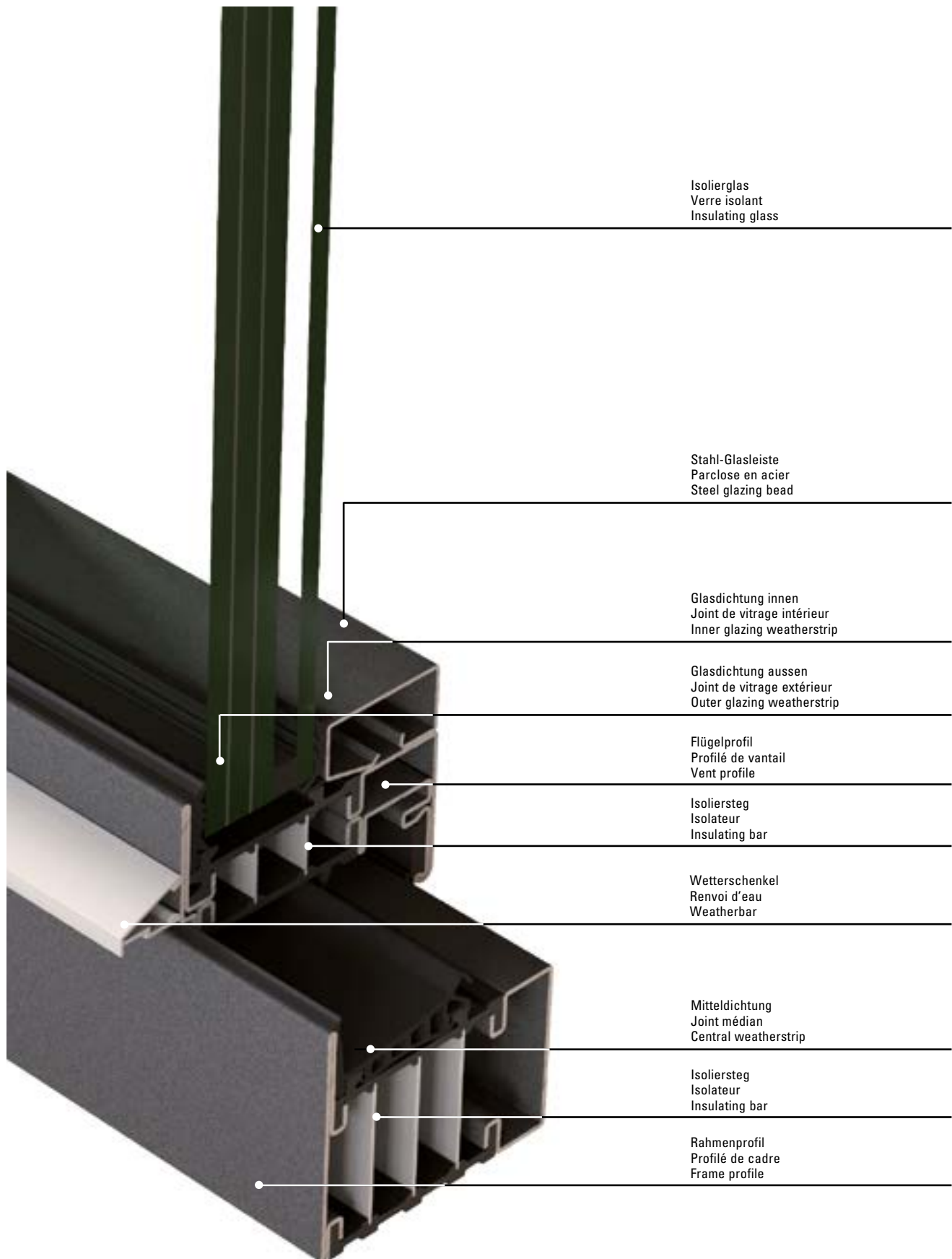

JANIssoft

JANIssoft ermöglicht die Planung, Kalkulation und Konstruktion von Jansen Systemen für Fenster, Türen und Fassaden in 2D sowie 3D. Mit der neuen Version können Planer und Verarbeiter Angebote und Bestellungen mit den entsprechenden Detailzeichnungen und Berechnungen einfach erstellen. Dank der optimierten Softwarefunktionen lässt sich der Prozess von der Arbeitsvorbereitung über die Fertigung noch effizienter gestalten.

Online-Zugriff

extranet.jansen.com/bestellkatalog
Über diesen Link haben Sie direkten Zugriff auf die einzelnen Kapitel des Bestellkatalogs in Form von PDFs und können die darin verlinkten detaillierten CAD-Zeichnungen (DWG- und DXF-Dateien) gratis downloaden.

Voraussetzung ist Ihre Registrierung im Jansen Extranet.

Erklärung

DXF

DWG

Sie können die Zeichnungen in den Formaten DXF und/oder DWG herunterladen. Klicken Sie auf das entsprechende Icon und der Download erfolgt.

Der Hinweis Artikelbibliothek bedeutet, dass Sie mit einem Klick die gesamte Artikelbibliothek des entsprechenden Systems herunterladen (Profile, Glasleisten, Zubehör etc.).

Info und Beratung

Gerne beraten wir Sie persönlich und stehen Ihnen bei Fragen zur Verfügung. Bitte schreiben Sie uns Ihre Anliegen auf: info@jansen.com

JANIssoft

JANIssoft permet l'étude, le calcul et la construction de systèmes Jansen en 2D et 3D pour les fenêtres, les portes et les façades. La nouvelle version permet aux projeteurs et aux transformateurs d'établir facilement des offres et des commandes avec les plans de détail et les calculs. Des préparatifs du travail à la commande de la machine, le processus peut être coordonné de manière encore plus efficace grâce aux fonctions optimisées du logiciel.

Accès en ligne

extranet.jansen.com/catalogue

Ce lien vous donne un accès direct aux différents chapitres du catalogue de commande au format PDF et vous permet de télécharger gratuitement les dessins DAO (fichiers DWG et DXF) détaillés mis en lien qu'il contient.

Vous devez pour cela être enregistré dans l'Extranet Jansen.

Explication

DXF

DWG

Vous pouvez télécharger les dessins aux formats DXF et/ou DWG. Cliquez sur l'icône correspondante et le téléchargement s'effectuera.

L'indication Bibliothèque des articles signifie que vous téléchargez la totalité de la bibliothèque des articles du système donné (profilés, parclofes, accessoires etc.).

Info et conseils

Nous vous conseillerons volontiers individuellement et sommes à votre disposition si vous avez des questions à poser. Veuillez nous envoyer votre requête à: info@jansen.com

JANIssoft

JANIssoft allows Jansen systems for windows, doors and façades to be planned, calculated and designed in 2D and 3D. Using the new version, developers and fabricators can easily create quotations and orders with the corresponding detailed drawings and calculations. Thanks to optimised software functionality, the procedure from process planning to fabrication can be made even more efficient.

Online access

extranet.jansen.com/ordercatalogue

Via this link, you can enjoy direct access to the individual chapters of the order manual in the form of PDFs and download the detailed CAD drawings linked to them (DWG and DXF files) free of charge.

To do so, you are required to register for the Jansen Extranet.

Explanation

DXF

DWG

You can download the drawings in DXF and/or DWG format. Click on the relevant icon to begin the download.

The item "Article library" means that you download the entire article library for the corresponding system with one click (profiles, glazing beads, accessories etc.).

Information and advice

We would be delighted to provide you with advice in person and are available to answer any questions you may have. Please write to us with your queries at: info@jansen.com

CE Kennzeichnung und Leistungserklärungen

Alle nötigen Unterlagen und Anleitungen zur CE-Kennzeichnung finden Sie unter

www.extranet.jansen.com

Ebenfalls finden Sie unter dieser Adresse alle Leistungserklärungen unserer Beschläge.

Marquage CE et déclarations de performance

Tous les documents et instructions relatifs au marquage CE se trouvent sur le site

www.extranet.jansen.com

Vous trouverez également à cette adresse toutes les déclarations de performance de nos ferrures.

CE marking and declarations of performance

You can find all the necessary documents and instructions on CE marking at

www.extranet.jansen.com

At this address you can also find all declarations of performance for our fittings.

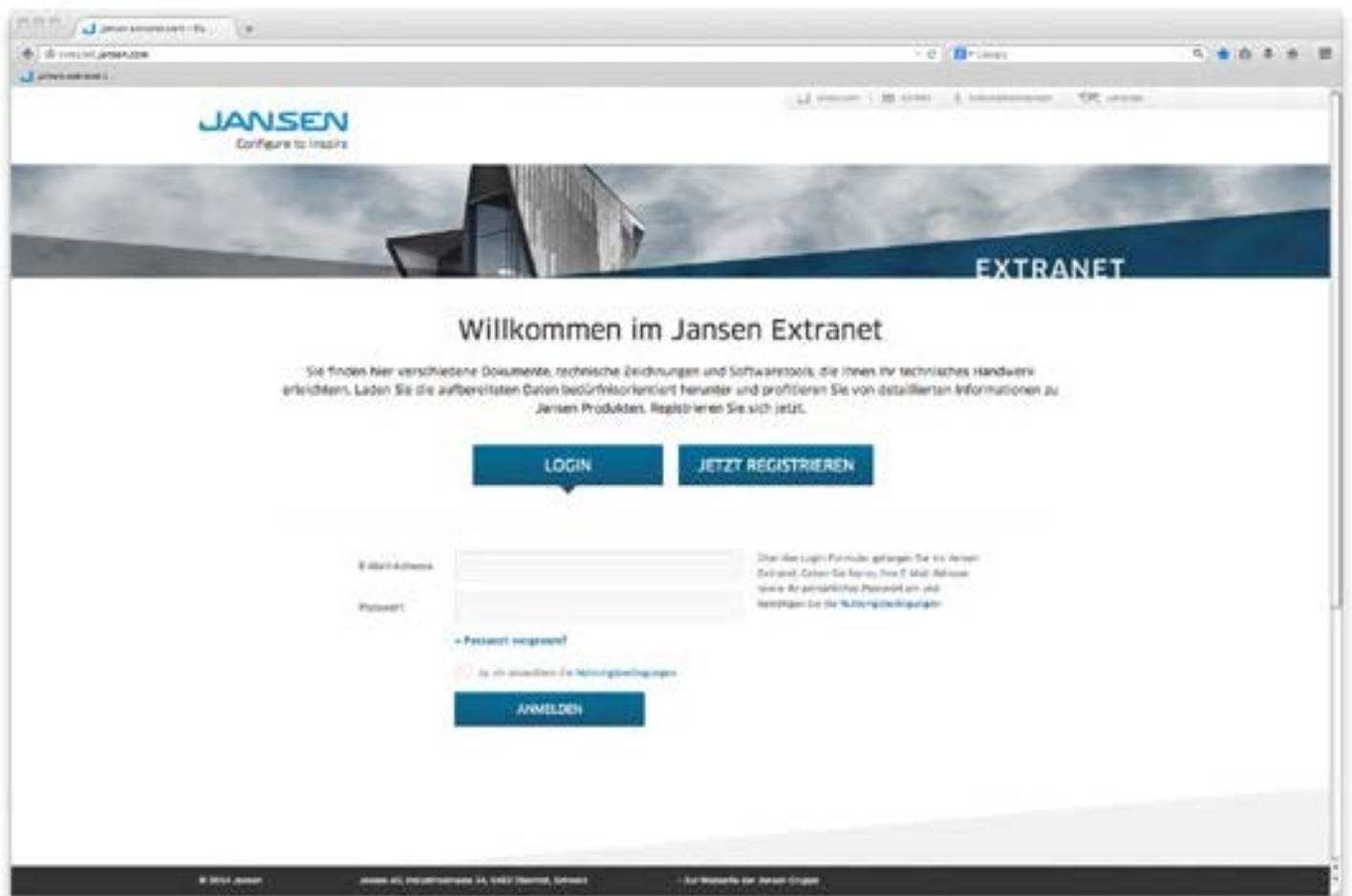



Zubehör und Beschläge

Diese Dokumentation beinhaltet lediglich die system-spezifischen Zubehör- und Beschlägeteile für die einbruch-hemmende Ausführung. Das allgemeine Zubehör und deren Verarbeitung finden Sie im Hauptkatalog 1B «Janisol HI» Kapitel Fenster.

Accessoires et ferrures

La présente documentation ne comprend que les accessoires et les ferrures spécifiques au système pour l'exécution anti-effraction. Les accessoires généraux et leur mise en œuvre se trouvent dans le catalogue principal 1B, «Janisol HI», chapitre Fenêtres.

Accessories and fittings

This documentation only contains the system-specific fittings and accessories for the burglar-resistant design. General accessories and their fabrication can be found in the windows chapter of manual 1B «Janisol HI».



**Verarbeitung Jansen-Profilsysteme
(598.477)**

**Usinage systèmes de profilés Jansen
(598.491)**

**Fabrication of Jansen profile systems
(598.492)**



**Bedienungs-, Pflege- und
Wartungsanleitung (598.461)**

**Instructions d'emploi, d'entretien
et de maintenance (598.468)**

**Operating and maintenance
instructions (598.467)**



Toleranzen

Tolérances

Tolerances

Typenübersicht
Sommaire des types
Summary of types

Janisol HI RC Fenster
Janisol HI RC fenêtres
Janisol HI RC windows

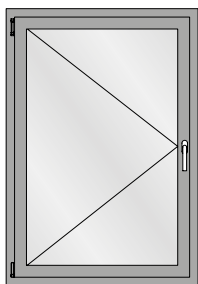

Drehflügel
Fenêtre à la française
Side-hung window

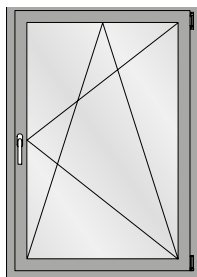

Drehkippflügel
Vantail oscillo-battant
Turn/tilt window

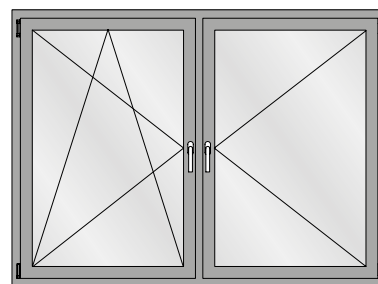

Drehkipp/Drehflügel (mit Pfosten)
Vantail oscillo-battant/fenêtre à la française
(avec montant)
Side-hung/turn/tilt window (with mullion)

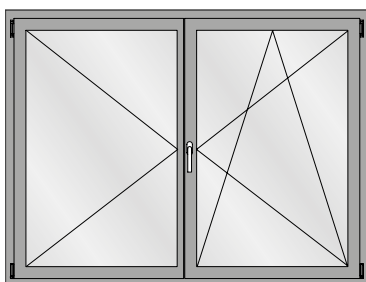

Drehkipp/Drehflügel (Stulpfenster)
Vantail oscillo-battant/fenêtre à la française
(Fenêtre à deux vantaux)
Side-hung/turn/tilt window (Double-vent window)

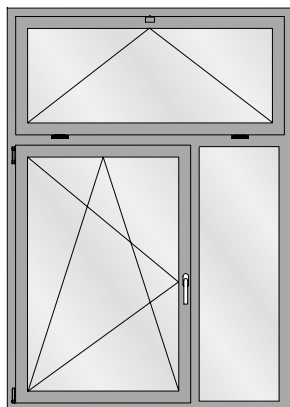

Drehkipp-Flügel mit Festverglasung
Vantail oscillo-battant avec vitrage fixe et imposte
Turn/tilt window with fixed lights and top lights

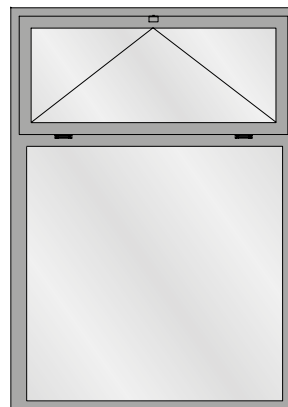

Festverglasung mit Oberlicht
Vitrage fixe avec imposte
Fixed light with top light



Festverglasung
Vitrage fixe
Fixed light

**Maximale und minimale
Fenstergrößen**

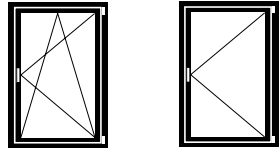

*Flügelgrößen
Drehkipp- und Drehfenster:*

Max.	FFH = 2800 mm
	FFB = 1475 mm
Min.	FFH = 830 mm
	FFB = 630 mm

**Tailles maximales et minimales
des fenêtres**

*Grandeurs du vantail fenêtre
oscillo-battante et à la française:*

Max.	FFH = 2800 mm
	FFB = 1475 mm
Min.	FFH = 830 mm
	FFB = 630 mm

**Maximum and minimum
window sizes**

*Size of vents turn/tilt and
side-hung windows:*

Max.	FFH = 2800 mm
	FFB = 1475 mm
Min.	FFH = 830 mm
	FFB = 630 mm

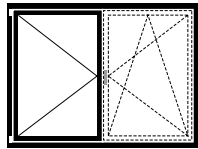

*Flügelgrösse
Stulp-Fenster:*

Max.	FFH = 2800 mm
	SF-FB = 1475 mm
Min.	FFH = 830 mm
	SF-FB = 630 mm

*Grandeur du vantail
fenêtre à deux vantaux:*

Max.	FFH = 2800 mm
	SF-FB = 1475 mm
Min.	FFH = 830 mm
	SF-FB = 630 mm

*Size of vent
double-vent window:*

Max.	FFH = 2800 mm
	SF-FB = 1475 mm
Min.	FFH = 830 mm
	SF-FB = 630 mm

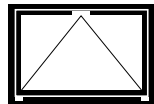

*Flügelgrösse
Kipp-Fenster:*

Max.	FFH = 2800 mm
	FFB = 2800 mm
Min.	FFH = 680 mm
	FFB = 830 mm

*Grandeur du vantail
fenêtre à soufflet:*

Max.	FFH = 2800 mm
	FFB = 2800 mm
Min.	FFH = 680 mm
	FFB = 830 mm

*Size of vent
bottom-hung window:*

Max.	FFH = 2800 mm
	FFB = 2800 mm
Min.	FFH = 680 mm
	FFB = 830 mm

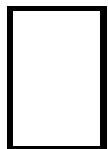

Grösse Festverglasung:

Gemäss Glashersteller.
Die Statik der Konstruktion ist zu prüfen.

Grandeur vitrage fixe:

Selon le fabricant de verre.
La statique de la construction doit être contrôlée.

Size of fixed lights:

In accordance with glass
manufacturer.
The structural values of the
construction must be checked.

Füllelemente

Éléments de remplissage

Infill units

RC1N **RC2N**

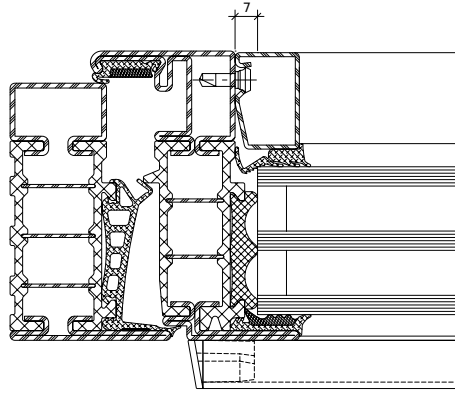
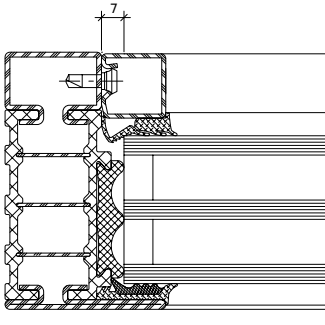

Keine Anforderung
Aucune exigence
No requirement

RC2

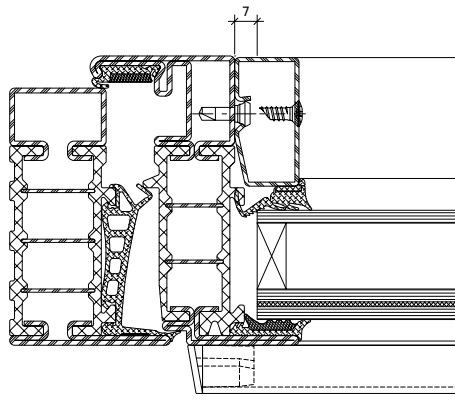
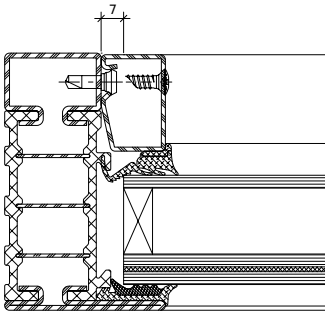

Glas:
min. P4A nach EN 356

Panel:
1,5 mm Blech / Füllung / 1,5 mm Blech (Blech:
Stahl, Aluminium, CNS)
oder geprüfte Paneel P4A nach EN 356

Verre:
min. P4A selon EN 356

Panneau:
Tôle de 1,5 mm / remplissage / tôle de 1,5 mm
(tôle: acier, aluminium, CNS) ou panneau
certifié P4A selon EN 356

Glass:
min. P4A in accordance with EN 356

Panel:
1.5 mm sheet metal / infill / 1.5 mm sheet metal
(sheet metal: steel, aluminium, CNS) or tested
P4A panel in accordance with EN 356

RC3

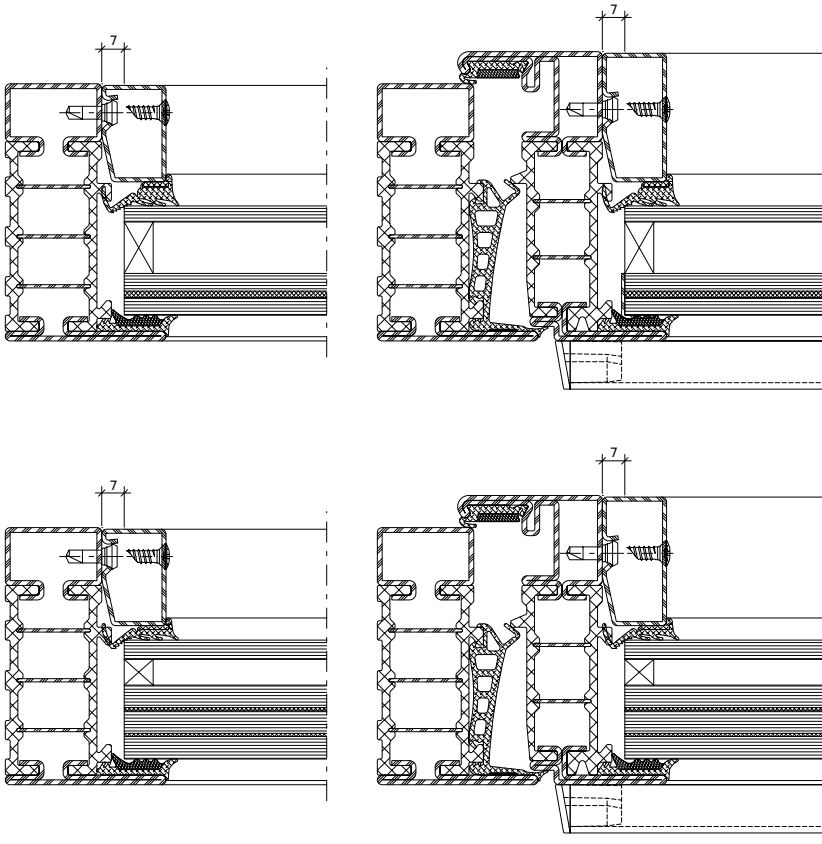

Glas:

min. P5A nach EN 356 mit Edelstahlwinkel 1 mm
oder P6B nach EN 356

Paneel:

2,0 mm Blech / Füllung / 2,0 mm Blech
(Blech: Stahl oder CNS) oder geprüfte Paneel P6B
nach EN 356

Verre:

min. P5A selon EN 356 avec équerre en acier Inox
de 1 mm ou P6B selon EN 356

Panneau:

Tôle de 2,0 mm / remplissage / tôle de 2,0 mm
(tôle: acier ou CNS) ou panneau certifié P6B
selon EN 356

Glass:

min. P5A in accordance with EN 356 with 1 mm
stainless steel bracket or P6B in accordance with
EN 356

Panel:

2.0 mm sheet metal / infill / 2.0 mm sheet metal
(sheet metal: steel or CNS) or tested P6B panel
in accordance with EN 356

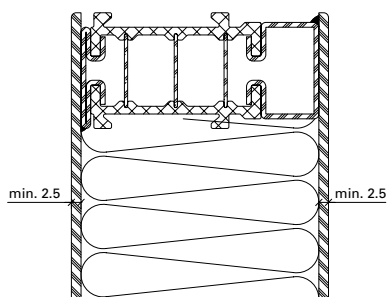
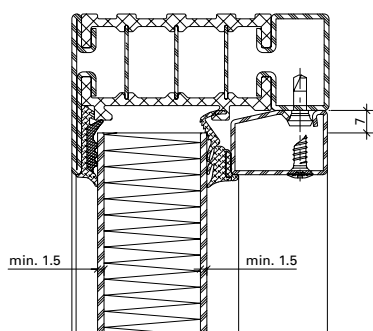
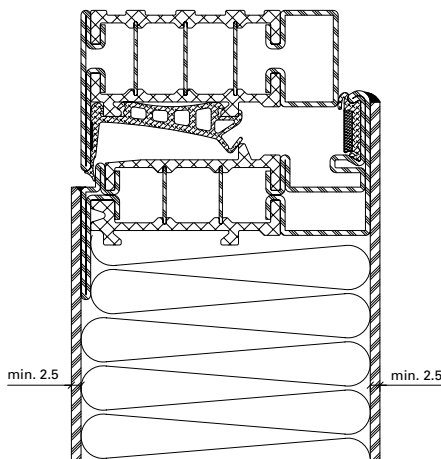
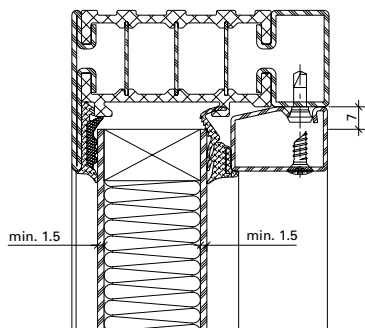

Füllungen:

- 2x12 mm GFP oder GKP
- 25 mm MDF
- 25 mm MDF und
20 mm PS Hartschaum

Verblechte Ausführung:

- Steinwolle

Remplissages:

- 2x12 mm GFP ou GKP
- 25 mm MDF
- 25 mm MDF et
20 mm PS mousse rigide

Exécution tôlée:

- Laine de roche

Infills:

- 2x12 mm GFP or GKP
- 25 mm MDF
- 25 mm MDF and
20 mm PS rigid foam

Sheet metal design:

- Mineral wool

GFP = Gipsfaserplatte
 GKP = Gipskartonplatte
 MDF = mitteldichte Faserplatte

GFP = plaque de plâtre armé
de fibres
 GKP = plaque de carton plâtre
 MDF = panneau de fibres de
moyenne densité

GFP = Gypsum fibre board
 GKP = Plasterboard
 MDF = Medium-density fibre board

Lage Sicherheitsglas

Position verre de sécurité

Position of safety glass

Trockenverglasung
Vitrage à sec
Dry glazing

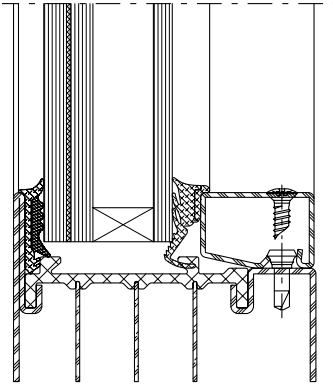

Aussen / Extérieur / Outside

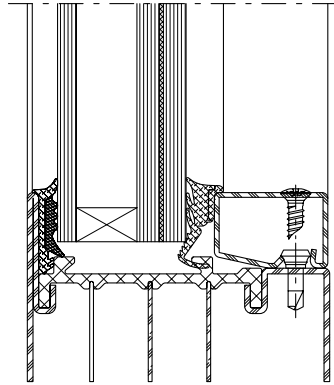

Innen / Intérieur / Inside

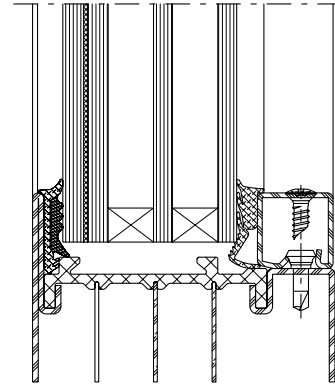

Innen oder Aussen
Intérieur ou extérieur
Inside or outside

Nassverglasung
Vitrage à mastic
Glazing with sealing

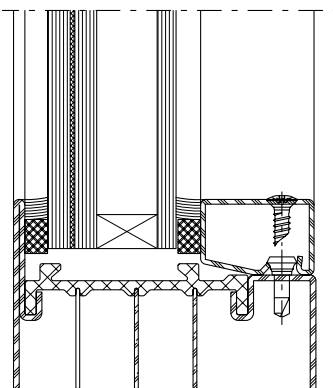

Aussen / Extérieur / Outside

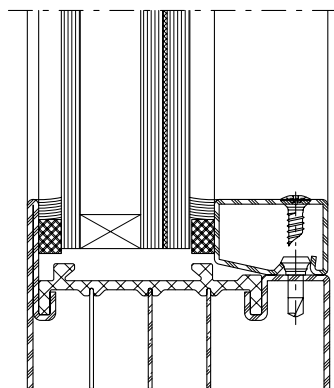

Innen / Intérieur / Inside

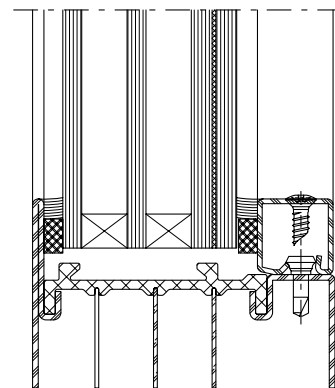

Innen oder Aussen
Intérieur ou extérieur
Inside or outside

Profilübersicht
Sommaire des profilés
Summary of profiles

Janisol HI RC Fenster
 Janisol HI RC fenêtres
 Janisol HI RC windows

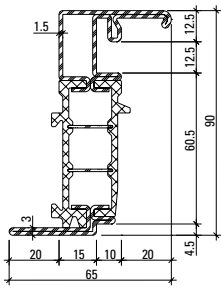

680.900 Z

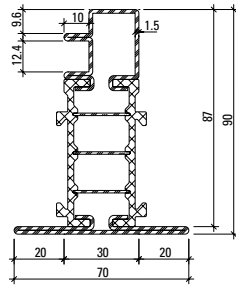

680.901 Z

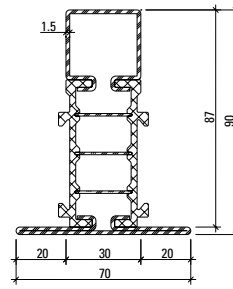

680.902 Z

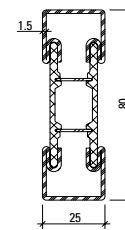

600.012
600.012 Z

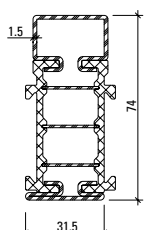

680.060

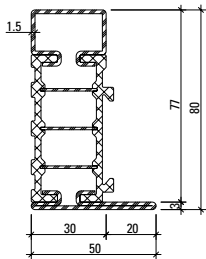

681.630 Z

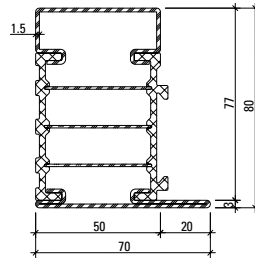

681.650 Z

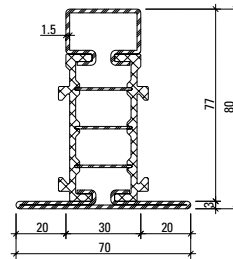

682.630 Z

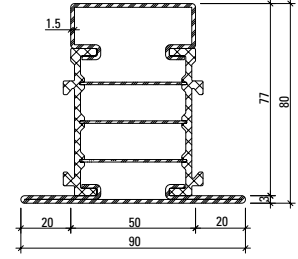

682.650 Z

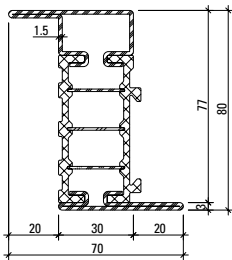

683.630 Z

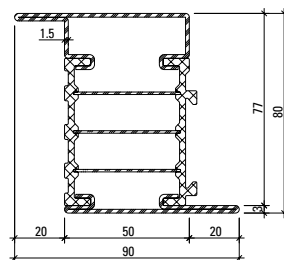

683.650 Z

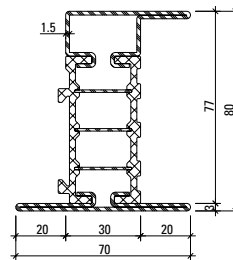

685.630 Z

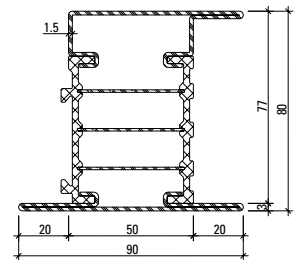

685.650 Z

Werkstoffe

Artikel-Nr.

ohne Zusatz = blank

mit Z = bandverzinkter Stahl

Isolator = glasfaserverstärkter Kunststoff

Matériaux

No. d'article

sans supplément = brut

avec Z = bande d'acier zinguée

Isolateur = matière plastique renforcé par fibres de verre

Materials

Part no.

without addition = bright

with Z = strip galvanised steel

Insulator = glassfibre reinforced plastic

Profil-Nr.	G kg/m	I _x cm ⁴	W _x cm ³	I _y cm ⁴	W _y cm ³	U m ² /m
681.630 Z	3,570	27,53	6,06	5,33	1,75	0,297
681.650 Z	4,180	34,64	7,77	15,51	3,91	0,337
682.630 Z	4,050	31,56	6,24	9,87	2,82	0,352
682.650 Z	4,670	38,99	7,94	24,03	5,34	0,392
683.630 Z	4,030	34,62	8,38	9,30	2,65	0,336
683.650 Z	4,640	41,59	10,11	23,03	5,11	0,376

Profil-Nr.	G kg/m	I _x cm ⁴	W _x cm ³	I _y cm ⁴	W _y cm ³	U m ² /m
685.630 Z	4,500	40,59	9,21	13,00	3,39	0,374
685.650 Z	5,120	47,62	10,93	30,13	6,14	0,414
680.900 Z	4,620					0,393
680.901 Z	4,480	42,72	7,96	10,07	2,85	0,390
680.902 Z	4,280	38,78	6,99	10,48	2,99	0,372
600.012	3,250	19,91	4,98	2,98	2,38	0,217
680.060 Z	3,140	17,35	4,61	2,57	1,49	0,266

Glasleisten (Massstab 1:2)

Parcloles (échelle 1:2)

Glazing beads (scale 1:2)

Janisol HI RC Fenster

Janisol HI RC fenêtres

Janisol HI RC windows

**Stahl-Glasleisten aus
bandverzinktem Stahl (Länge 6 m)**

**Parcloles en acier en bande d'acier
zinguée (longueur 6 m)**

**Steel glazing beads made of
strip galvanised steel (length 6 m)**

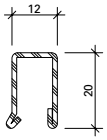

402.112 Z

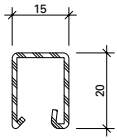

402.115 Z

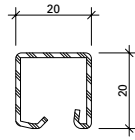

402.120 Z

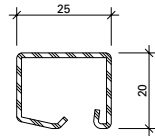

402.125 Z

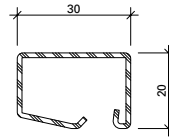

402.130 Z

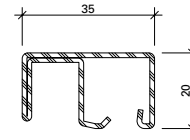

402.136 Z

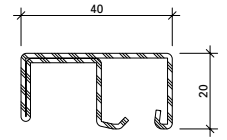

402.141 Z



450.007

Befestigungsknopf

VE = 50 Magazine à 10 Knöpfe

Bouton de fixation

UV = 50 magasins à 10 pièces

Fastening stud

PU = 50 magazines with 10 studs



450.008

Befestigungsknopf

VE = 400 Magazine à 10 Knöpfe

Bouton de fixation

UV = 400 magasins à 10 pièces

Fastening stud

PU = 400 magazines with 10 studs



450.006

Befestigungsknopf (kurz) SR1

Bohrdurchmesser \varnothing 3,5 mm

VE = 100 Stück

Bouton de fixation (court) SR1

Diamètre de perçage \varnothing 3,5 mm

UV = 100 pièces

Fastening stud (short) SR1

Hole diameter \varnothing 3,5 mm

PU = 100 pieces



450.009

Befestigungsknopf

VE = 1000 Stück lose

Bouton de fixation

UV = 1000 pièces

Fastening stud

PU = 1000 pieces

Artikel-Nr.	G kg/m	B m ² /m
402.112 Z	0,550	0,062
402.115 Z	0,590	0,066
402.120 Z	0,680	0,074
402.125 Z	0,760	0,083
402.130 Z	0,850	0,092
402.136 Z	1,260	0,134
402.141 Z	1,360	0,144

G = Gewicht

B = Beschichtungsfläche

G = Poids

B = Surface à traiter

G = Weight

B = Coated surface

Artikelbibliothek

Bibliothèque des articles

Article library

DXF

DWG

Glasleisten (Massstab 1:2)
Parcloses (échelle 1:2)
Glazing beads (scale 1:2)

Janisol HI RC Fenster
 Janisol HI RC fenêtres
 Janisol HI RC windows

Winkelkontur-Stahl-Glasleisten
(Länge ca. 6 m)

Parcloses en acier à contour angulaire
(longueur env. 6 m)

Angle contour steel glazing beads
(length approx. 6 m)

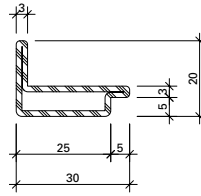
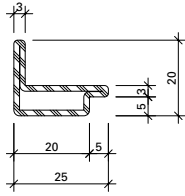
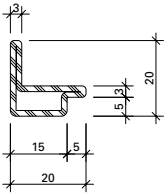

62.507 GV+GC

62.508 GV+GC

62.509 GV+GC

GV+GC = aussen galvanisch verzinkt
 ca. 15 µm und
 gelbchromatiert
 (EN 12329 – Fe//Zn15//C)

GV+GC = zingués galvanique
 env. 15 µm à l'extérieur
 et chromatisé jaune
 (EN 12329 – Fe//Zn15//C)

GV+GC = outside galvanised
 approx. 15 µm and
 yellow chromated
 (EN 12329 – Fe//Zn15//C)

Artikel-Nr.	G kg/m	B m ² /m
62.507	0,840	0,076
62.508	0,960	0,086
62.509	1,090	0,096

G = Gewicht
 B = Beschichtungsfläche

G = Poids
 B = Surface à traiter

G = Weight
 B = Coated surface

**Aluminium-Glasleisten
 (Länge 6 m)**

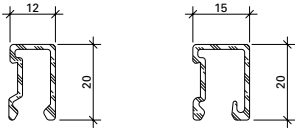

404.112

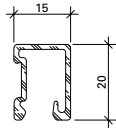

404.115

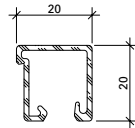

404.120

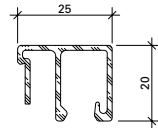

404.125

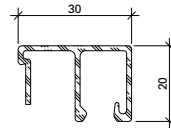

404.130

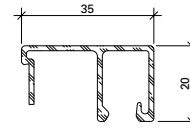

404.135

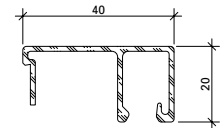

404.140

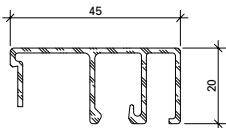

404.145

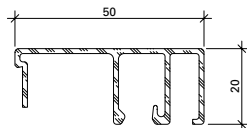

404.150

**Parcloses en aluminium
 (longueur 6 m)**

**Aluminium glazing beads
 (length 6 m)**



450.007

Befestigungsknopf

VE = 50 Magazine à 10 Knöpfe

Bouton de fixation

UV = 50 magasins à 10 pièces

Fastening stud

PU = 50 magazines with 10 studs



450.008

Befestigungsknopf

VE = 400 Magazine à 10 Knöpfe

Bouton de fixation

UV = 400 magasins à 10 pièces

Fastening stud

PU = 400 magazines with 10 studs



450.006

Befestigungsknopf (kurz) SR1

Bohrdurchmesser ø 3,5 mm
 VE = 100 Stück

Bouton de fixation (court) SR1

Diamètre de perçage ø 3,5 mm
 UV = 100 pièces

Fastening stud (short) SR1

Hole diameter ø 3,5 mm
 PU = 100 pieces

Artikel-Nr.	G kg/m	U m ² /m	P m ² /m
404.112	0,202	0,110	0,032
404.115	0,226	0,117	0,035
404.120	0,252	0,148	0,040
404.125	0,310	0,178	0,045
404.130	0,330	0,188	0,050
404.135	0,350	0,198	0,055
404.140	0,370	0,208	0,060
404.145	0,465	0,172	0,070
404.150	0,485	0,180	0,075

G = Gewicht
 U = Abwicklung umlaufend
 P = Polierabwicklung

G = Poids
 U = Périmètre extérieur
 P = Périmètre à polir

G = Weight
 U = Circumferential development
 P = Circumferential polishing



450.009

Befestigungsknopf

VE = 1000 Stück lose

Bouton de fixation

UV = 1000 pièces

Fastening stud

PU = 1000 pieces



499.001

Befestigungsset

zum Versetzen der
 magazinierten Befestigungs-
 Knöpfe 450.007/008

VE = 1 Set komplett inkl. Koffer
 3 Kreuzschlitz-
 Schraubklingen

499.001

**Machine à poser les boutons
 de parcloses**

pour le déplacement des
 boutons de fixations 450.007/008
 emmagasinés

UV = 1 set complet, valise incl.
 3 mèches cruciforme

499.001

Fastening set

for placing magazine fixing
 studs 450.007/008

PU = 1 set complete, incl. case
 3 Phillips screwdriver
 blades

Glasleisten (Massstab 1:2)

Parcloses (échelle 1:2)

Glazing beads (scale 1:2)

Janisol HI RC Fenster

Janisol HI RC fenêtres

Janisol HI RC windows

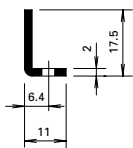

400.021 Z

Stahlwinkel

bandverzinkter Stahl,
gestanz, Langloch (12x4,5 mm)
alle 150 mm, 0,410 kg/m

Länge 6 m

400.021 Z

Cornière en acier

bande d'acier zinguée,
perforées avec trou oblong
(12x4,5 mm) tous les 150 mm,
0,410 kg/m

Longueur 6 m

400.021 Z

Steel angle

strip galvanised steel,
perforated, oblong hole
(12x4.5 mm) every 150 mm,
0,410 kg/m

Length 6 m



555.486

Schraube M4x7

Stahl verzinkt, Edelstahl-Look,
selbstgewindend,
mit Torx-Angriff, für
Stahlwinkel 400.021 Z

Bohrdurchmesser 3,5 mm

VE = 100 Stück

555.486

Vis M4x7

acier zingué, surface acier Inox,
autotaraudeuse, avec
empreinte Torx,
pour cornière 400.021 Z

diamètre de perçage 3,5 mm

UV = 100 pièces

555.486

Screw M4x7

galvanised steel, stainless steel
surface, self-tapping, with Torx
head, for steel angle 400.021 Z
hole diameter 3,5 mm

PU = 100 pieces

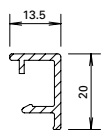

406.999

Abdeckleiste

Aluminium roh, zum Abdecken
des Stahlwinkels 400.021 Z

Gewicht 0,166 kg/m

U = 0,089 m²/m

P = 0,034 m²/m

Länge 6 m

406.999

Parclose

aluminium brut, pour recouvrir
la cornière 400.021 Z

poids 0,166 kg/m

U = 0,089 m²/m

P = 0,034 m²/m

Longueur 6 m

406.999

Cover strip

aluminium mill finish, for
covering steel angle 400.021 Z

weight 0,166 kg/m

U = 0,089 m²/m

P = 0,034 m²/m

Length 6 m

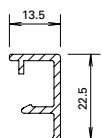

406.997

Abdeckleiste

Aluminium roh, zum Abdecken
des Stahlwinkels 400.021 Z

Gewicht 0,176 kg/m

U = 0,094 m²/m

P = 0,036 m²/m

Länge 6 m

406.997

Parclose

aluminium brut, pour recouvrir
la cornière 400.021 Z

poids 0,176 kg/m

U = 0,094 m²/m

P = 0,036 m²/m

Longueur 6 m

406.997

Cover strip

aluminium mill finish, for
covering steel angle 400.021 Z

weight 0,176 kg/m

U = 0,094 m²/m

P = 0,036 m²/m

Length 6 m



450.023

Befestigungsfeder

Edelstahl, mit selbstgewinde-
formender Schraube, mit
SR1-Angriff, für Aluminium-
Abdeckleiste 406.999,
Bohrdurchmesser 3,5 mm

VE = 100 Stück

450.023

Ressort de fixation

acier Inox, avec vis auto-
taraudeuse, avec empreinte SR1,
pour parclose en aluminium
406.999, diamètre de perçage
3,5 mm

UV = 100 pièces

450.023

Fastening spring

stainless steel, with self-tapping
screw, with SR1 head, for
aluminium cover strip 406.999,
hole diameter 3,5 mm

PU = 100 pieces

Glasleisten (Massstab 1:2)

Parclores (échelle 1:2)

Glazing beads (scale 1:2)

Janisol HI RC Fenster

Janisol HI RC fenêtres

Janisol HI RC windows

Handelsübliche Profile

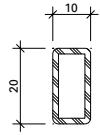

20/10/2

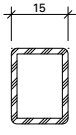

20/15/2

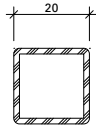

20/20/2

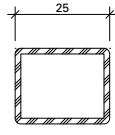

20/25/2

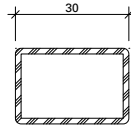

20/30/2

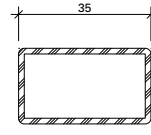

20/35/2

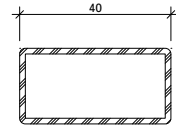

20/40/2

Profils usuels

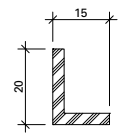

20/15/3

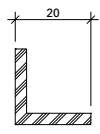

20/20/3

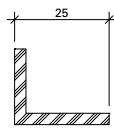

20/25/3

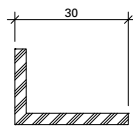

20/30/3

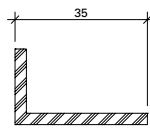

20/35/3

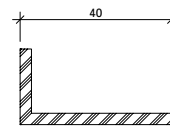



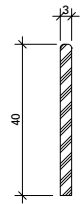

20/40/3



40/3

Standard profiles

	Inhaltsverzeichnis	Sommaire	Content	
	Beschläge	Ferrures	Fittings	22
Fensterbeschlag RC1N				
	Fensterbeschlag RC1N	Ferrure de fenêtre RC1N	Window fitting RC1N	
	Technische Daten	Données techniques	Technical data	28
	Drehkipp- und Drehbeschlag	Ferrure oscillo-battante et à la française	Turn/tilt and side-hung fitting	31
	Stulp-Beschlag	Ferrure pour fenêtre à deux vantaux	Double-vent window fitting	37
Fensterbeschlag RC2				
	Fensterbeschlag RC2	Ferrure de fenêtre RC2	Window fitting RC2	
	Technische Daten	Données techniques	Technical data	42
	Drehkipp- und Drehbeschlag	Ferrure oscillo-battante et à la française	Turn/tilt and side-hung fitting	45
	Stulp-Beschlag	Ferrure pour fenêtre à deux vantaux	Double-vent window fitting	52
	Kipp-Beschlag	Ferrure à soufflet	Bottom-hung fitting	58
Fensterbeschlag RC3				
	Fensterbeschlag RC3	Ferrure de fenêtre RC3	Window fitting RC3	
	Technische Daten	Données techniques	Technical data	64
	Drehkipp- und Drehbeschlag	Ferrure oscillo-battante et à la française	Turn/tilt and side-hung fitting	66
	Stulp-Beschlag	Ferrure pour fenêtre à deux vantaux	Double-vent window fitting	72
	Kipp-Beschlag	Ferrure à soufflet	Bottom-hung fitting	79
Verarbeitungshilfen				
	Verarbeitungshilfen	Outils d'usinage	Assembly tools	83



557.201

**Fenstergriff Aluminium
(silber)
abschliessbar**
mit Vierkantdorn 7 mm, inkl.
2 Befestigungsschrauben M5x30

Höhe: ca. 140 mm
Tiefe: ca. 50 mm

VE = 1 Stück

557.201

**Poignée en aluminium
(argenté)
fermant à clé**
avec tige carrée 7 mm, 2 vis
de fixation M5x30 incluses

Hauteur: env. 140 mm
Profondeur: env. 50 mm

UV = 1 pièce

557.201

**Handle, aluminium
(silver)
lockable**
with square spindle 7 mm,
incl. 2 fixing screws M5x30

Height: approx. 140 mm
Depth: approx. 50 mm

PU = 1 piece



557.210 silber
557.211 weiss

Abdeckkappen oben
für Abdeckung der Scheren-
lager, Scherenbänder,
Drehbänder und Kippbänder

VE = 20 Scherenbandkappen
20 Scherenlagerkappen

557.210 argenté
557.211 blanc

Capuchon haut
pour couvrir les charnières
supérieures du ciseaux,
charnières-compas, charnières
à la françaises et charnières
à soufflet

UV = 20 capuchons pour
charnières
20 capuchons pour
pivots

557.210 silver
557.211 white

Cover caps top
for covering the scissor stay,
scissor hinge, side-hung hinges
and bottom-hung hinges

PU = 20 cover caps
for scissor hinges
20 cover caps
for scissor stays



557.212 silber, links
557.213 weiss, links
557.214 silber, rechts
557.215 weiss, rechts

Abdeckkappen unten
für Abdeckung der Flügellager
und Ecklager

VE = 20 Flügellagerkappen
20 Ecklagerkappen

557.212 argenté, à gauche
557.213 blanc, à gauche
557.214 argenté, à droite
557.215 blanc, à droite

Capuchon bas
pour couvrir les fiches d'angle
du vantail et charnières
inférieures d'angle

UV = 20 capuchons pour
fiches d'angle du vantail
20 capuchons pour
charnières inférieures d'angle

557.212 silver, LH
557.213 white, LH
557.214 silver, RH
557.215 white, RH

Cover caps bottom
for covering vent hinges and
corner hinges

PU = 20 cover caps
for vent hinges
20 cover caps
for corner hinges



599.400

Anschlagplatte

Stahl, Silberlook-Oberfläche,
Einsatz als Kippsperre für
Drehflügel

VE = 1 Stück

599.400

Plaque butée

acier, surface argentée, utilisée
comme blocage de position
soufflet pour fenêtre à la
française

UV = 1 pièce

599.400

Stop plate

steel, silver-look surface finish,
use as tilt lock for side-hung
window

PU = 1 piece



599.481

Zuschlagsicherung

Kunststoff, Einsatz
bei Drehkippenfenster in
Oberschiene

VE = 1 Stück

599.481

Sécurité fermeture brusque

matière plastique, pour
les fenêtres oscillo-battantes,
montable dans la tringle
supérieure

UV = 1 pièce

599.481

Extra security device

plastic, used in top rail of
turn/tilt window

PU = 1 piece



599.431 links

599.432 rechts

**Mehrfachspaltlüftung
Standard**

Stahl, Silberlook-Oberfläche,
für den Einsatz in Oberschiene,
ab FFB 600 mm, erlaubt
zusätzliche Lüftungsstufen,
über Fenstergriff einstellbar.

VE = 1 Stück

Achtung:

Fenster in den Lüftungsstufen
gelten als nicht verriegelt!

599.431 à gauche

599.432 à droite

**Limiteur d'aérations multiples
Standard**

acier, surface argentée, pour
utilisation dans la tringle
supérieure, dès FFB 600 mm,
permet de ventilation
supplémentaires, réglable par
l'intermédiaire de la poignée.

UV = 1 pièce

Attention:

Les fenêtres ventilées ne
sont pas considérées comme
verrouillées!

599.431 LH

599.432 RH

**Multi-point ventilation
Standard**

steel, silverlook surface,
plated for use in top rail,
from FFB 600 mm, allows
ventilation levels, adjustable
over window handle.

PU = 1 piece

Important:

Windows in ventilation positions
are not considered to be locked.



599.401

Balkontürschnäpper

Stahl, Silberlook-Oberfläche,
Einsatz bei Balkontüre

Einsatz:

- Balkontüre 1-flügelig
vertikal (Getriebeseite)
- Balkontüre 2-flügelig
horizontal unten

VE = 1 Stück

Bei Bedarf zusätzlich bestellen:
557.046 Schrauben

599.401

Loqueteau pour porte de balcon

acier, surface argentée,
pour porte de balcon

Utilisation:

- Porte de balcon 1 vantail
vertical (côté crémone)
- Porte de balcon 2 vantaux
horizontal inférieur

UV = 1 pièce

Commander en plus si besoin:
557.046 Vis

599.401

Balcony door catch

steel, silverlook surface,
for balcony doors

Application:

- balcony door single-vent
vertical (mechanism side)
- balcony door double-vent
horizontal bottom

PU = 1 piece

Order separately if required:
557.046 Screws



599.419

Schnäpperbolzen

Stahl, Silberlook-Oberfläche,
Einsatz bei ein- oder
zweiflügeliger Balkontüre,
Standflügel, horizontal unten

VE = 1 Stück

Bei Bedarf zusätzlich bestellen:
557.045 Schrauben

599.419

Goujon d'encliquetage

acier, surface argentée,
pour porte de balcon à un ou
deux vantaux, vantail semi-
fixe, horizontal inférieur

UV = 1 pièce

Commander en plus si besoin:
557.045 Vis

599.419

Bolt for spring-loaded catch

steel, silverlook surface,
for single- or double-vent
balcony doors, secondary vent,
horizontal bottom

PU = 1 piece

Order separately if required:
557.045 Screws



599.548

Sicherheitsschliessblech RC3

Stahl, galvanisch verzinkt

VE = 1 Stück

599.548

Gâche de sécurité RC3

acier galvanisé

UV = 1 pièce

599.548

Security striking plate RC3

galvanised steel

PU = 1 piece



599.549 links

599.550 rechts

Kippschliessblech RC3

Stahl, galvanisch verzinkt

VE = 1 Stück

599.549 à gauche

599.550 à droite

Gâche oscillo-battante RC3

acier galvanisé

UV = 1 pièce

599.549 LH

599.550 RH

Tilt striking plate RC3

galvanised steel

PU = 1 piece



550.276 Stahl gezogen

3D-Anschweissband

Länge 180 mm, \varnothing 20 mm, mit wartungsarmer Gleitlagerung aus Spezialbronze, Exzenter-Dorn und Verschlusschraube aus Edelstahl

Verstellbarkeit:
Höhe \pm 4 mm, Seite und Anpressdruck \pm 1,5 mm

VE = 2 Stück

*Einbau mit 499.396
Schmieren mit 450.093*



550.276 Acier étiré

Paumelle à souder 3D

longueur 180 mm, \varnothing 20 mm, avec coussinet en bronze à entretien réduit, axe excentré et vis de fermeture en acier Inox

Réglable:
Hauteur \pm 4 mm, latéralement et en pression \pm 1,5 mm

UV = 2 pièces

*Montage avec 499.396
Graissage avec 450.093*

550.276 Drawn steel

3D weld-on hinge

length 180 mm, \varnothing 20 mm, with low maintenance friction bearings made of special bronze, eccentric spindle and screw plug in stainless steel

Adjustable:
Height \pm 4 mm, lateral and contact pressure \pm 1.5 mm

PU = 2 pieces

*Installation with 499.396
Lubrication with 450.093*



555.268 Stahl gezogen

3D-Anschweissband

Länge 230 mm, \varnothing 20 mm, mit wartungsarmer Gleitlagerung aus Spezialbronze, Exzenter-Dorn und Verschlusschraube aus Edelstahl

Verstellbarkeit:
Höhe \pm 4 mm, Seite und Anpressdruck \pm 1,5 mm

VE = 2 Stück

*Einbau mit 499.396
Schmieren mit 450.093*



555.268 Acier étiré

Paumelle à souder 3D

longueur 230 mm, \varnothing 20 mm, avec coussinet en bronze à entretien réduit, axe excentré et vis de fermeture en acier Inox

Réglable:
Hauteur \pm 4 mm, latéralement et en pression \pm 1,5 mm

UV = 2 pièces

*Montage avec 499.396
Graissage avec 450.093*

555.268 Drawn steel

3D weld-on hinge

length 230 mm, \varnothing 20 mm, with low maintenance friction bearings made of special bronze, eccentric spindle and screw plug in stainless steel

Adjustable:
Height \pm 4 mm, lateral and contact pressure \pm 1.5 mm

PU = 2 pieces

*Installation with 499.396
Lubrication with 450.093*



550.238 Stahl gezogen

Anschweissband

Länge 180 mm, \varnothing 20 mm, Buchse und Druckscheibe aus Spezialbronze

VE = 10 Stück

*Einbau mit 499.396
Schmieren mit 450.093*



550.238 Acier étiré

Paumelle à souder

longueur 180 mm, \varnothing 20 mm, douille et rondelle en bronze

UV = 10 pièces

*Montage avec 499.396
Graissage avec 450.093*

550.238 Drawn steel

Weld-on hinge

length 180 mm, \varnothing 20 mm, sleeve and washer made of special bronze

PU = 10 pieces

*Installation with 499.396
Lubrication with 450.093*



555.227 Edelstahl
geschliffen (1.4307)

555.261 Edelstahl
geschliffen (1.4435)

3D-Anschweissband
Länge 180 mm, \varnothing 20 mm, mit
wartungsarmer Gleitlagerung
aus Spezialbronze

Verstellbarkeit:
Höhe \pm 4 mm, Seite und
Anpressdruck \pm 1,5 mm

VE = 2 Stück

Einbau mit 499.396
Schmieren mit 450.093

555.227 Acier Inox poli
(1.4307)

555.261 Acier Inox poli
(1.4435)

Paumelle à souder 3D
longueur 180 mm, \varnothing 20 mm,
avec coussinet en bronze à
entretien réduit

Réglable:
Hauteur \pm 4 mm, latéralement
et en pression \pm 1,5 mm

UV = 2 pièces

Montage avec 499.396
Graissage avec 450.093

555.227 Polished stainless
steel (1.4307)

555.261 Polished stainless
steel (1.4435)

3D Weld-on hinge
length 180 mm, \varnothing 20 mm,
with low maintenance friction
bearings made of special bronze

Adjustable:
Height \pm 4 mm, lateral and
contact pressure \pm 1.5 mm

PU = 2 pieces

Installation with 499.396
Lubrication with 450.093



557.219

Kippschere

Stahl, Silberlook-Oberfläche,
für Kippflügel

VE = 1 Falzschere
1 Unterfütterung

Bei Bedarf zusätzlich bestellen:

557.045 Schrauben
557.046 Schrauben

557.219

Compas d'imposte

acier, surface argentée,
pour vantail à soufflet

UV = 1 compas d'arrêt
1 cale

Commander en plus si besoin:

557.045 Vis
557.046 Vis

557.219

Tilt scissor

steel, silverlook surface,
for bottom-hung vents

PU = 1 rebate stay
1 support

Order separately if required:

557.045 Screws
557.046 Screws



550.319

Ziehgriff

aus Aluminium, EV1 eloxiert,
inkl. Befestigungsmaterial

VE = 1 Stück

550.319

Poignée de tirage

en aluminium, anodisé EV1,
matériel de fixation inclus

UV = 1 pièce

550.319

Pull handle

anodised aluminium EV1,
incl. fixing material

PU = 1 piece



597.049

Magnetkontakt

weiss, für die Öffnungsüber-
wachung von Fenster nach
VdS C, inkl. Befestigungshilfe
für Stahlsysteme und 6 m
Anschlusskabel 4x0.14 mm².

VE = 1 Stück

597.049

Contact magnétique

blanc, pour la surveillance
d'ouverture de fenêtres selon
VdS C, avec aide à la fixation pour
les systèmes en acier et câble de
raccordement 4x0.14 mm² de 6 m.

UV = 1 pièce

597.049

Magnetic contact

white, for the monitoring
of opening of windows in
accordance with VdS C,
including fastening aid for
steel systems and 6 m
connecting cable 4x0.14 mm².

PU = 1 piece

AC	DC	Kontaktbelastung Charge du contact Contact loading	Schutzart nach DIN 40050 Type de protection selon DIN 40050 Protection rating in accordance with DIN 40050	Einsatzbereich Domaine d'application Area of use
0.5 A	100 VDC	10 W	IP 68	-5°C bis/jusqu'à/up to + 50°C

Sicherheitsklasse RC1N

Bauteile der Widerstandsklasse RC1N weisen einen begrenzten bis geringen Schutz gegen Aufbruchversuche auf. RC1N ist ausgelegt auf Angriffe mit körperlicher Gewalt (vorwiegend Vandalismus) wie Gegentreten, Gegenspringen, Schulterwurf, Hochspringen und Herausreißen. Fenster der Klasse RC1N werden deshalb oft bei erhöhtem Einbau (beispielsweise im Obergeschoss) eingesetzt, wenn mangels Standfläche eine Aufstiegshilfe erforderlich ist. Die Klasse kann mit Standardfensterglas ausgeführt werden.

- Fensterbeschlag mit Pilzkopfverriegelung
- Anpressdruck verstellbar
- Korrosionsbeständigkeit nach EN ISO 9227-NS Klasse 4 nach EN 1670
- Prüfungen nach EN 1627-1630
- Dauerfunktion nach EN 12400 für Dreh-Fenster Klasse 4 (50'000 Zyklen) und Drehkip-Fenster Klasse 3 (20'000 Zyklen)
- Systemprüfung nach Produktnorm EN 14351-1 für alle Öffnungsarten

Classe de sécurité RC1N

Les éléments de construction de la classe de résistance RC1N présentent une faible protection contre les tentatives d'effraction. RC1N est conçu pour les attaques avec usage de la force corporelle (surtout vandalisme) telles que coups de pied, sauter contre, donner des coups d'épaule, sauter et arracher. Les fenêtres de la classe RC1N sont pour cela souvent utilisées dans les bâtiments hauts (par exemple étage supérieur) quand une aide à la montée est nécessaire en raison du manque de surface portante. La classe peut être réalisée avec du verre de fenêtre standard.

- Ferrure de fenêtre avec verrouillage champignon
- Pression de serrage réglable
- Résistance à la corrosion selon EN ISO 9227-NS classe 4 selon EN 1670
- Contrôles selon EN 1627-1630
- Fonctionnement permanent selon EN 12400 pour fenêtres à la française de classe 4 (50'000 cycles), pour fenêtres oscillo-battantes de classe 3 (20'000 cycles)
- Contrôle du système selon la norme produit EN 14351-1 pour tous les types d'ouverture

Resistance class RC1N

Building components in resistance class RC1N offer limited to low protection against attempted break-ins. RC1N is designed for attacks using bodily force (predominantly vandalism) such as kicking, flying kicks, shoulder charges, jumping up and tearing out.

Windows in class RC1N are therefore often used in elevated installations (for example on upper floors), where a climbing aid is required due to lack of platforms to stand on. The class can be designed with standard window glass.

- Window fitting with mushroom head locking
- Contact pressure can be adjusted
- Corrosion resistance in accordance with EN ISO 9227-NS class 4 in accordance with EN 1670
- Tests in accordance with EN 1627-1630
- Resistance to repeated opening and closing in accordance with EN 12400 for class 4 side-hung windows (50,000 cycles) and class 3 turn/tilt windows (20,000 cycles)
- System testing in accordance with product standard EN 14351-1 for all opening types

Folgende technische Rahmenbedingungen müssen beachtet werden:

Allgemein:

Max. Fläche: 3.0 m²
G-Mass min.: 300 mm

Les conditions techniques suivantes doivent être observées:

Généralités:

Surface max.: 3.0 m²
Mesure G min.: 300 mm

The following technical limiting conditions must be duly considered:

General:

Max. surface: 3.0 m²
G-measurement min.: 300 mm

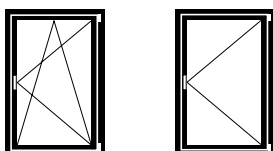

Flügelgrößen Drehkipp- und Drehfenster:

Max. FFH = 2800 mm
FFB = 1475 mm
Min. FFH = 600 mm
FFB = 600 mm

Max. Gewicht: 150 kg
FFB/FFH: ≤ 2

Grandeurs du vantail fenêtre oscillo-battante et à la française:

Max. FFH = 2800 mm
FFB = 1475 mm
Min. FFH = 600 mm
FFB = 600 mm

Poids max.: 150 kg
FFB/FFH: ≤ 2

Size of vents turn/tilt and side-hung windows:

Max. FFH = 2800 mm
FFB = 1475 mm
Min. FFH = 600 mm
FFB = 600 mm

Max. weight: 150 kg
FFB/FFH: ≤ 2

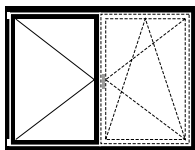

Flügelgröße Stulp-Fenster:

Max. FFH = 2800 mm
SF-FB = 1475 mm
Min. FFH = 600 mm
SF-FB = 600 mm

Max. Gewicht: 150 kg
FFB/FFH: ≤ 2

Grandeur du vantail fenêtre à deux vantaux:

Max. FFH = 2800 mm
SF-FB = 1475 mm
Min. FFH = 600 mm
SF-FB = 600 mm

Poids max.: 150 kg
FFB/FFH: ≤ 2

Size of vent double-vent window:

Max. FFH = 2800 mm
SF-FB = 1475 mm
Min. FFH = 600 mm
SF-FB = 600 mm

Max. weight: 150 kg
FFB/FFH: ≤ 2

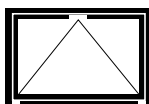

Kipfenster der Sicherheitsklasse RC1N sind gemäss der Standard-Dokumentation, jedoch mit Anschweissbändern, herstellbar.

Zur Erreichung der maximalen Leistungswerte bzw. der CE-Kennzeichnung sind die Gutachtlichen Stellungnahmen zu beachten. (extranet.jansen.com)

Les fenêtres à soufflet de la classe de sécurité RC1N peuvent être fabriquées selon la documentation standard, mais avec des paumelles à souder.

Il doit être tenu compte des avis d'expert dans le but d'obtenir les valeurs de performance maximales et le marquage CE. (extranet.jansen.com)

Bottom-hung windows in resistance class RC1N can be produced in accordance with the standard documentation, but with weld-on hinges.

To achieve the maximum performance values and/or the CE marking, the expert appraisal report must be observed. (extranet.jansen.com)

Max. Gewicht für Dreh- und Drehkipp-Fenster in Abhängigkeit Verhältnis Flügelfalzbreite (FFB) / Flügelfalzhöhe (FFH)

Poids maximal pour les fenêtres à la française et oscillo-battantes en fonction du rapport largeur de feuillure du vantail (FFB) / hauteur de feuillure du vantail (FFH)

Max. weight for side-hung and turn/tilt windows dependent on the relationship between vent rebate width (FFB) / vent rebate height (FFH)

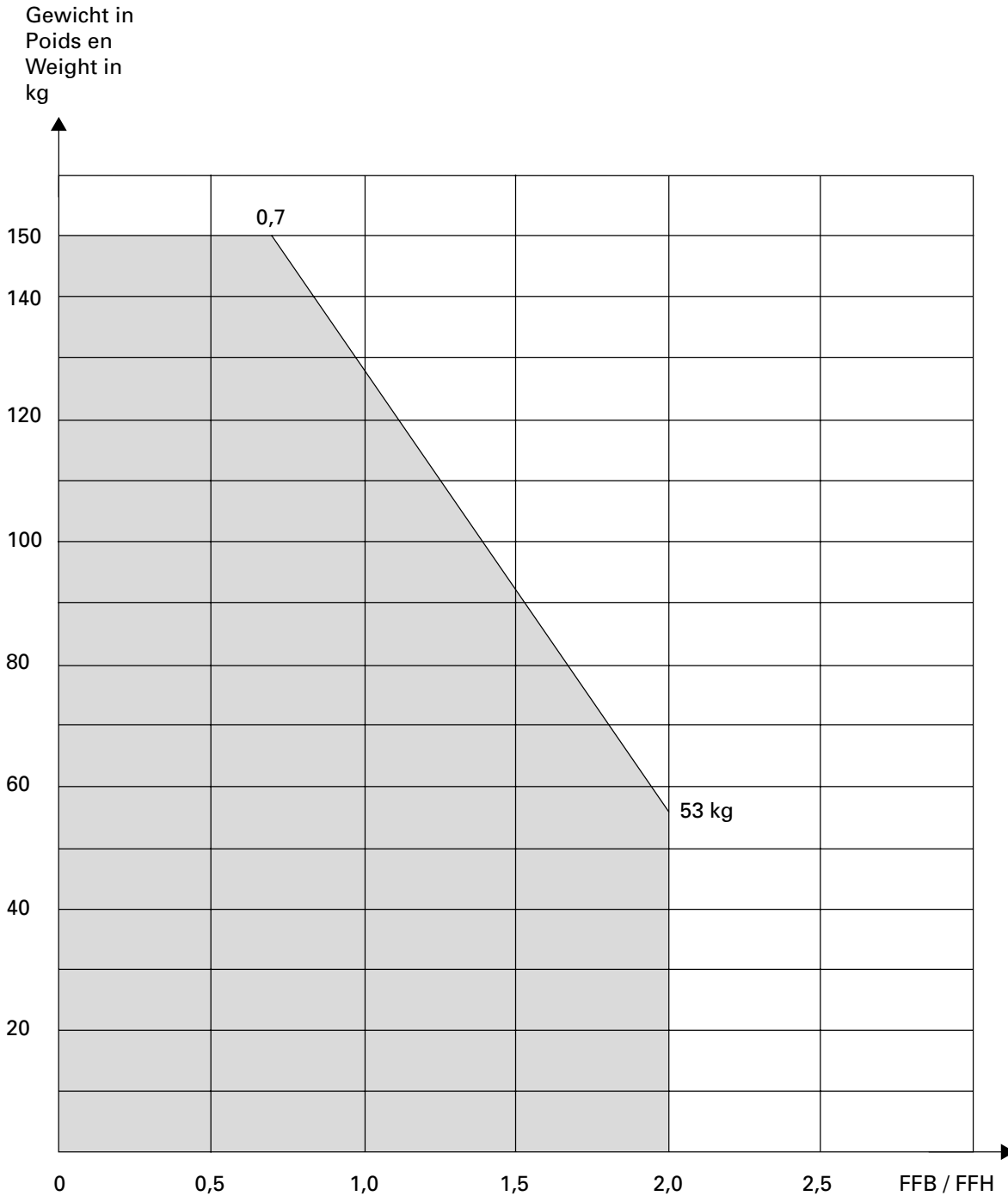

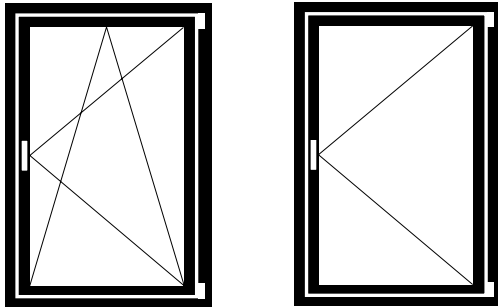

Drehkipp- und Drehbeschlag	Ferrure oscillo-battante et à la française	Turn/tilt and side-hung fitting
----------------------------	--	---------------------------------

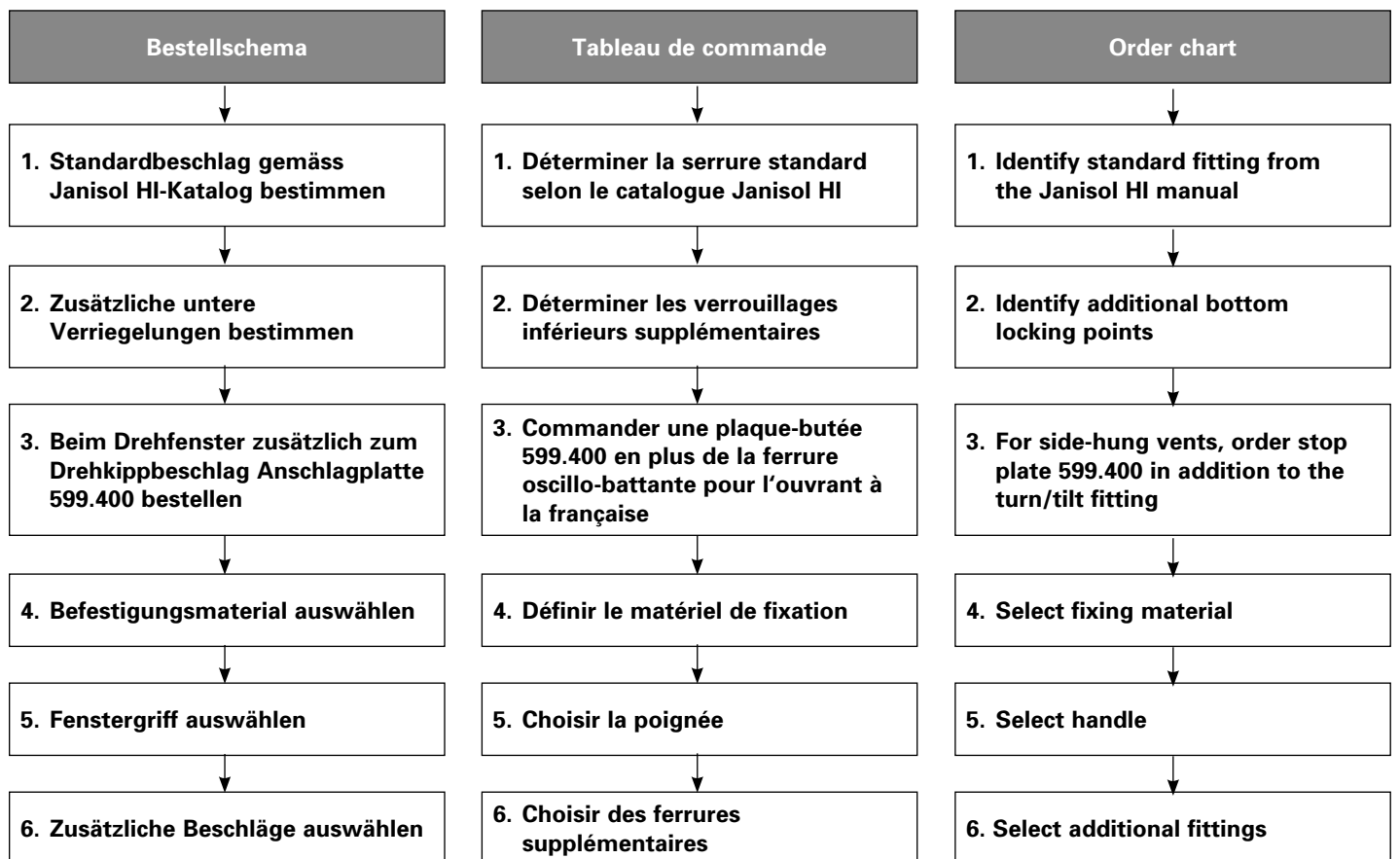

FFH = Flügelfalzhöhe
FFB = Flügelfalzbreite

FFH = Hauteur de feuillure du vantail
FFB = Largeur de feuillure du vantail

FFH = Vent rebate height
FFB = Vent rebate width

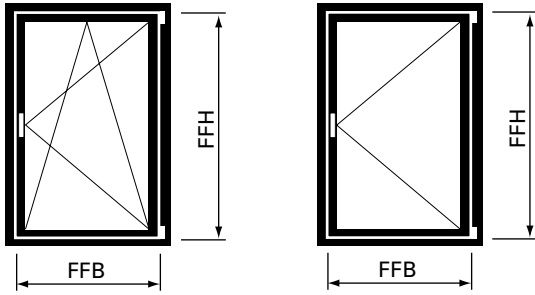

2. Zusätzliche untere Verriegelungen bestimmen

2. Déterminer les verrouillages inférieurs supplémentaires

2. Identify additional bottom locking points

Flügelalzbreite Largeur de feuillure du vantail Vent rebate width FFB	Mittenverriegelung Verrouillage central Central lock	Koppelement Elément d'accouplement Coupling	Schliessblech Gâche Striking plate
600 - 855 mm	599.551	599.491	1 x 599.482 * 1 x 599.483 **
856 - 1130 mm	599.413 599.551	599.491	1 x 599.482 * 1 x 599.483 **
1131 - 1250 mm	2 x 599.413 599.551	599.491	1 x 599.482 * 1 x 599.483 **
1251 - 1379 mm	599.551	599.491	
1380 - 1475 mm	2 x 599.413 1 x 599.551	599.491	

* = Drehkipp- und Drehbeschlag linksöffnend

** = Drehkipp- und Drehbeschlag rechtsöffnend

* = Ferrure oscillo-battante et à la française ouvrant à gauche

** = Ferrure oscillo-battante et à la française ouvrant à droite

* = Turn/tilt and side-hung fitting lefthand

** = Turn/tilt and side-hung fitting righthand

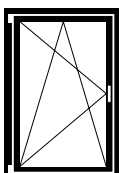

linksöffnend
ouvrant à gauche
lefthand

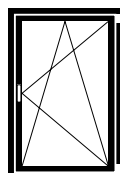

rechtsöffnend
ouvrant à droite
righthand

3. Beim Drehfenster zusätzlich zum Drehkippbeschlag Anschlagplatte 599.400 bestellen

3. Commander une plaque-butée 599.400 en plus de la ferrure oscillo-battante pour l'ouvrant à la française

3. For side-hung vents, order stop plate 599.400 in addition to the turn/tilt fitting

4. Befestigungsmaterial auswählen

4. Choisir le matériel de fixation

4. Select fixing material

Schraubenbedarf

Ungefähre Anzahl Schrauben pro Flügel:

557.045 ca. 65 Schrauben
557.046 ca. 10 Schrauben

Besoins en vis

Nombre approximatif de vis par vantail:

557.045 env. 65 vis
557.046 env. 10 vis

Screws required

Approximate number of screws per vent:

557.045 approx. 65 screws
557.046 approx. 10 screws

5. Fenstergriffe auswählen

siehe Seite 22

Alternativ:

Betätigungsgriffe geprüft nach EN 13126-3:2011
7. Stelle Schutzwirkung;
erste Stelle Klasse 2

5. Choisir la poignée

voir page 22

Alternative:

Poignées d'actionnement contrôlées selon EN 13126-3:2011
7. Emplacement effet protecteur;
premier emplacement classe 2

5. Select handle

see page 22

Alternative:

Operating handles tested in accordance with EN 13126-3:2011
7th position protective effect;
1st position class 2

6. Zusätzliche Beschläge auswählen

ab Seite 23

6. Choisir des ferrures supplémentaires

à partir de page 23

6. Select additional fittings

from page 23

FFH = Flügelalzhöhe
FFB = Flügelalzbreite

FFH = Hauteur de feuillure du vantail
FFB = Largeur de feuillure du vantail

FFH = Vent rebate height
FFB = Vent rebate width

Legende Dreh- und
 Drehkippbeschlag Standard

Légende ferrure oscillo-battante
 et à la française Standard

Key to Standard turn/tilt and
 side-hung fitting

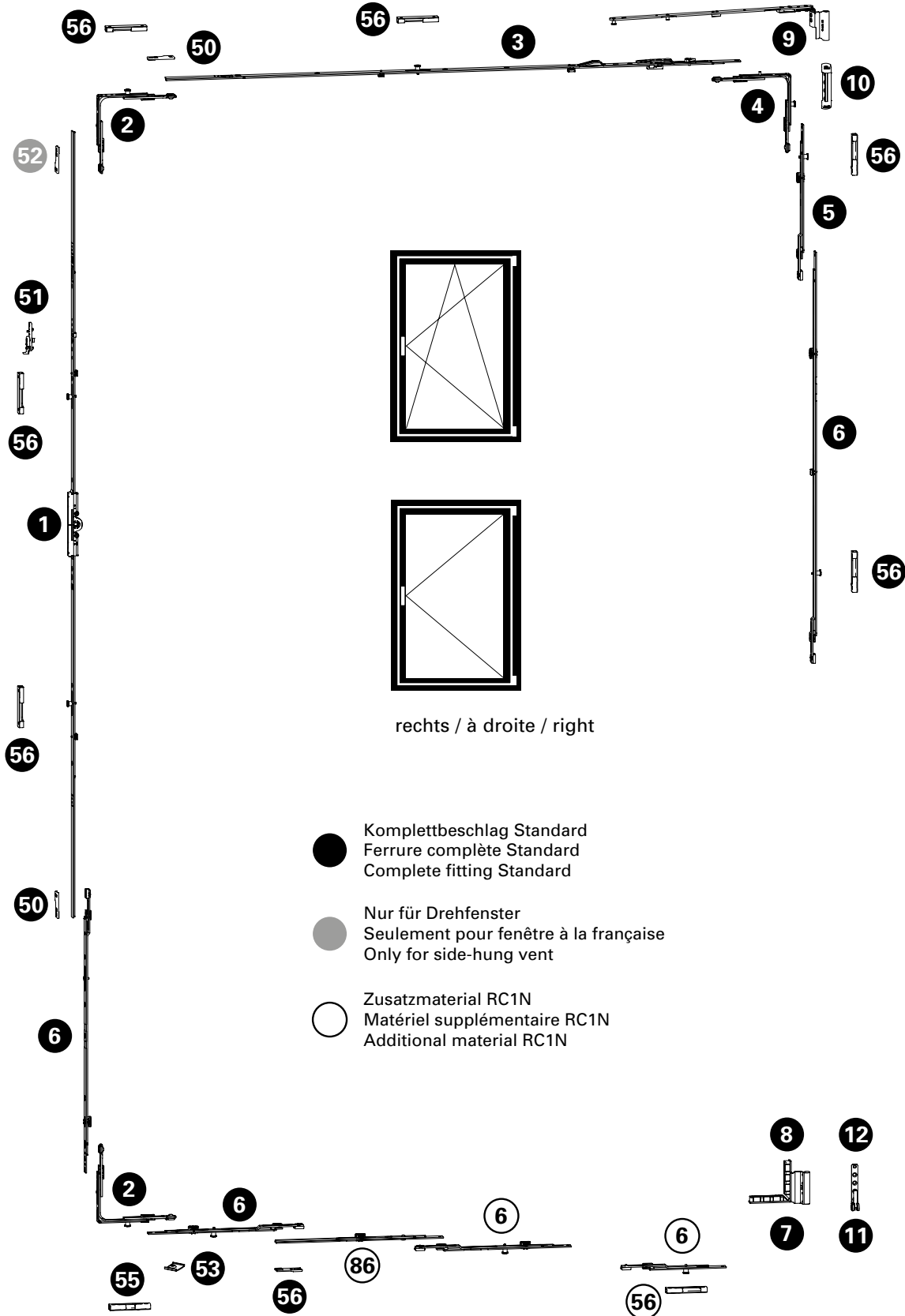

Drehkipp- und Drehbeschlag
Ferrure oscillo-battante et à la française
Turn/tilt and side-hung fitting

Janisol HI RC Fenster
 Janisol HI RC fenêtres
 Janisol HI RC windows

RC1N

Pos.	Beschrieb Description Description	Typ Type Type	Kennzeichnung Désignation Designation	Einsatz Utilisable Suitable	Bohrlehre Gabarit de perçage Drilling jig	Artikel-Nr No d'article Part no.
1	Getriebschiene Cromone de tringle Mechanism rod	A B C D E G F	GAM.800.D.7,5 GAM.1050-1.D.7,5 GAM.1400-1.D.7,5 GAM.1800-2.D.7,5 GAM.2300-3.D.7,5 GAM.1800-2.D.7,5 GAM.1800-2.D.7,5	FFH 600 - 800 FFH 711 - 1050 FFH 901 - 1400 FFH 1301 - 1800 FFH 1801 - 2300 FFH 1801 - 2300 FFH 2301 - 2800	499.451 G.A G.B G.C G.D G.E G.D G.D	599.407 599.408 599.409 599.410 599.411 599.410 599.410
2	Eckmülenkung Renvoi d'angle Corner guide		E1		499.456 E	599.402
3	Oberschiene Tringle supérieure Top rod		OS2.800 OS2.1025-1 OS2.1250-1 OS2.1475-1	FFB 600 - 775 FFB 776 - 1025 FFB 1026 - 1250 FFB 1251 - 1475	499.454 O.B O.C O.D O.E	599.435 599.436 599.437 599.438
4	Eckmülenkung Renvoi d'angle Corner guide		E2		499.456 E	599.403
5	Mittenverriegelung Verrouillage central Central lock		MK.PA.250-1		499.453 M.B	599.417
6	Mittenverriegelung Verrouillage central Central lock	D E/G F F G A,B,C,D,E,F,G	MK.250-1/MK.PA.250-1 MK.750-1 MK.750-1/MK.500-1 MK.500-0 MK.500-0 MK.150-1 MK.750-1	FFH 1301 - 1800 FFH 1801 - 2300 FFH 2301 - 2800 FFH 2301 - 2800 FFH 1801 - 2300 FFB 600-1475 ab/dès/from FFB 1251	499.453 M.A M.D M.D/M.C M.C M.C M.D	599.413/417 599.416 599.416/415 599.414 599.414 599.551 599.416
7	Flügelager Fiche d'angle du vantail Vent hinge part		FWSB 18-9 J LS SL FWSB 18-9 J RS SL	links/à gauche/left rechts/à droite/right	499.456 F F	599.429 599.430
8	Flügelagerstopfen Bouchon Vent bearing stoppers		FWV SL			599.433
9	Schere Compas Stay		SK.2.18-9.LS SK.2.18-9.RS	links/à gauche/left rechts/à droite/right		599.441 599.442
10	Scherenlager Charnière supérieure du ciseaux Scissor hinge part		SL.K.3-6.130		499.455 E	599.443
11	Ecklager Charnière inférieure d'angle Corner hinge part		ESV 6-3-16 SL		499.455 E	599.428
12	Unterlage Ecklager Cale charnière d'angle Support for corner pivot					599.533
50	Stulpplatte / Plaque / Connecting piece			ER J SL		599.425
51	Fehlschaltssicherung Anti-fausse manoeuvre Fool-proof mechanism		FSA			599.406
52	Anschlagplatte / Plaque-butée / Stop plate		AWDR			599.400
53	Auflauf / Appui / Lock staple					599.479
55	Kippschliessblech Gâche oscillo-battante Tilt striking plate		SBK.S.9-18.J		499.459 S.A	599.484
56	Sicherheitsschliessblech Gâche de sécurité Security striking plate		SBS.S.9-18.J.LS SBS.S.9-18.J.RS	links/à gauche/left rechts/à droite/right	499.459 S.A / S.B	599.482 599.483
60	Schraube / Vis / Screw M4x20					557.045
61	Schraube / Vis / Screw M4x12					557.046
63	Beschlagsunterlage / Cale / Mechanism support					557.050
86	Koppelement Élément d'accouplement Coupling		KE SL			599.491

Janisol HI RC Fenster
Janisol HI RC fenêtres
Janisol HI RC windows

RC1N

Stulp-Beschlag (Standflügel)

Ferrure pour fenêtre à deux vantaux (vantail semi-fixe)

Fitting for double-vent window (secondary vent)

Janisol HI RC Fenster
Janisol HI RC fenêtres
Janisol HI RC windows

RC1N

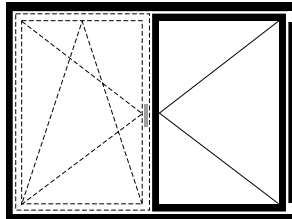
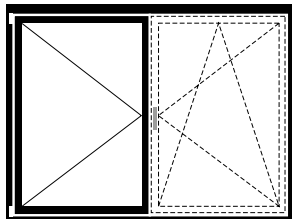

Stulp-Beschlag (Standflügel)

Ferrure pour fenêtre à deux vantaux (Vantail semi-fixe)

Fitting for double-vent window (Secondary vent)

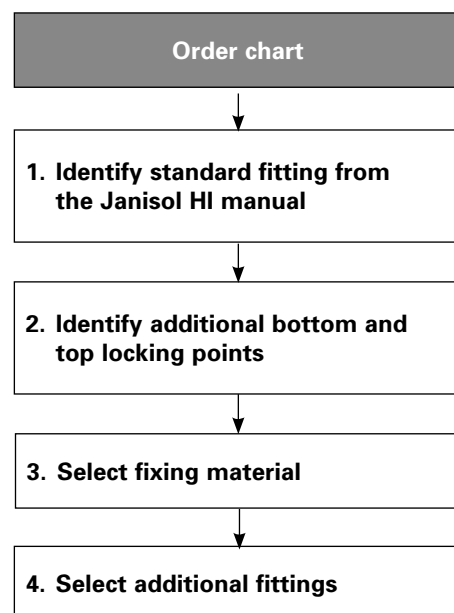
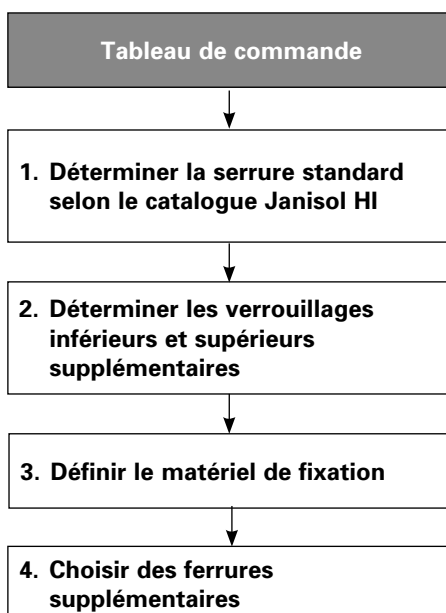
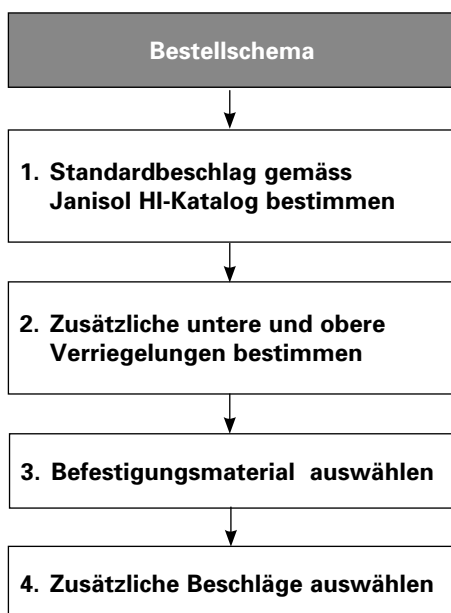

FFH = Flügelfalzhöhe
SF-FB = Standflügel-Falzbreite

FFH = Hauteur de feuillure du vantail
SF-FB = Largeur de feuillure du vantail semi-fixe

FFH = Vent rebate height
SF-FB = Rebate width of secondary vent

Stulp-Beschlag (Standflügel)

Ferrure pour fenêtre à deux vantaux (vantail semi-fixe)

Fitting for double-vent window (secondary vent)

Janisol HI RC Fenster

Janisol HI RC fenêtres

Janisol HI RC windows

RC1N

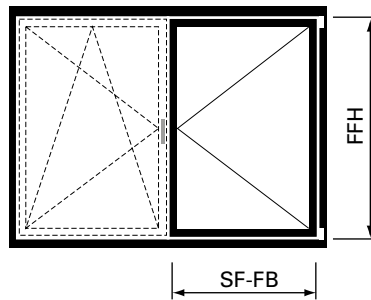
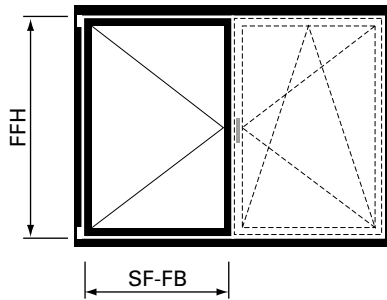

2. Zusätzliche untere und obere Verriegelungen bestimmen

2. Déterminer les verrouillages inférieurs et supérieurs supplémentaires

2. Identify additional bottom and top locking points

Standflügel-Falzbreite Largeur de feuillure du vantail semi-fixe Rebate width of secondary vent SF-FB	Mittenverriegelung Verrouillage central Central lock	Koppelement Élément d'accouplement Coupling	Schliessblech Gâche Striking plate
600 - 855 mm	2 x 599.551	2 x 599.491	2 x 599.482 * 2 x 599.483 **
856 - 1130 mm	599.413 559.417 2 x 599.551	2 x 599.491	2 x 599.482 * 2 x 599.483 **
1131 - 1250 mm	2 x 599.413 2 x 599.417 599.551	2 x 599.491	2 x 599.482 * 2 x 599.483 **
1251 - 1379 mm	2 x 599.551	2 x 599.491	
1380 - 1475 mm	2 x 599.551	2 x 599.491	

* = Stulpbeschlag
linksöffnend

** = Stulpbeschlag
rechtsöffnend

* = Ferrure pour fenêtre
à deux vantaux
ouvrant à gauche

** = Ferrure pour fenêtre
à deux vantaux
ouvrant à droite

* = Fitting for double-vent
window lefthand

** = Fitting for double-vent
window righthand

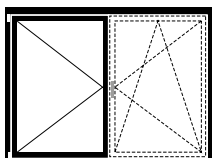

linksöffnend
ouvrant à gauche
lefthand

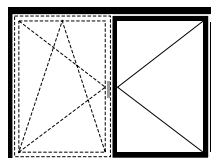

rechtsöffnend
ouvrant à droite
righthand

Stulp-Beschlag (Standflügel)**Ferrure pour fenêtre à deux vantaux (vantail semi-fixe)****Fitting for double-vent window (secondary vent)**

Janisol HI RC Fenster

Janisol HI RC fenêtres

Janisol HI RC windows

RC1N

3. Befestigungsmaterial auswählen**Schraubenbedarf**

Ungefähre Anzahl Schrauben pro Flügel:

557.045 ca. 60 Schrauben**557.046** ca. 10 Schrauben**3. Choisir le matériel de fixation****Besoins en vis**

Nombre approximatif de vis par vantail:

557.045 env. 60 vis**557.046** env. 10 vis**3. Select fixing material****Screws required**

Approximate number of screws per vent:

557.045 approx. 60 screws**557.046** approx. 10 screws**4. Zusätzliche Beschläge auswählen**

ab Seite 23

4. Choisir des ferrures supplémentaires

à partir de page 23

4. Select additional fittings

from page 23

FFH = Flügelfalzhöhe
SF-FB = Standflügel-Falzbreite**FFH** = Hauteur de feuillure du vantail
SF-FB = Largeur de feuillure du vantail semi-fixe**FFH** = Vent rebate height
SF-FB = Rebate width of secondary vent

Legende Stulpbeschlag Standard

Légende ferrure pour fenêtre à deux vantaux Standard

Key to Standard fitting for double-vent window

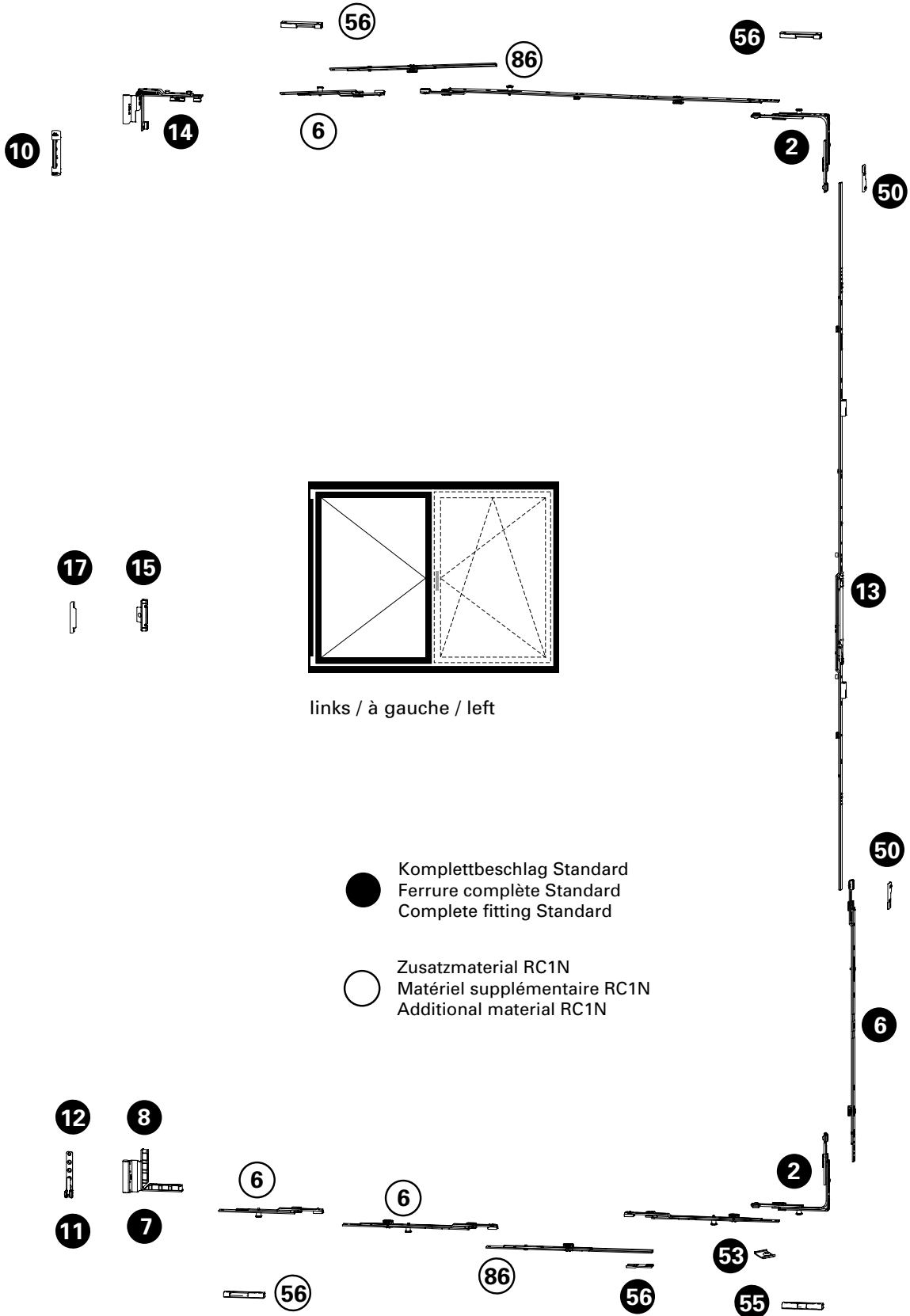

Stulp-Beschlag (Standflügel)**Ferrure pour fenêtre à deux vantaux (vantaïl semi-fixe)****Fitting for double-vent window (secondary vent)**

Janisol HI RC Fenster

Janisol HI RC fenêtres

Janisol HI RC windows

RC1N

Pos.	Beschrieb Description Description	Typ Type Type	Kennzeichnung Désignation Designation	Einsatz Utilisable Suitable	Bohrlehre Gabarit de perçage Drilling jig	Artikel-Nr No d'article Part no.
2	EckmLenkung Renvoi d'angle Corner guide		E1		499.456 E	599.402
6	Mittenverriegelung Verrouillage central Central lock	G,F A,B,C,D,E,F,G	MK.250-1/MK PA.250-1 MK.500-0 MK.750-1 MK.150-1	ab/dès/from FFH 1801 ab/dès/from SF-FB 1251 SF-FB 600-1475	499.453 M.C M.D	599.413/417 599.414 599.416 599.551
7	Flügelager Fiche d'angle du vantaïl Vent hinge part		FWSB 18-9 J LS SL FWSB 18-9 J RS SL	links/à gauche/left rechts/à droite/right	499.456 F F	599.429 599.430
8	Flügelagerstopfen Bouchon Vent bearing stoppers		FWV SL			599.433
10	Scherenlager Charnière supérieure du ciseaux Scissor hinge part		SL.K.3-6.130		499.455 E	599.443
11	Ecklager Charnière inférieure d'angle Corner hinge part		ESV 6-3-16 SL		499.455 E	599.428
12	Unterlage Ecklager Cale charnière d'angle Support for corner pivot					599.533
13	Stulpgetriebe Crémone de vantaïl semi-fixe Double-vent gearbox	B C D E G	GASM.1050-1.E3 GASM.1400-1 GASM.1800-2 GASM.2300-3 GASM.1800-2	FFH 801 - 1050 FFH 901 - 1400 FFH 1301 - 1800 FFH 1801 - 2300 FFH 1801 - 2800	499.452 S.B S.C S.D S.E S.D	599.421 599.422 599.423 599.424 599.423
14	Drehlager Compas Pivot hinge		DL.K.ET.18-9-LS DL.K.ET.18-9-RS	links/à gauche/left rechts/à droite/right	499.457 D D	599.426 599.427
15	Zwangsverriegelung Verrouillage forcé Security locking system		ZV-FT SL	ab/dès/from FFH 901	499.458 Z.A	599.445
16	Schnäpperbolzen Goujon d'encliquetage Bolt for spring-loaded catch		BK-FC SL	bis FFH 800 jusqu'à FFH 800 up to FFH 800	499.458 B.A	599.419
17	Schliessblech Gâche Striking plate		ZV-RT.H.9-20.AGR	ab/dès/from FFH 901	499.462 Z.A	599.444
18	Balkontürschnäpper Loqueteau pour porte de balcon Balcony door catch		BK-SL	bis FFH 800 jusqu'à FFH 800 up to FFH 800	499.462 B.C	599.401
50	Stulpplatte Plaque Connecting piece		ER J SL			599.425
53	Auflauf Appui Lock staple					599.479
55	Kippschliessblech Gâche oscillo-battante Tilt striking plate		SBK.S.9-18.J		499.459 S.A	599.484
56	Sicherheitsschliessblech Gâche de sécurité Security striking plate		SBS.S.9-18.J.LS SBS.S.9-18.J.RS	links/à gauche/left rechts/à droite/right	499.459 S.A / S.B	599.482 599.483
60	Schraube / Vis / Screw M4x20					557.045
61	Schraube / Vis / Screw M4x12					557.046
63	Beschlagsunterlage / Cale / Mechanism support					557.050
86	Koppelement Élément d'accouplement Coupling		KE SL			599.491

Sicherheitsklasse RC2N

Der Gelegenheitsstäter versucht mit einfachen Werkzeugen wie Schraubendreher, Zange und Keil, das verschlossene und verriegelt Bandteil aufzubrechen (Prüfzeit 3 Minuten). Ein direkter Angriff auf die eingesetzte Verglasung ist nicht zu erwarten. Die Klasse wird lediglich mit Standardfensterglas (d.H. ohne Sicherheitsverglasung) ausgeführt.

Classe de sécurité RC2N

Le délinquant occasionnel tente sa chance avec des outils simples tels que tournevis, pince et coin pour fracturer l'élément de paumelle fermé et verrouillé (temps de test 3 minutes). Une attaque directe du vitrage est in habituelle. La classe n'est réalisée qu'avec le verre de fenêtre standard (donc sans vitrage de sécurité).

Resistance class RC2N

Opportunist burglars use simple tools like screwdrivers, pliers and wedges to try to break into locked and bolted hinge components (testing time 3 minutes). A direct attack on the glazing is not expected. The class can only be designed with standard window glass (i.e. not security glazing).

Sicherheitsklasse RC2

Bei dieser Klasse ist eine Verglasung gemäß EN 356 vorgeschrieben. Fenster der Klasse RC2 werden oft bei Wohngebäuden und als Grundsicherheit bei Gewerbe- und öffentlichen Gebäuden eingebaut.

Classe de sécurité RC2

Un vitrage selon EN 356 est prescrit pour cette classe. Les fenêtres de la classe RC2 sont souvent utilisées dans les immeubles d'habitation et comme sécurité de base dans les bâtiments de bureaux et publics.

Resistance class RC 2

Glazing in accordance with EN 356 is prescribed for this class. Windows in class RC2 are often installed in residential buildings and as a basic security measure in commercial and public buildings.

- Fensterbeschlag mit Pilzkopfverriegelung
- Anpressdruck verstellbar
- Korrosionsbeständigkeit nach EN ISO 9227-NS Klasse 4 nach EN 1670
- Prüfungen nach EN 1627-1630
- Systemprüfung nach Produktnorm EN 14351-1 für alle Öffnungsarten

- Ferrure de fenêtr avec verrouillage champignon
- Pression de serrage réglable
- Résistance à la corrosion selon EN ISO 9227-NS classe 4 selon EN 1670
- Contrôles selon EN 1627-1630
- Contrôle du système selon la norme produit EN 14351-1 pour tous les types d'ouverture

- Window fitting with mushroom head locking
- Contact pressure can be adjusted
- Corrosion resistance in accordance with EN ISO 9227-NS class 4 in accordance with EN 1670
- Tests in accordance with EN 1627-1630
- System testing in accordance with product standard EN 14351-1 for all opening types

Folgende technische Rahmenbedingungen müssen beachtet werden:

Allgemein:

Max. Fläche: 3.0 m²
 G-Mass min.: 258 mm

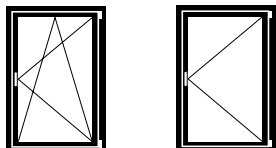

Flügelgrößen Drehkipp- und Drehfenster:

Max. FFH = 2800 mm
 FFB = 1475 mm
 Min. FFH = 830 mm
 FFB = 630 mm

Max. Gewicht: 150 kg
 FFB/FFH: ≤ 2

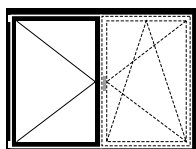

Flügelgröße Stulp-Fenster:

Max. FFH = 2800 mm
 SF-FB = 1475 mm
 Min. FFH = 830 mm
 SF-FB = 630 mm

Max. Gewicht: 150 kg
 FFB/FFH: ≤ 2

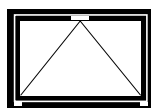

Flügelgröße Kipp-Fenster:

Max. FFH = 2800 mm
 FFB = 2800 mm
 Min. FFH = 680 mm*
 FFB = 830 mm

Max. Gewicht: 80 kg (2 Bänder)
 120 kg (3 Bänder)

* RC2 ab 600 mm möglich

Kleinere Flügel können unter Einhaltung der Mindestanzahl Schliesspunkte ausgeführt werden. Fragen Sie bei ihrem Fachberater oder unter info@jansen.com

Les conditions techniques suivantes doivent être observées:

Généralités:

Surface max.: 3.0 m²
 Mesure G min.: 258mm

Grandeurs du vantail fenêtre oscillo-battante et à la française:

Max. FFH = 2800 mm
 FFB = 1475 mm
 Min. FFH = 830 mm
 FFB = 630 mm

Poids max.: 150 kg
 FFB/FFH: ≤ 2

Grandeur du vantail fenêtre à deux vantaux:

Max. FFH = 2800 mm
 SF-FB = 1475 mm
 Min. FFH = 830 mm
 SF-FB = 630 mm

Poids max.: 150 kg
 FFB/FFH: ≤ 2

Grandeur du vantail fenêtre à soufflet:

Max. FFH = 2800 mm
 FFB = 2800 mm
 Min. FFH = 680 mm*
 FFB = 830 mm

Poids max.: 80 kg (2 paumelles)
 120 kg (3 paumelles)

* RC2 à partir de 600 mm possible

De plus petits vantaux sont possibles en respectant le nombre minimal de points de fermeture. Demandez à votre conseiller spécialisé ou à l'adresse info@jansen.com

The following technical limiting conditions must be duly considered:

General:

Max. surface: 3.0 m²
 G-measurement min.: 258 mm

Size of vents turn/tilt and side-hung windows:

Max. FFH = 2800 mm
 FFB = 1475 mm
 Min. FFH = 830 mm
 FFB = 630 mm

Max. weight: 150 kg
 FFB/FFH: ≤ 2

Size of vent double-vent window:

Max. FFH = 2800 mm
 SF-FB = 1475 mm
 Min. FFH = 830 mm
 SF-FB = 630 mm

Max. weight: 150 kg
 FFB/FFH: ≤ 2

Size of vent bottom-hung window:

Max. FFH = 2800 mm
 FFB = 2800 mm
 Min. FFH = 680 mm*
 FFB = 830 mm

Max. weight: 80 kg (2 hinges)
 120 kg (3 hinges)

* RC2 from 600 mm possible

Smaller vents are possible if the minimum number of locking points is adhered to. Ask your consultant or e-mail info@jansen.com

Max. Gewicht für Dreh- und Drehkipp-Fenster in Abhängigkeit Verhältnis Flügelfalzbreite (FFB) / Flügelfalzhöhe (FFH)

Poids maximal pour les fenêtres à la française et oscillo-battantes en fonction du rapport largeur de feuillure du vantail (FFB) / hauteur de feuillure du vantail (FFH)

Max. weight for side-hung and turn/tilt windows dependent on the relationship between vent rebate width (FFB) / vent rebate height (FFH)

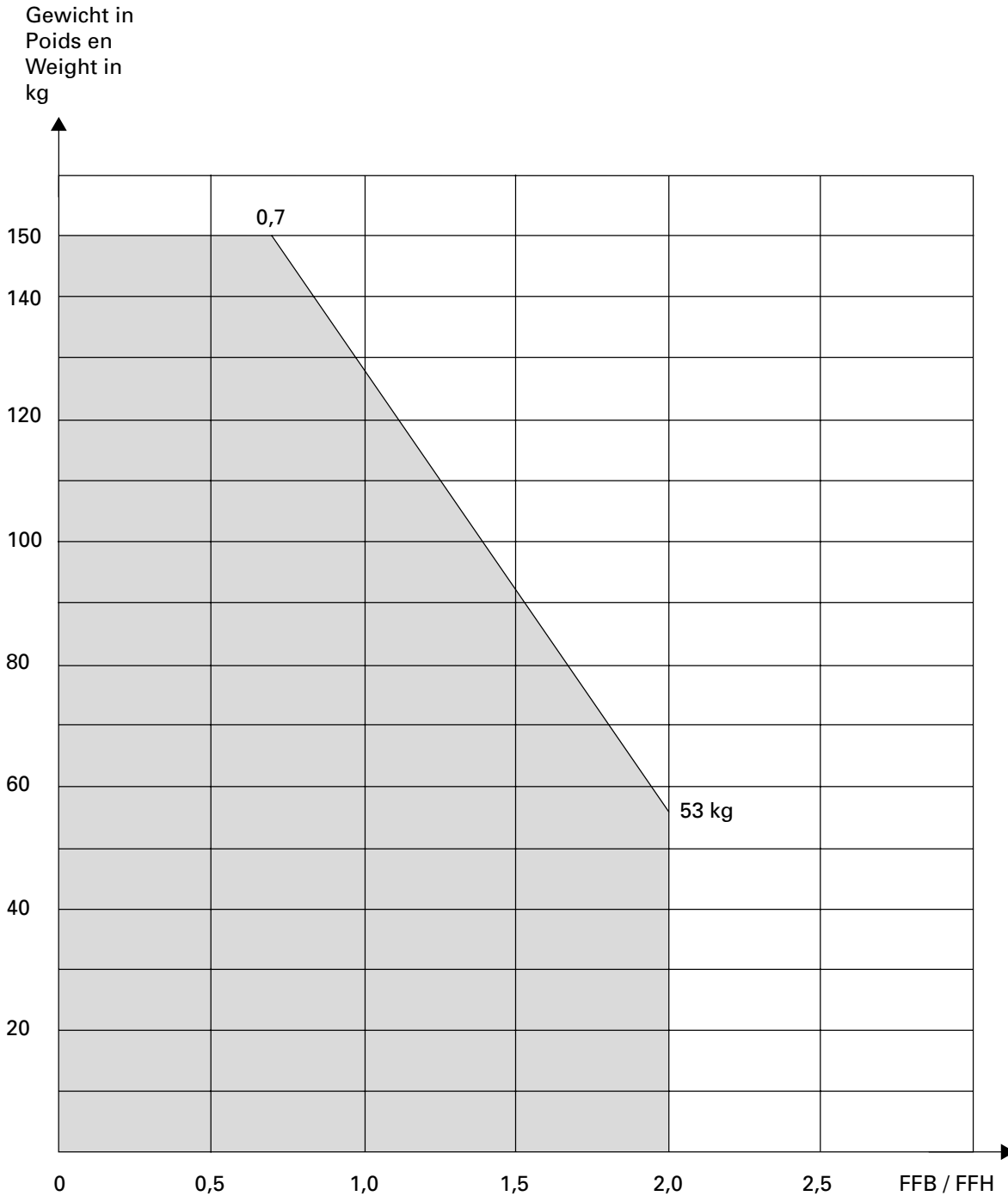

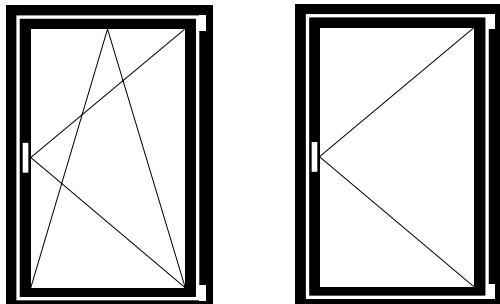

Drehkipp- und Drehbeschlag

Ferrure oscillo-battante et à la française

Turn/tilt and side-hung fitting

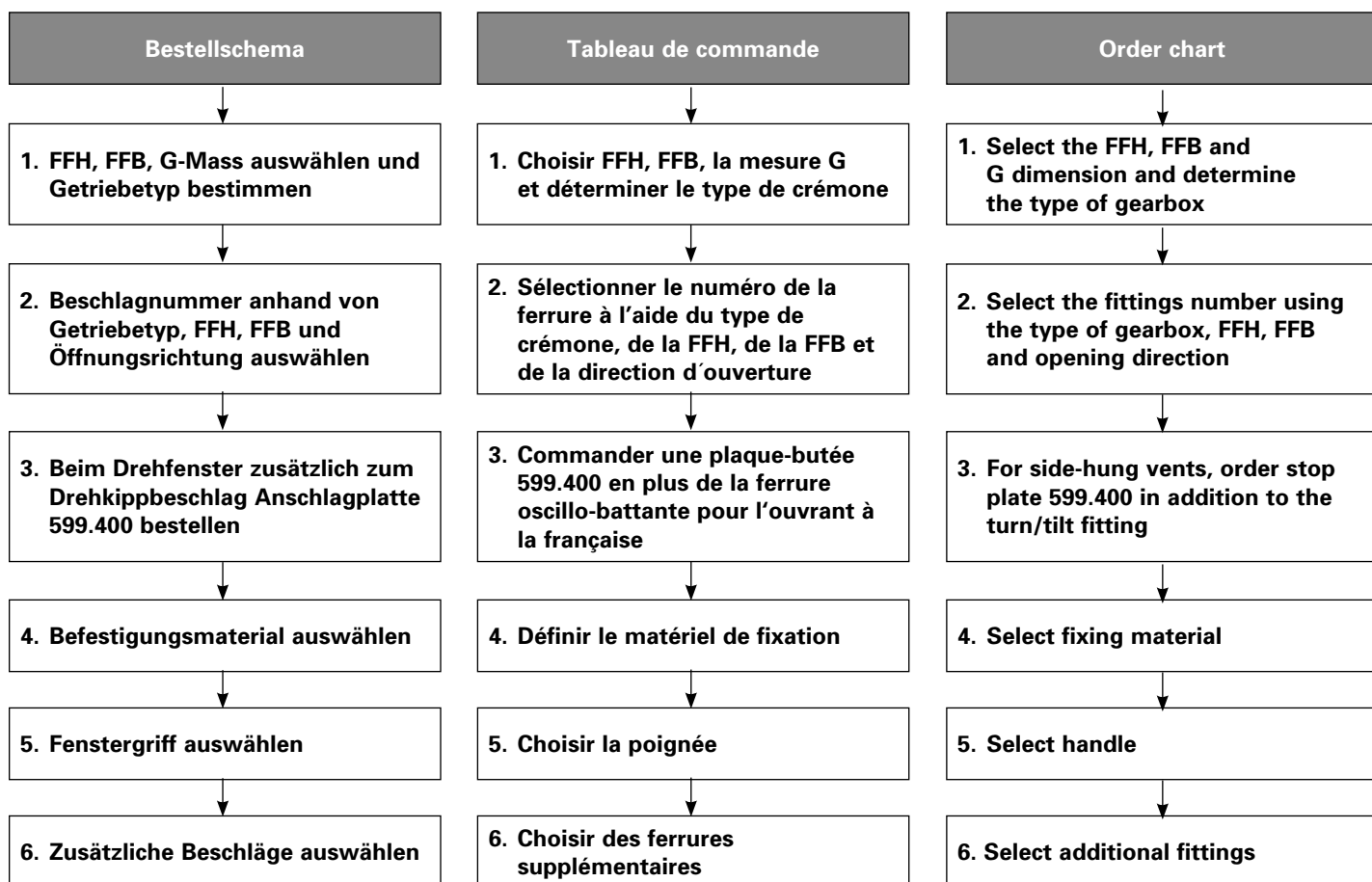

FFH = Flügelfalzhöhe
 FFB = Flügelfalzbreite

FFH = Hauteur de feuillure du vantail
 FFB = Largeur de feuillure du vantail

FFH = Vent rebate height
 FFB = Vent rebate width

1. FFH, FFB, G-Mass
 auswählen und Getriebetyp
 bestimmen

1. Choisir FFH, FFB, la
 mesure G et déterminer le
 type de crémonne

1. Select the FFH, FFB and
 G dimension and determine
 the type of gearbox

G-Mass / Mesure G / G-measurement mm

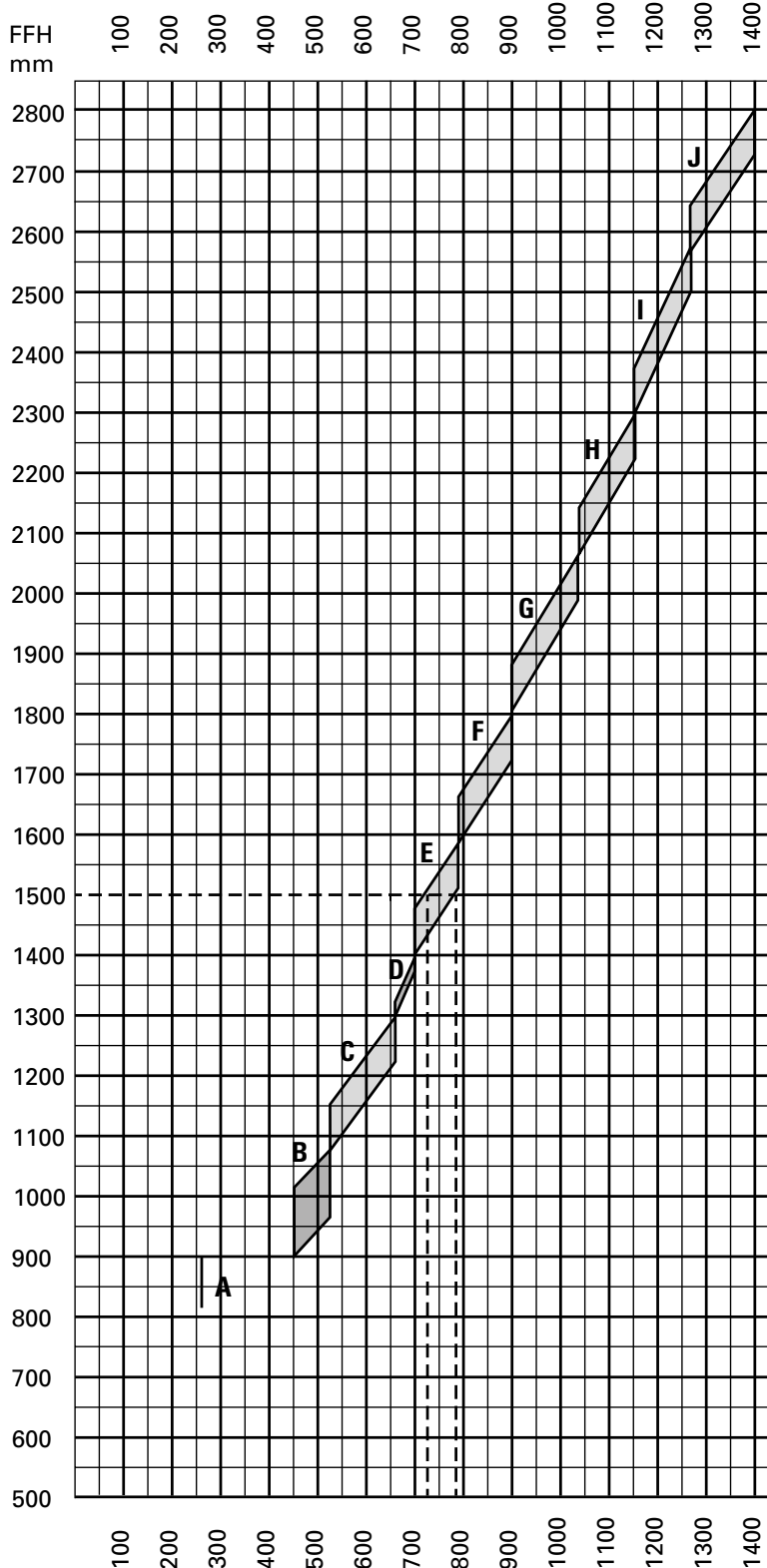

Beispiel:
 FFH 1500 mm
 G-Mass
 von 720 mm
 bis 790 mm

Example:
 FFH 1500 mm
 Mesure G de
 720 mm à 790 mm

Example:
 FFH 1500 mm
 G measurement from
 720 mm to 790 mm

**A Einbau Fehlschalt-
 sicherung nicht möglich**

**A Montage anti-fausse
 manoeuvre pas possible**

**A Installation fool-proof
 mechanism not possible**

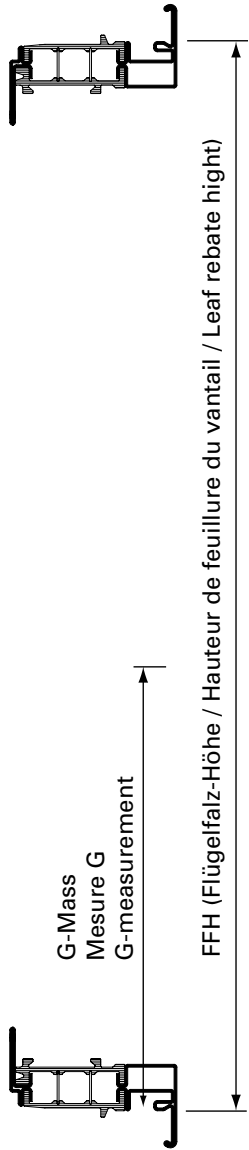

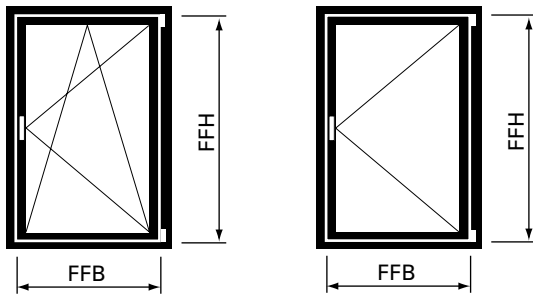

2. Beschlagnummer anhand von Getriebetyp, FFH, FFB und Öffnungsrichtung auswählen

2. Sélectionner le numéro de la ferrure à l'aide du type de crémonne, de la FFH, de la FFB et de la direction d'ouverture

2. Select the fittings number using the type of gearbox, FFH, FFB and opening direction

Getriebetyp gemäss Diagramm Seite 46 Type de crémonne selon diagramme page 46 Mechanism type according to diagram page 46	Flügelfalzhöhe Hauteur de feuillure du vantail Vent rebate height FFH	Flügelfalzbreite Largeur de feuillure du vantail Vent rebate width FFB			
		630 - 810 mm	811 - 860 mm	861 - 1025 mm	1026 - 1150 mm
Typ A*	830 - 900 mm	560.36x	560.37x	560.38x	560.39x
Typ B	901 - 1060 mm	560.43x	560.44x	560.45x	560.46x
Typ C	1061 - 1310 mm	560.50x	560.51x	560.52x	560.53x
Typ D	1311 - 1400 mm	560.57x	560.58x	560.59x	560.60x
Typ E	1401 - 1560 mm	560.64x	560.65x	560.66x	560.67x
Typ F	1561 - 1810 mm	560.71x	560.72x	560.73x	560.74x
Typ G	1811 - 2060 mm	560.78x	560.79x	560.80x	560.81x
Typ H	2061 - 2310 mm	560.85x	560.86x	560.87x	560.88x
Typ I	2311 - 2560 mm	560.92x	560.93x	560.94x	561.95x
Typ J	2561 - 2800 mm	560.99x	561.00x	561.01x	561.02x



x = 1 = Drehkipp- und Drehbeschlag linksöffnend
 2 = Drehkipp- und Drehbeschlag rechtsöffnend

x = 1 = Ferrure oscillo-battante et à la française ouvrant à gauche
 2 = Ferrure oscillo-battante et à la française ouvrant à droite

x = 1 = Turn/tilt and side-hung fitting lefthand
 2 = Turn/tilt and side-hung fitting righthand

Maximalwerte von Seite 43 beachten

Tenir compte des valeurs maximales du page 43

Note the maximum values (page 43)

* G-Mass fix bei 258 mm

* Mesure G fixe pour 258 mm

* G measurement fixed at 258 mm

Getriebetyp gemäss Diagramm Seite 46 Type de crémonne selon diagramme page 46 Mechanism type according to diagram page 46	Flügelalzhöhe Hauteur de feuillure du vantail Vent rebate height FFH	Flügelalzbreite Largeur de feuillure du vantail Vent rebate width FFB		
		1151 - 1275 mm	1276 - 1400 mm	1401 - 1475 mm
Typ A*	830 - 900 mm	560.40x	560.41x	560.42x
Typ B	901 - 1060 mm	560.47x	560.48x	560.49x
Typ C	1061 - 1310 mm	560.54x	560.55x	560.56x
Typ D	1311 - 1400 mm	560.61x	560.62x	560.63x
Typ E	1401 - 1560 mm	560.68x	560.69x	560.70x
Typ F	1561 - 1810 mm	560.75x	560.76x	560.77x
Typ G	1811 - 2060 mm	560.82x	560.83x	560.84x
Typ H	2061 - 2310 mm	560.89x	560.90x	560.91x
Typ I	2311 - 2560 mm	560.96x	560.97x	560.98x
Typ J	2561 - 2800 mm	561.03x	561.04x	561.05x

x = 1 = Drehkipp- und Drehbeschlag linksöffnend
2 = Drehkipp- und Drehbeschlag rechtsöffnend

x = 1 = Ferrure oscillo-battante et à la française ouvrant à gauche
2 = Ferrure oscillo-battante et à la française ouvrant à droite

x = 1 = Turn/tilt and side-hung fitting lefthand
2 = Turn/tilt and side-hung fitting righthand

Maximalwerte von Seite 43 beachten

Tenir compte des valeurs maximales du page 43

Note the maximum values (page 43)

* G-Mass fix bei 258 mm

* Mesure G fixe pour 258 mm

* G measurement fixed at 258 mm

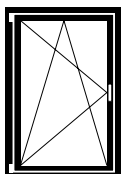

linksöffnend
ouvrant à gauche
lefthand

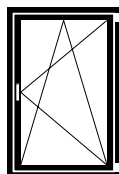

rechtsöffnend
ouvrant à droite
righthand

3. Beim Drehfenster zusätzlich zum Drehkippbeschlag Anschlagplatte 599.400 bestellen

3. Commander une plaque-butée 599.400 en plus de la ferrure oscillo-battante pour l'ouvrant à la française

3. For side-hung vents, order stop plate 599.400 in addition to the turn/tilt fitting

4. Befestigungsmaterial auswählen

Schraubenbedarf

Ungefähre Anzahl Schrauben pro Flügel:

557.045 ca. 65 Schrauben
557.046 ca. 10 Schrauben

4. Choisir le matériel de fixation

Besoins en vis

Nombre approximatif de vis par vantail:

557.045 env. 65 vis
557.046 env. 10 vis

4. Select fixing material

Screws required

Approximate number of screws per vent:

557.045 approx. 65 screws
557.046 approx. 10 screws

5. Fenstergriffe auswählen

siehe Seite 22

Alternativ:
Betätigungsgriffe geprüft nach EN 13126-3:2011
7. Stelle Schutzwirkung;
erste Stelle Klasse 2

5. Choisir la poignée

voir page 22

Alternative:
Poignées d'actionnement contrôlées selon EN 13126-3:2011
7. Emplacement effet protecteur;
premier emplacement classe 2

5. Select handle

see page 22

Alternative:
Operating handles tested in accordance with EN 13126-3:2011
7th position protective effect;
1st position class 2

6. Zusätzliche Beschläge auswählen

ab Seite 23

6. Choisir des ferrures supplémentaires

à partir de page 23

6. Select additional fittings

from page 23

FFH = Flügelfalzhöhe
FFB = Flügelfalzbreite

FFH = Hauteur de feuillure du vantail
FFB = Largeur de feuillure du vantail

FFH = Vent rebate height
FFB = Vent rebate width

Legende Dreh- und
 Drehkippbeschlag RC

Légende ferrure oscillo-battante
 et à la française RC

Key to RC turn/tilt and
 side-hung fitting

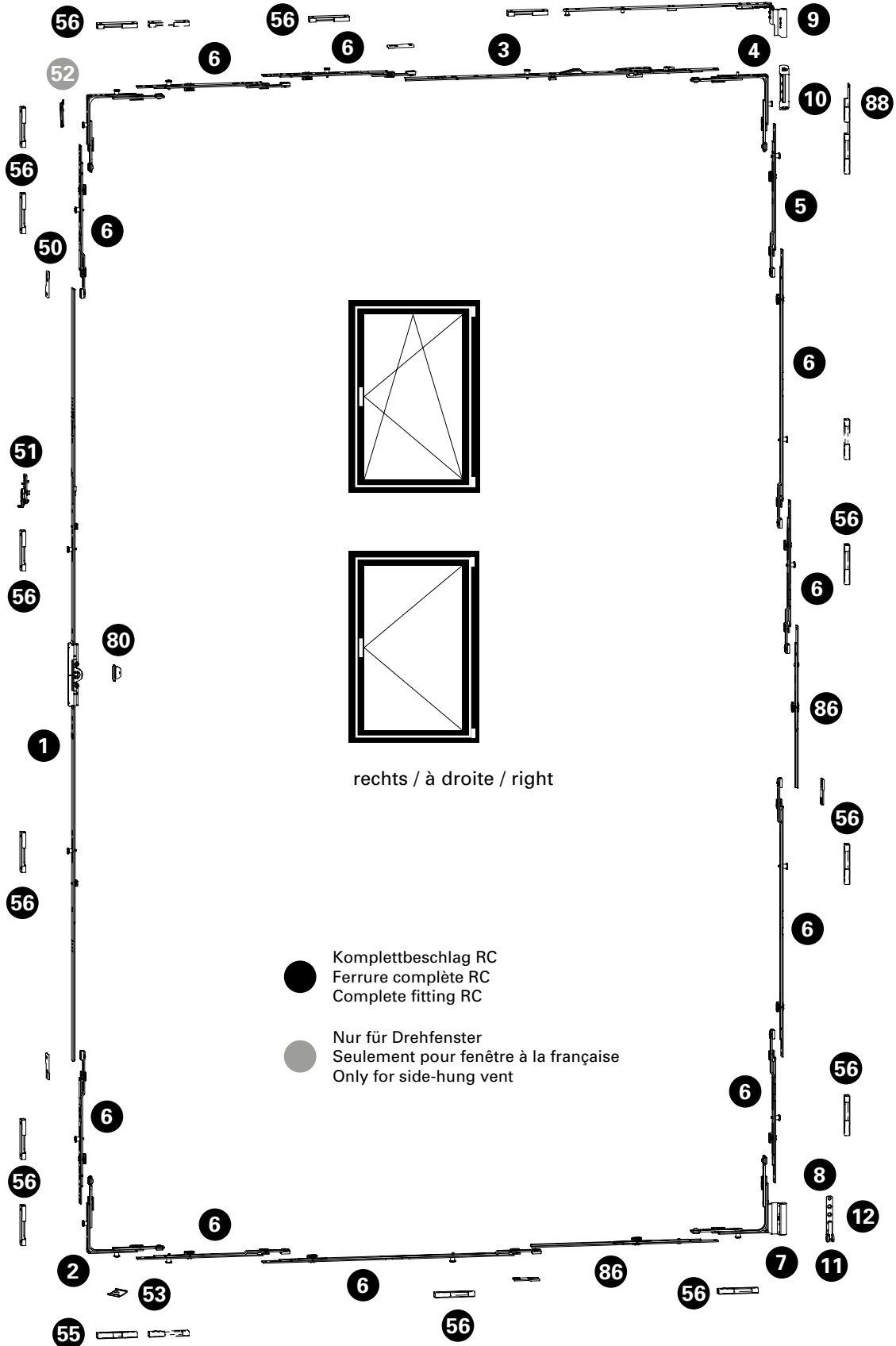

Drehkipp- und Drehbeschlag
Ferrure oscillo-battante et à la française
Turn/tilt and side-hung fitting

Janisol HI RC Fenster
 Janisol HI RC fenêtres
 Janisol HI RC windows

RC2

Pos.	Beschrieb Description Description	Typ Type Type	Kennzeichnung Désignation Designation	Einsatz Utilisable Suitable	Bohrlehre Gabarit de perçage Drilling jig	Artikel-Nr No d'article Part no.
1	Getriebschiene Crémone de tringle Mechanism rod	A B C D E F G H I J	GAK.830-1.D.7,5 GAM.1400-2.D.7,5 GAM.1400-2.D.7,5 GAM.1400-2.D.7,5 GAM.1400-2.D.7,5 GAM.1400-2.D.7,5 GAM.1800-2.D.7,5 GAM.1800-2.D.7,5 GAM.2300-3.D.7,5 GAM.2300-3.D.7,5	FFH 890 - 900 FFH 901 - 1060 FFH 1061-1310 FFH 1311 - 1400 FFH 1401 - 1560 FFH 1561 - 1810 FFH 1811 - 2060 FFH 2061 - 2310 FFH 2311 - 2560 FFH 2561 - 2800		599.489 599.490 599.490 599.490 599.490 599.490 599.410 599.410 599.411 599.411
2	Eckmülnkung Renvoi d'angle Corner guide		E11		499.456 E	599.486
3	Oberschiene Tringle supérieure Top rod		OS1.600 OS2.1025-1	FFB 630 - 1025 FFB 1026 - 1475	499.454 O.C	599.434 599.436
4	Eckmülnkung Renvoi d'angle Corner guide		E2 E3		499.456 E	599.403 599.404
5	Mittenverriegelung Verrouillage central Central lock		MK.PA.250-1		499.453 M.B	599.417
6	Mittenverriegelung Verrouillage central Central lock		MK.250-1 MK.750-1 MK.500-1		499.453	599.413 599.416 599.415
7	Flügelager Fiche d'angle du vantail Vent hinge part		FWSB 18-9-12 LS FWSB 18-9-12 RS	links/à gauche/left rechts/à droite/right	499.456 F F	599.487 599.488
8	Flügelagerstopfen / Bouchon / Vent bearing stoppers		FWV SL			599.433
9	Schere Compas Stay		SK.1.18-9.LS SK.1.18-9.RS SK.2.18-9.LS SK.2.18-9.RS	links/à gauche/left rechts/à droite/right links/à gauche/left rechts/à droite/right		599.439 599.440 599.441 599.442
10	Scherenlager Charnière supérieure du ciseaux Scissor hinge part		SL.K.3-6.130		499.455 E	599.443
11	Ecklager Charnière inférieure d'angle Corner hinge part		ESV 6-3-16 SL		499.455 E	599.428
12	Unterlage Ecklager Cale charnière d'angle Support for corner pivot					599.533
50	Stulpplatte / Plaque / Connecting piece		ER J SL			599.425
51	Fehlschaltssicherung Anti-fausse manoeuvre Fool-proof mechanism		FSA			599.406
52	Anschlagplatte / Plaque-butée / Stop plate		AWDR			599.400
53	Auflauf / Appui / Lock staple					599.479
55	Kippschliessblech Gâche oscillo-battante Tilt striking plate		SBK.S.9-18.J		499.459 S.A	599.484
56	Sicherheitsschliessblech Gâche de sécurité Security striking plate		SBS.S.9-18.J.LS SBS.S.9-18.J.RS	links/à gauche/left rechts/à droite/right	499.459 S.A / S.B	599.482 599.483
60	Schraube / Vis / Screw M4x20					557.045
61	Schraube / Vis / Screw M4x12					557.046
63	Beschlagsunterlage / Cale / Mechanism support					557.050
80	Aufbohrschutz / Protection anti-perçage / Drill protection					599.535
86	Koppelement Élément d'accouplement Coupling		KE SL			599.491
88	Sicherheitsschliessblech RC Gâche de sécurité RC Security striking plate RC			links/à gauche/left rechts/à droite/right		599.534 599.535

Stulp-Beschlag (Standflügel)

Ferrure pour fenêtre à deux vantaux (vantail semi-fixe)

Fitting for double-vent window (secondary vent)

Janisol HI RC Fenster

Janisol HI RC fenêtres

Janisol HI RC windows

RC2

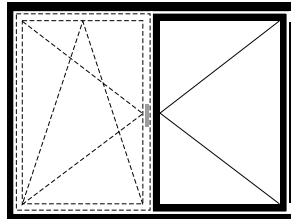
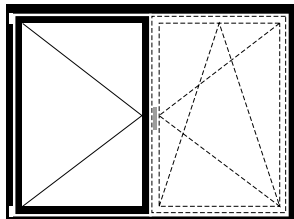

Stulp-Beschlag (Standflügel)

Ferrure pour fenêtre à deux vantaux (Vantail semi-fixe)

Fitting for double-vent window (Secondary vent)

Bestellschema

1. Beschlagnummer anhand von Getriebetyp, FFH, SF-FB und Öffnungsrichtung auswählen

2. Befestigungsmaterial auswählen

3. Zusätzliche Beschläge auswählen

Tableau de commande

1. Sélectionner le numéro de la ferrure à l'aide du type de crémonne, de la FFH, de la SF-FB et de la direction d'ouverture

2. Définir le matériel de fixation

3. Choisir des ferrures supplémentaires

Order chart

1. Select the fittings number using the type of gearbox, FFH, SF-FB and opening direction

2. Select fixing material

3. Select additional fittings

FFH = Flügelfalzhöhe
SF-FB = Standflügel-Falzbreite

FFH = Hauteur de feuillure du vantail
SF-FB = Largeur de feuillure du vantail semi-fixe

FFH = Vent rebate height
SF-FB = Rebate width of secondary vent

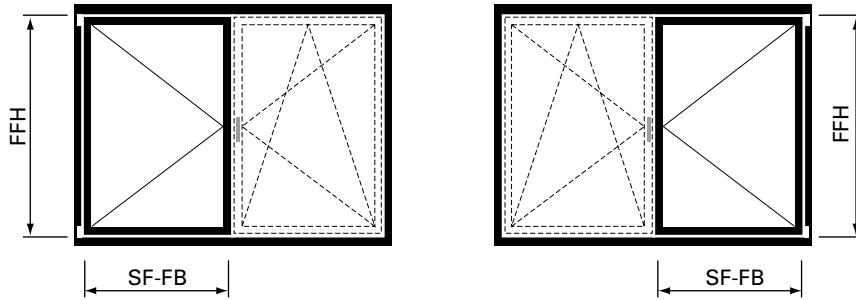

1. Beschlagnummer anhand von Getriebetyp, FFH, SF-FB und Öffnungsrichtung auswählen

1. Sélectionner le numéro de la ferrure à l'aide du type de crémonne, de la FFH, de la SF-FB et de la direction d'ouverture

1. Select the fittings number using the type of gearbox, FFH, SF-FB and opening direction

Getriebetyp gemäss Diagramm Seite 46 Type de crémonne selon diagramme page 46 Mechanism type according to diagram page 46	Flügelfalzhöhe Hauteur de feuillure du vantaïl Vent rebate height FFH	Standflügel-Falzbreite Largeur de feuillure du vantaïl semi-fixe Rebate width of ceondary vent SF-FB			
		630 - 810 mm	811 - 860 mm	861 - 1025 mm	1026 - 1150 mm
Typ A	830 - 900 mm	560.36x	560.37x	560.38x	560.39x
Typ B	901 - 1060 mm	560.43x	560.44x	560.45x	560.46x
Typ C	1061 - 1310 mm	560.50x	560.51x	560.52x	560.53x
Typ D	1311 - 1400 mm	560.57x	560.58x	560.59x	560.60x
Typ E	1401 - 1560 mm	560.64x	560.65x	560.66x	560.67x
Typ F	1561 - 1810 mm	560.71x	560.72x	560.73x	560.74x
Typ G	1811 - 2060 mm	560.78x	560.79x	560.80x	560.81x
Typ H	2061 - 2310 mm	560.85x	560.86x	560.87x	560.88x
Typ I	2311 - 2560 mm	560.92x	560.93x	560.94x	561.95x
Typ J	2561 - 2800 mm	560.99x	561.00x	561.01x	561.02x

x = 3 = Drehkipp- und Drehbeschlag linksöffnend
4 = Drehkipp- und Drehbeschlag rechtsöffnend

x = 3 = Ferrure oscillo-battante et à la française ouvrant à gauche
4 = Ferrure oscillo-battante et à la française ouvrant à droite

x = 3 = Turn/tilt and side-hung fitting lefthand
4 = Turn/tilt and side-hung fitting righthand



Maximalwerte von Seite 43 beachten

Tenir compte des valeurs maximales du page 43

Note the maximum values (page 43)

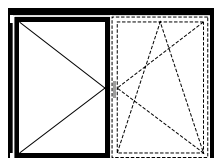

linksöffnend
ouvrant à gauche
lefthand

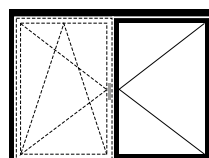

rechtsöffnend
ouvrant à droite
righthand

Stulp-Beschlag (Standflügel)**Ferrure pour fenêtre à deux vantaux (vantail semi-fixe)****Fitting for double-vent window (secondary vent)**

Janisol HI RC Fenster

Janisol HI RC fenêtres

Janisol HI RC windows

RC2

Getriebetyp gemäss Diagramm Seite 46 Type de crémonne selon diagramme page 46 Mechanism type according to diagram page 46	Flügelalzhöhe Hauteur de feuillure du vantail Vent rebate height FFH	Standflügel-Falzbreite Largeur de feuillure du vantail semi-fixe Rebate width of secondary vent SF-FB		
		1151 - 1275 mm	1276 - 1400 mm	1401 - 1475 mm
Typ A	830 - 900 mm	560.40x	560.41x	560.42x
Typ B	901 - 1060 mm	560.47x	560.48x	560.49x
Typ C	1061 - 1310 mm	560.54x	560.55x	560.56x
Typ D	1311 - 1400 mm	560.61x	560.62x	560.63x
Typ E	1401 - 1560 mm	560.68x	560.69x	560.70x
Typ F	1561 - 1810 mm	560.75x	560.76x	560.77x
Typ G	1811 - 2060 mm	560.82x	560.83x	560.84x
Typ H	2061 - 2310 mm	560.89x	560.90x	560.91x
Typ I	2311 - 2560 mm	560.96x	560.97x	560.98x
Typ J	2561 - 2800 mm	561.03x	561.04x	561.05x

x = 3 = Drehkipp- und Drehbeschlag linksöffnend

4 = Drehkipp- und Drehbeschlag rechtsöffnend

x = 3 = Ferrure oscillo-battante et à la française ouvrant à gauche

4 = Ferrure oscillo-battante et à la française ouvrant à droite

x = 3 = Turn/tilt and side-hung fitting lefthand

4 = Turn/tilt and side-hung fitting righthand

Maximalwerte von Seite 43 beachten

Tenir compte des valeurs maximales du page 43

Note the maximum values (page 43)

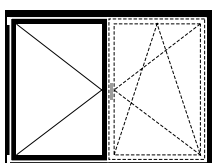

linksöffnend
ouvrant à gauche
lefthand

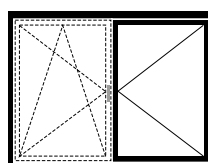

rechtsöffnend
ouvrant à droite
righthand

Stulp-Beschlag (Standflügel)

Ferrure pour fenêtre à deux vantaux (vantail semi-fixe)

Fitting for double-vent window (secondary vent)

Janisol HI RC Fenster

Janisol HI RC fenêtres

Janisol HI RC windows

RC2

2. Befestigungsmaterial auswählen

Schraubenbedarf

Ungefähre Anzahl Schrauben pro Flügel:

557.045 ca. 60 Schrauben

557.046 ca. 10 Schrauben

2. Choisir le matériel de fixation

Besoins en vis

Nombre approximatif de vis par vantail:

557.045 env. 60 vis

557.046 env. 10 vis

2. Select fixing material

Screws required

Approximate number of screws per vent:

557.045 approx. 60 screws

557.046 approx. 10 screws

3. Zusätzliche Beschläge auswählen

ab Seite 23

3. Choisir des ferrures supplémentaires

à partir de page 23

3. Select additional fittings

from page 23

FFH = Flügelfalzhöhe
SF-FB = Standflügel-Falzbreite

FFH = Hauteur de feuillure du vantail
SF-FB = Largeur de feuillure du vantail semi-fixe

FFH = Vent rebate height
SF-FB = Rebate width of secondary vent

Stulp-Beschlag (Standflügel)

Ferrure pour fenêtre à deux vantaux (vantail semi-fixe)

Fitting for double-vent window (secondary vent)

Janisol HI RC Fenster

Janisol HI RC fenêtres

Janisol HI RC windows

RC2

Legende Stulpbeschlag RC

**Légende ferrure pour fenêtre
à deux vantaux RC**

**Key to RC fitting for
double-vent window**

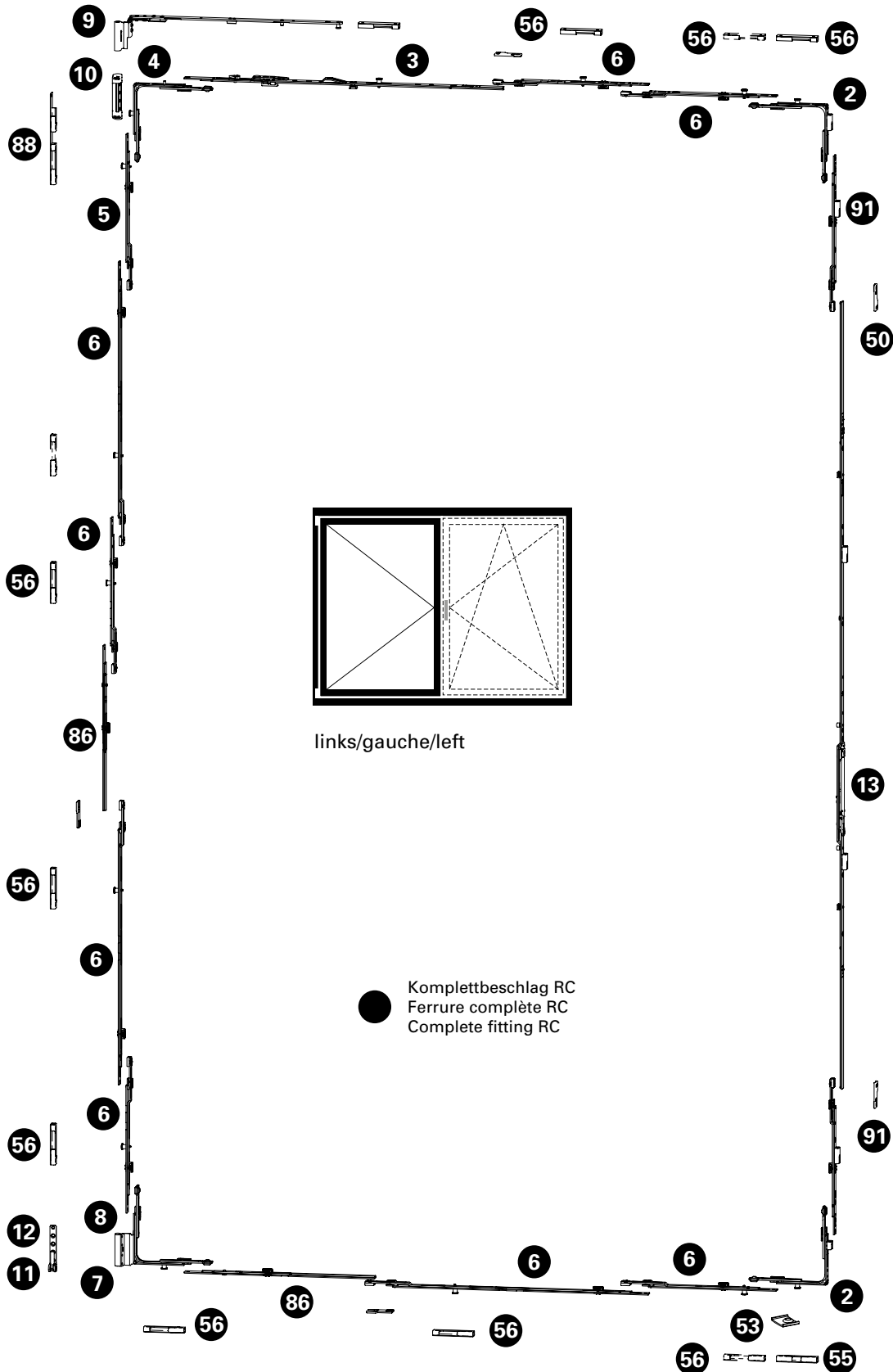

Stulp-Beschlag (Standflügel)**Ferrure pour fenêtre à deux vantaux (vantaïl semi-fixe)****Fitting for double-vent window (secondary vent)**

Janisol HI RC Fenster

Janisol HI RC fenêtres

Janisol HI RC windows

RC2

Pos.	Beschrieb Description Description	Typ Type Type	Kennzeichnung Désignation Designation	Einsatz Utilisable Suitable	Bohrlehre Gabarit de perçage Drilling jig	Artikel-Nr No d'article Part no.
2	Eckmlenkung Renvoi d'angle Corner guide		E1.SBS.O E1.SBS.U		499.456	599.527 599.528
3	Oberschiene Tringle supérieure Top rod		OS1.600 OS2.1025-1	FFB 630 - 1025 FFB 1026 - 1475	499.454 O.C	599.434 599.436
4	Eckmlenkung Renvoi d'angle Corner guide		E2 E3		499.456 E	599.403 599.404
5	Mittenverriegelung Verrouillage central Central lock		MK.PA.250-1		499.453 M.B	599.417
6	Mittenverriegelung Verrouillage central Central lock		MK.250-1 MK.500-1		499.453	599.413 599.415
7	Flügelager Fiche d'angle du vantaïl Vent hinge part		FWSB 18-9-12 LS FWSB 18-9-12 RS	links/à gauche/left rechts/à droite/right	499.456 F F	599.487 599.488
8	Flügelagerstopfen Bouchon Vent bearing stoppers		FWV SL			599.433
9	Schere Compas Stay		SK.1.18-9.LS SK.1.18-9.RS SK.2.18-9.LS SK.2.18-9.RS	links/à gauche/left rechts/à droite/right links/à gauche/left rechts/à droite/right		599.439 599.440 599.441 599.442
10	Scherenlager Charnière supérieure du ciseaux Scissor hinge part		SL.K.3-6.130		499.455 E	599.443
11	Ecklager Charnière inférieure d'angle Corner hinge part		ESV 6-3-16 SL		499.455 E	599.428
12	Unterlage Ecklager / Cale charnière d'angle / Support for corner pivot					599.533
13	Stulpgetriebe Crémone de vantaïl semi-fixe Double-vent gearbox	A B C D E F G H I J	GASK.830-1 GASM.1400-2 GASM.1400-2 GASM.1400-2 GASM.1400-2 GASM.1400-2 GASM.1800-2 GASM.1800-2 GASM.2300-3 GASM.2300-3	FFH 830 - 900 FFH 901 - 1060 FFH 1061 - 1310 FFH 1311 - 1400 FFH 1401 - 1560 FFH 1561 - 1810 FFH 1811 - 2060 FFH 2061 - 2310 FFH 2311 - 2560 FFH 2561 - 2800	499.452	599.494 599.495 599.495 599.495 599.495 599.495 599.423 599.423 599.424 599.424
16	Schnäpperbolzen Goujon d'encliquetage Bolt for spring-loaded catch		BK-FC SL	bis FFH 800 jusqu'à FFH 800 up to FFH 800	499.458 B.A	599.419
18	Balkontürschnäpper Loqueteau pour porte de balcon Balcony door catch		BK-SL	bis FFH 800 jusqu'à FFH 800 up to FFH 800	499.462 B.C	599.401
50	Stulpplatte / Plaque / Connecting piece			ER J SL		599.425
53	Auflauf / Appui / Lock staple					599.479
55	Kippschliessblech Gâche oscillo-battante Tilt striking plate		SBK.S.9-18.J		499.459 S.A	599.484
56	Sicherheitsschliessblech Gâche de sécurité Security striking plate		SBS.S.9-18.J.LS SBS.S.9-18.J.RS	links/à gauche/left rechts/à droite/right	499.459 S.A / S.B	599.482 599.483
60	Schraube / Vis / Screw M4x20					557.045
61	Schraube / Vis / Screw M4x12					557.046
63	Beschlagsunterlage / Cale / Mechanism support					557.050
86	Koppelement Élément d'accouplement Coupling		KE SL			599.491
88	Sicherheitsschliessblech RC Gâche de sécurité RC Security striking plate RC			links/à gauche/left rechts/à droite/right		599.534 599.535
91	Mittenverriegelung Verrouillage central Central lock		MS.SU.250-1 MS.SO.250-1	ab/dès/from FFH 1401 ab/dès/from FFH 1401		599.492 599.493

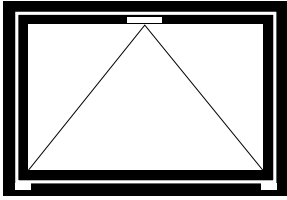

Kippbeschlag

Ferrure à soufflet

Bottom-hung fitting

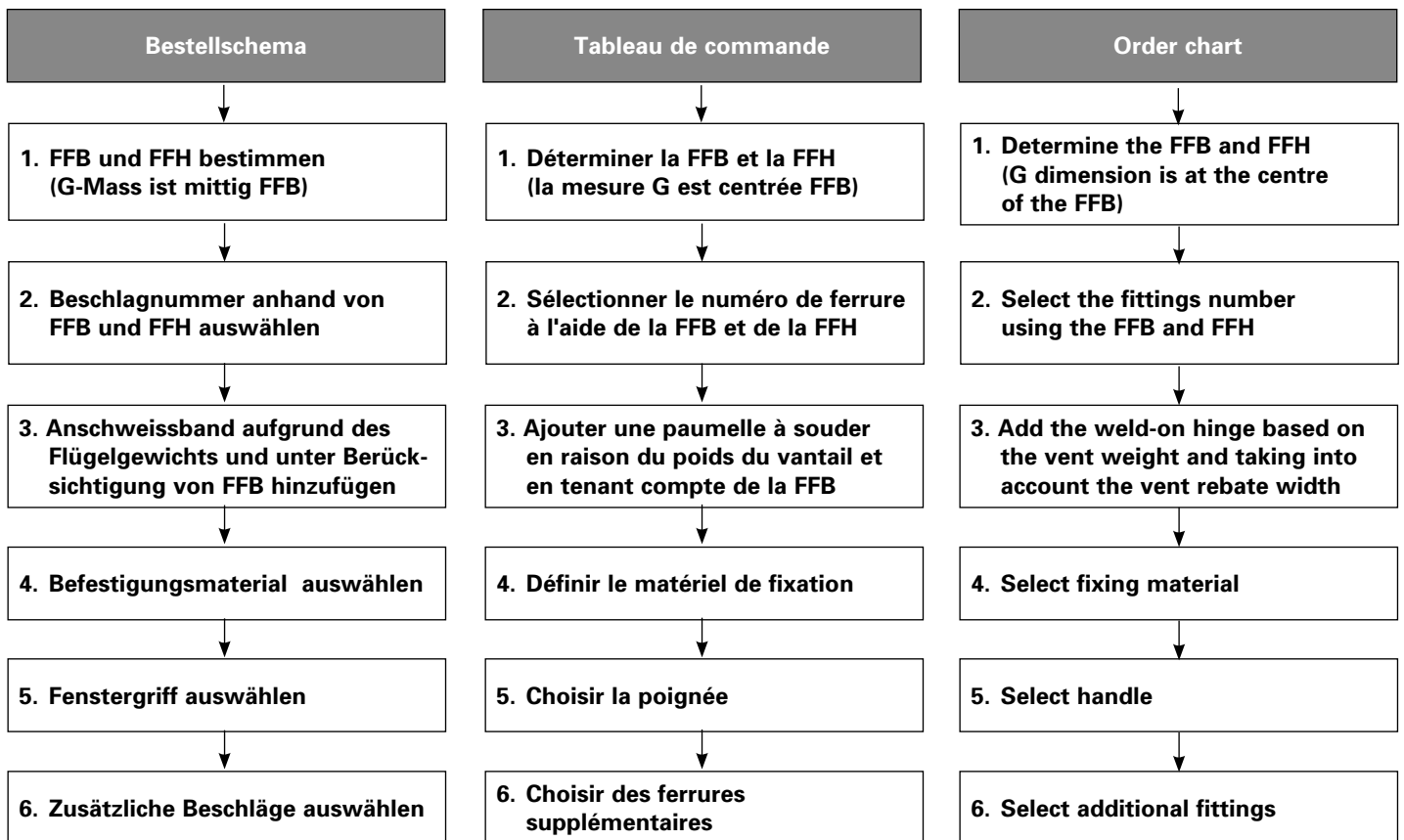

FFH = Flügelalzhöhe
 FFB = Flügelalzbreite

FFH = Hauteur de feuillure du vantail
 FFB = Largeur de feuillure du vantail

FFH = Vent rebate height
 FFB = Vent rebate width

1. FFB und FFH bestimmen

1. Déterminer la FFB et la FFH

1. Determine the FFB and FFH

FFB
 mm

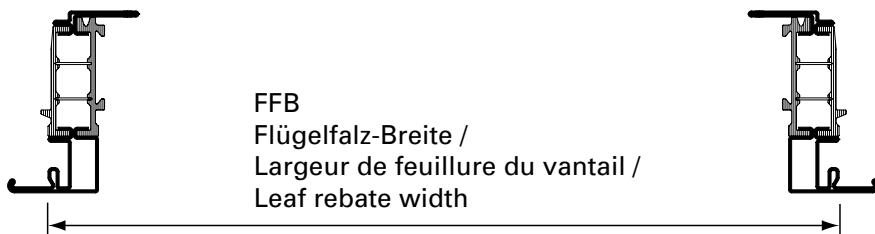
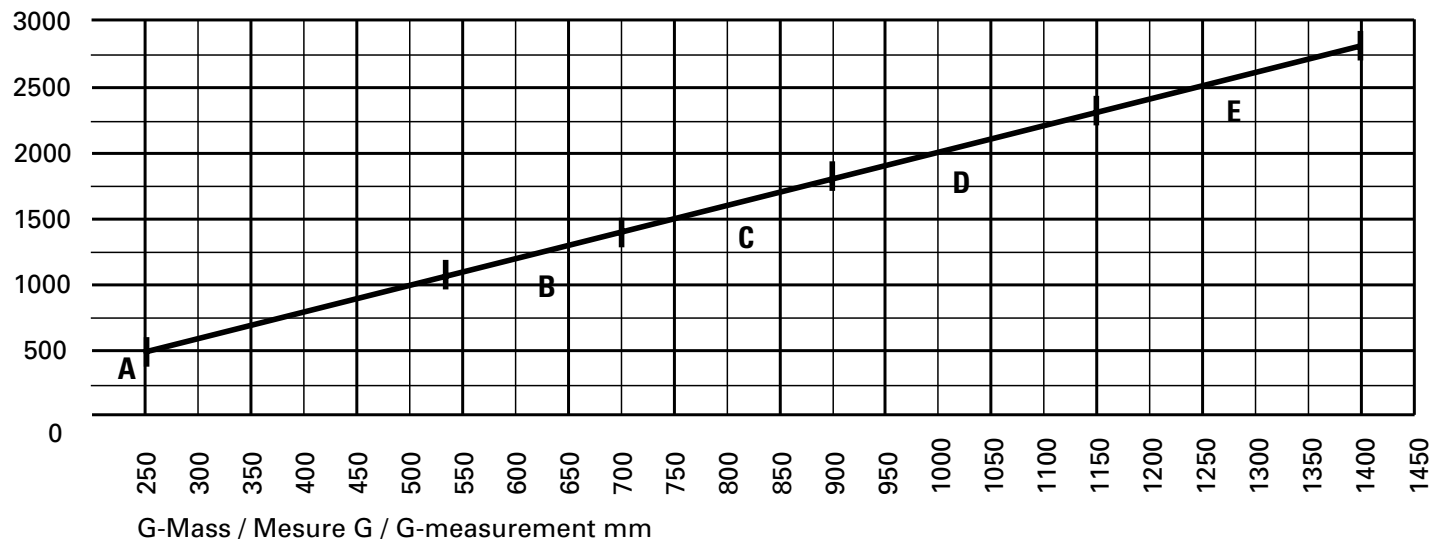

FFB
 Flügelfalz-Breite /
 Largeur de feuillure du vantail /
 Leaf rebate width

G-Mass bei Kippflügel immer mittig wählen.

Beispiel:
 FFB 1500 mm
 G-Mass 750 mm

Toujours choisir la mesure G centrée pour le vantail à soufflet.

Exemple:
 FFB 1500 mm
 Mesure G 750 mm

For the G measurement of bottom-hung vents, always select the value in the middle

Example:
 FFB 1500 mm
 G measurement 750 mm

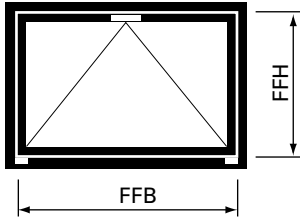

2. Beschlagnummer anhand von FFB und FFH auswählen

2. Sélectionner le numéro de ferrure à l'aide de la FFB et de la FFH

2. Select the fittings number using the FFB and FFH

Getriebetyp gemäss Diagramm Seite 59 Type de crémonne selon diagramme page 59 Type of gearbox according to diagram page 59	Flügelalzbreite Largeur de feuillure du vantail Vent rebate width FFB	Flügelalzhöhe Hauteur de feuillure du vantail Vent rebate height FFH				
		680 - 930 mm	931 - 1180 mm	1181 - 1430 mm	1431 - 1680 mm	1681 - 1930 mm
Typ A	840 - 1080 mm	560.365	560.415	560.465	560.515	560.565
Typ B	1081 - 1410 mm	560.375	560.425	560.475	560.525	560.575
Typ C	1411 - 1800 mm	560.385	560.435	560.485	560.535	560.585
Typ D	1801 - 2300 mm	560.395	560.445	560.495	560.545	560.595
Typ E	2301 - 2800 mm	560.405	560.455	560.505	560.555	560.605

Getriebetyp gemäss Diagramm Seite 59 Type de crémonne selon diagramme page 59 Type of gearbox according to diagram page 59	Flügelalzbreite Largeur de feuillure du vantail Vent rebate width FFB	Flügelalzhöhe Hauteur de feuillure du vantail Vent rebate height FFH			
		1931 - 2180 mm	2181 - 2430 mm	2431 - 2680 mm	2681 - 2800 mm
Typ A	840 - 1080 mm	560.615	560.665	560.715	560.765
Typ B	1081 - 1410 mm	560.625	560.675	560.725	560.775
Typ C	1411 - 1800 mm	560.635	560.685	560.735	560.785
Typ D	1801 - 2300 mm	560.645	560.695	560.745	560.795
Typ E	2301 - 2800 mm	560.655	560.705	560.755	560.805

Maximalwerte von Seite 43 beachten

Tenir compte des valeurs maximales du page 43

Note the maximum values (page 43)

3. Anschweissband aufgrund des Flügelgewichts und unter Berücksichtigung von FFB hinzufügen

3. Ajouter une paumelle à souder en raison du poids du vantail et en tenant compte de la FFB

3. Add the weld-on hinge based on the vent weight and taking into account the vent rebate width

FFB	Flügelgewicht Poids du vantail Vent weight	Anschweissbänder (siehe Seiten 25/26) Paumelles à souder (voir pages 25/26) Weld-on hinges (see pages 25/26)
840 - 1600 mm	< 80 kg	2 Stück / pièces / pieces
840 - 2800 mm	< 120 kg	3 Stück / pièces / pieces

4. Befestigungsmaterial auswählen

Schraubenbedarf

Ungefähre Anzahl Schrauben pro Flügel:

557.045 ca. 60 Schrauben

557.046 ca. 10 Schrauben

4. Choisir le matériel de fixation

Besoins en vis

Nombre approximatif de vis par vantail:

557.045 env. 60 vis

557.046 env. 10 vis

4. Select fixing material

Screws required

Approximate number of screws per vent:

557.045 approx. 60 screws

557.046 approx. 10 screws

5. Fenstergriffe auswählen

siehe Seite 22

5. Choisir la poignée

voir page 22

5. Select handle

see page 22

6. Zusätzliche Beschläge auswählen

ab Seite 23

6. Choisir des ferrures supplémentaires

à partir de page 23

6. Select additional fittings

from page 23

FFH = Flügelalzhöhe
FFB = Flügelalzbreite

FFH = Hauteur de feuillure du vantail
FFB = Largeur de feuillure du vantail

FFH = Vent rebate height
FFB = Vent rebate width

Kippbeschlag
Ferrure à soufflet
Bottom-hung fitting

Janisol HI RC Fenster
Janisol HI RC fenêtres
Janisol HI RC windows

RC2
RC3

Legende Kippbeschlag RC

Légende ferrure à soufflet RC

Key to RC bottom-hung window

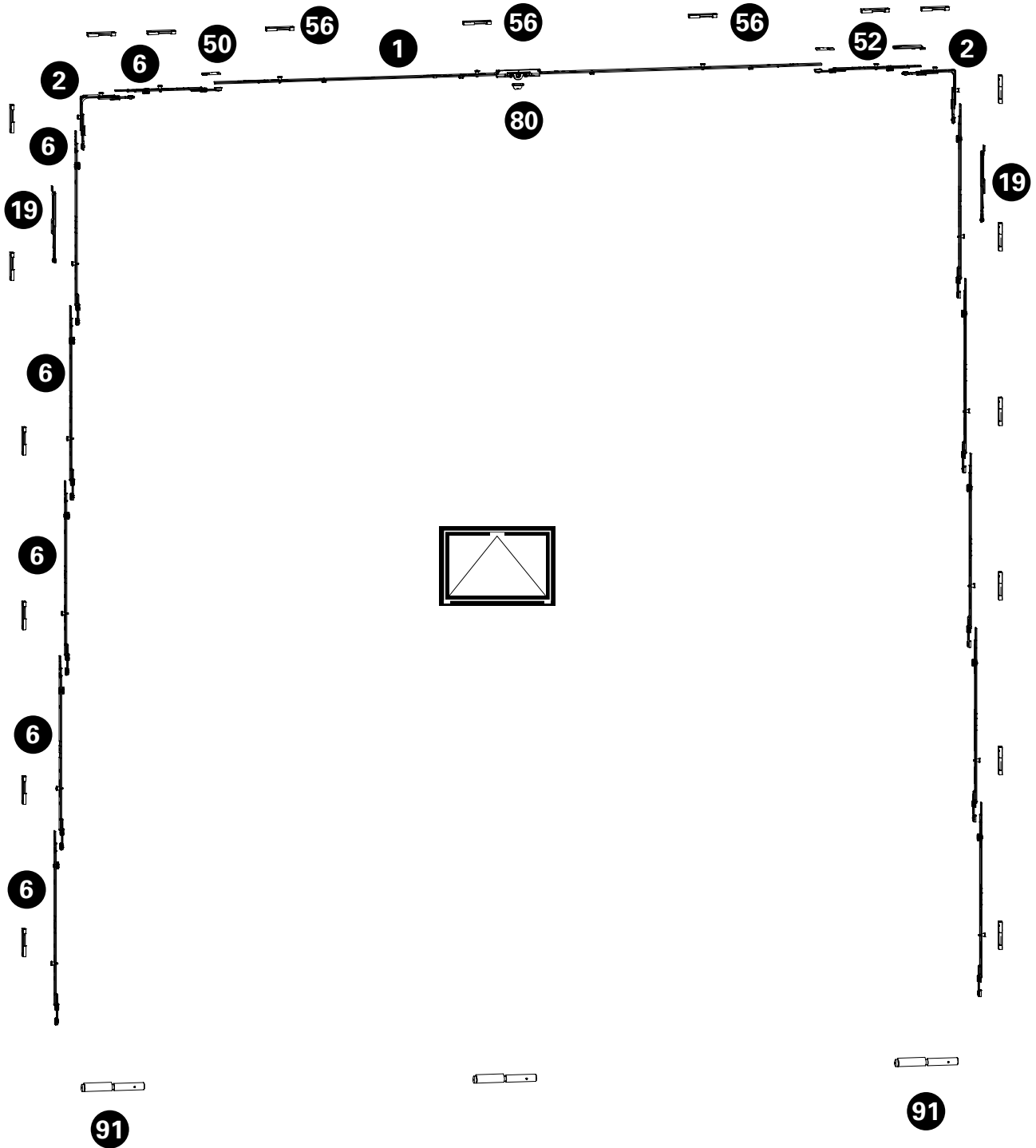

Kippbeschlag
Ferrure à soufflet
Bottom-hung fitting

Janisol HI RC Fenster
 Janisol HI RC fenêtres
 Janisol HI RC windows

RC2
RC3

Pos.	Beschrieb Description Description	Typ Type Type	Kennzeichnung Désignation Designation	Einsatz Utilisable Suitable	Bohrlehre Gabarit de perçage Drilling jig	Artikel-Nr No d'article Part no.
1	Getriebschiene Crémone de tringle Mechanism rod	A B C D E	GAK.830-1.D.7,5 GAM.1400-2.D.7,5 GAM.1400-2.D.7,5 GAM.1800-2.D.7,5 GAM.2300-3.D.7,5	FFB 840 - 1080 FFB 1081 - 1410 FFB 1411 - 1800 FFB 1801 - 2300 FFB 2301 - 2800		599.489 599.490 599.490 599.410 599.411
2	Eckumlenkung Renvoi d'angle Corner guide		E1		499.486 E	599.486
6	Mittenverriegelung Verrouillage central Central lock		MK.250-1 MK.500-1		499.453	599.413 599.415
19	Falzschere Compas d'arrêt Rebate stay		FSR SL			557.219
50	Stulpplatte Plaque Connecting piece		ER J SL			599.425
52	Anschlagplatte Plaque butée Stop plate		AWDR SL			599.400
56	Sicherheitsschliessblech Gâche de sécurité Security striking plate		SBS.S.9-18.J.LS	links/à gauche/left	499.459 S.A	599.482
60	Schraube / Vis / Screw M4x20					557.045
61	Schraube / Vis / Screw M4x12					557.046
62	Schraube / Vis / Screw M4x27					557.048
63	Beschlagsunterlage / Cale / Mechanism support					557.050
80	Aufbohrschutz / Protection anti-perçage / Drill protection					599.485
91	Anschweisband Paumelle à souder Weld-on hinge				499.396	550.276 550.238 555.268 555.227 555.261

Sicherheitsklasse RC3

Der gewohnt vorgehende Täter versucht zusätzlich mit einem zweiten Schraubendreher, Kuhfuss und einem mechanischen Bohrer das verschlossene und verriegelte Bauteil aufzubrechen (Prüfzeit 5 Minuten).

Bei dieser Klasse ist eine Verglasung gemäss EN 356 vorgechrieben. Fenster der Klasse RC3 werden oft bei Wohn-, Gewerbe- und öffentlichen Gebäuden mit erhöhten Anforderungen eingebaut.

- Fensterbeschlag mit Pilzkopfverriegelung
- Anpressdruck verstellbar
- Korrosionsbeständigkeit nach EN ISO 9227-NS Klasse 4 nach EN 1670
- Prüfungen nach EN 1627-1630
- Systemprüfung nach Produktnorm EN 14351-1 für alle Öffnungsarten

Classe de sécurité RC3

Le délinquant procédant de manière usuelle tente de plus de rompre le composant fermé et verrouillé avec un second tournevis, un pied-de-biche et un foret mécanique (temps de test 5 minutes). Un vitrage selon EN 356 est prescrit pour cette classe. Les fenêtres de la classe RC3 sont souvent utilisées dans les immeubles d'habitation, les bâtiments de bureaux et publics soumis à des exigences de sécurité élevées.

- Ferrure de fenêtre avec verrouillage champignon
- Pression de serrage réglable
- Résistance à la corrosion selon EN ISO 9227-NS classe 4 selon EN 1670
- Contrôles selon EN 1627-1630
- Contrôle du système selon la norme produit EN 14351-1 pour tous les types d'ouverture

Resistance class RC3

Habitual burglars use a second screwdriver, crowbar and mechanical drill to try to break into locked and bolted building components (testing time 5 minutes). Glazing in accordance with EN 356 is prescribed for this class. Windows in class RC3 are often installed in residential, commercial and public buildings with higher requirements.

- Window fitting with mushroom head locking
- Contact pressure can be adjusted
- Corrosion resistance in accordance with EN ISO 9227-NS class 4 in accordance with EN 1670
- Tests in accordance with EN 1627-1630
- System testing in accordance with product standard EN 14351-1 for all opening types

**Folgende technische Rahmen-
 bedingungen müssen beachtet werden:**

Allgemein:

Max. Fläche: 3.0 m²
 G-Mass min.: 258 mm

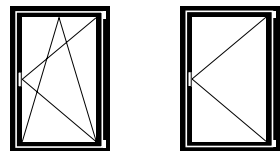

*Flügelgrößen Drehkipp- und
 Drehfenster:*

Max. FFH = 2800 mm
 FFB = 1475 mm
 Min. FFH = 830 mm
 FFB = 630 mm

Max. Gewicht: 150 kg
 FFB/FFH: ≤ 2

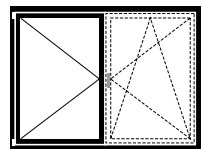

Flügelgröße Stulp-Fenster:

Max. FFH = 2800 mm
 SF-FB = 1475 mm
 Min. FFH = 830 mm
 SF-FB = 630 mm

Max. Gewicht: 150 kg
 FFB/FFH: ≤ 2

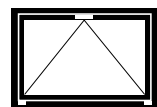

Flügelgröße Kipp-Fenster:

Max. FFH = 2800 mm
 FFB = 2800 mm
 Min. FFH = 630 mm
 FFB = 830 mm

Max. Gewicht: 80 kg
 (2 Bänder)
 120 kg
 (3 Bänder)

Zur Erreichung der maximalen
 Leistungswerte bzw. der CE-Kenn-
 zeichnung sind die Gutachtlichen
 Stellungnahmen zu beachten.
 (extranet.jansen.com)

**Les conditions techniques
 suivantes doivent être observées:**

Généralités:

Surface max.: 3.0 m²
 Mesure G min.: 258 mm

*Grandeurs du vantail
 fenêtre oscillo-battante et à
 la française:*

Max. FFH = 2800 mm
 FFB = 1475 mm
 Min. FFH = 830 mm
 FFB = 630 mm

Poids max.: 150 kg
 FFB/FFH: ≤ 2

*Grandeur du vantail
 fenêtre à deux vantaux:*

Max. FFH = 2800 mm
 SF-FB = 1475 mm
 Min. FFH = 830 mm
 SF-FB = 630 mm

Poids max.: 150 kg
 FFB/FFH: ≤ 2

*Grandeur du vantail fenêtre à
 soufflet:*

Max. FFH = 2800 mm
 FFB = 2800 mm
 Min. FFH = 630 mm
 FFB = 830 mm

Poids max.: 80 kg
 (2 paumelles)
 120 kg
 (3 paumelles)

Il doit être tenu compte des avis
 d'expert dans le but d'obtenir les
 valeurs de performance maximales
 et le marquage CE.
 (extranet.jansen.com)

**The following technical limiting
 conditions must be duly considered:**

General:

Max. surface: 3.0 m²
 G-measurement min.: 258 mm

*Size of vents turn/tilt and
 side-hung windows:*

Max. FFH = 2800 mm
 FFB = 1475 mm
 Min. FFH = 830 mm
 FFB = 630 mm

Max. weight: 150 kg
 FFB/FFH: ≤ 2

Size of vent double-vent window:

Max. FFH = 2800 mm
 SF-FB = 1475 mm
 Min. FFH = 830 mm
 SF-FB = 630 mm

Max. weight: 150 kg
 FFB/FFH: ≤ 2

*Size of vent bottom-hung
 window:*

Max. FFH = 2800 mm
 FFB = 2800 mm
 Min. FFH = 630 mm
 FFB = 830 mm

Max. weight: 80 kg
 (2 hinges)
 120 kg
 (3 hinges)

To achieve the maximum
 performance values and/or the
 CE marking, the expert appraisal
 report must be observed.
 (extranet.jansen.com)

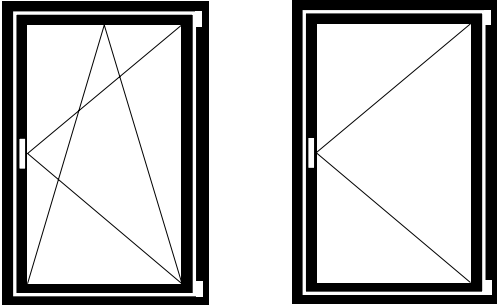

Drehkipp- und Drehbeschlag

Ferrure oscillo-battante et à la française

Turn/tilt and side-hung fitting

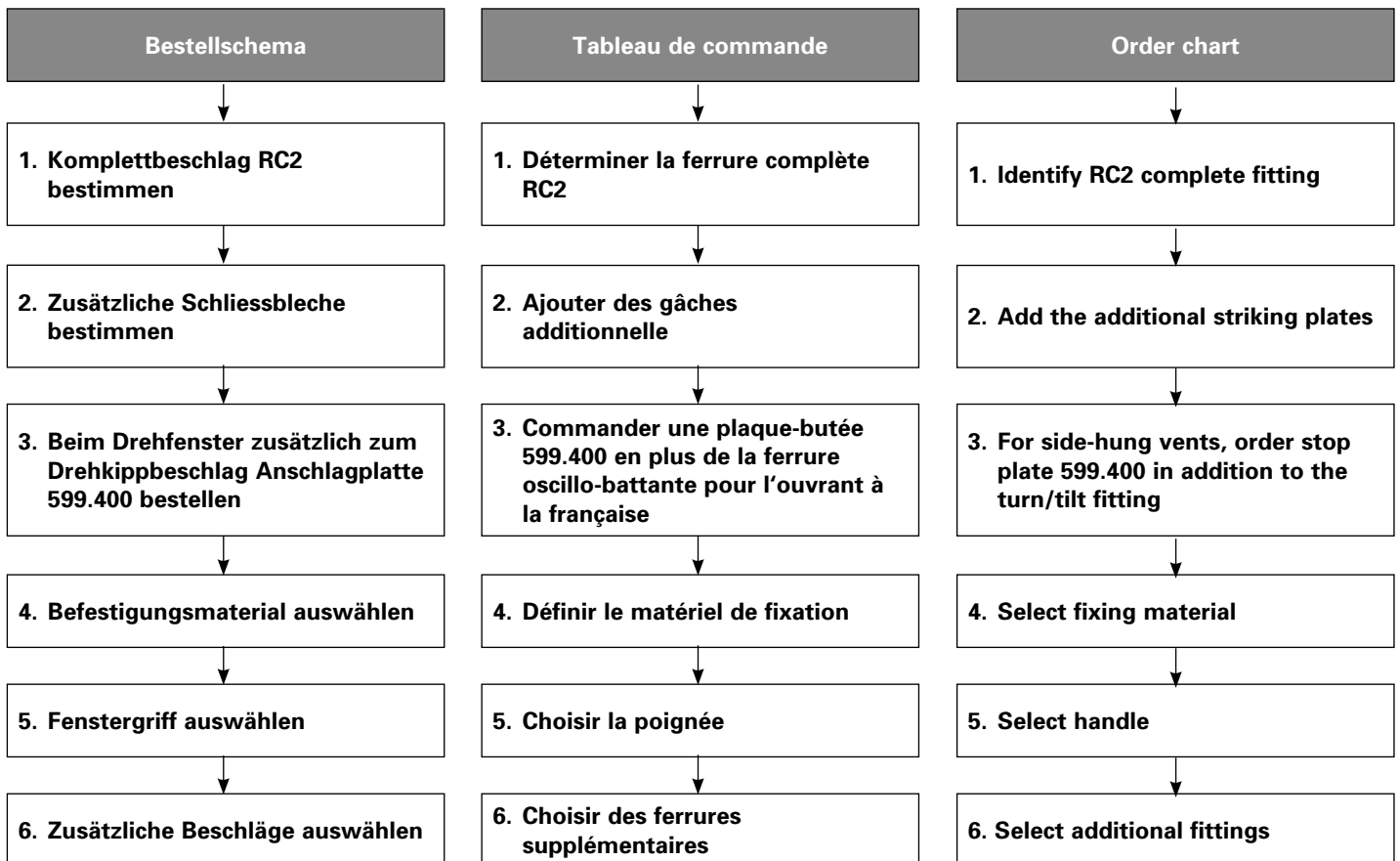

FFH = Flügelfalzhöhe
FFB = Flügelfalzbreite

FFH = Hauteur de feuillure du vantail
FFB = Largeur de feuillure du vantail

FFH = Vent rebate height
FFB = Vent rebate width

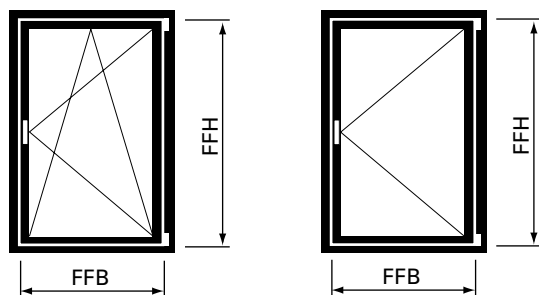

2. Zusätzliche Schliessbleche bestimmen

2. Ajouter des gâches additionnelle

2. Add the additional striking plates

Getriebetyp gemäss Diagramm Seite 46 Type de crémonne selon diagramme page 46 Mechanism type according to diagram page 46	Flügelfalzhöhe Hauteur de feuillure du vantail Vent rebate height FFH	Flügelfalzbreite Largeur de feuillure du vantail Vent rebate width FFB			
		630 - 810 mm	811 - 860 mm	861 - 1025 mm	1026 - 1150 mm
Typ A*	830 - 900 mm	1 x 599.48x	1 x 599.48x	2 x 599.48x	1 x 599.48x
Typ B	901 - 1060 mm	1 x 599.48x	1 x 599.48x	2 x 599.48x	1 x 599.48x
Typ C	1061 - 1310 mm	1 x 599.48x	1 x 599.48x	2 x 599.48x	1 x 599.48x
Typ D	1311 - 1400 mm	2 x 599.48x	2 x 599.48x	3 x 599.48x	2 x 599.48x
Typ E	1401 - 1560 mm	2 x 599.48x	2 x 599.48x	3 x 599.48x	2 x 599.48x
Typ F	1561 - 1810 mm	2 x 599.48x	2 x 599.48x	3 x 599.48x	2 x 599.48x
Typ G	1811 - 2060 mm	1 x 599.48x	1 x 599.48x	2 x 599.48x	1 x 599.48x
Typ H	2061 - 2310 mm	2 x 599.48x	2 x 599.48x	3 x 599.48x	2 x 599.48x
Typ I	2311 - 2560 mm	1 x 599.48x	1 x 599.48x	2 x 599.48x	1 x 599.48x
Typ J	2561 - 2800 mm	2 x 599.48x	2 x 599.48x	3 x 599.48x	2 x 599.48x

x = 2 = Drehkip- und Drehbeschlag linksöffnend
x = 3 = Drehkip- und Drehbeschlag rechtsöffnend

x = 2 = Ferrure oscillo-battante et à la française ouvrant à gauche
x = 3 = Ferrure oscillo-battante et à la française ouvrant à droite

x = 2 = Turn/tilt and side-hung fitting lefthand
x = 3 = Turn/tilt and side-hung fitting righthand



Maximalwerte von Seite 65 beachten

Tenir compte des valeurs maximales du page 65

Note the maximum values (page 65)

* G-Mass fix bei 258 mm

* Mesure G fixe pour 258 mm

* G measurement fixed at 258 mm

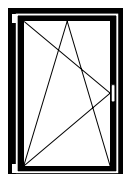

linksöffnend
ouvrant à gauche
lefthand

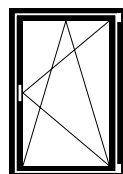

rechtsöffnend
ouvrant à droite
righthand

Getriebetyp gemäss Diagramm Seite 46 Type de crémonne selon diagramme page 46 Mechanism type according to diagram page 46	Flügelfalzhöhe Hauteur de feuillure du vantail Vent rebate height FFH	Flügelfalzbreite Largeur de feuillure du vantail Vent rebate width FFB		
		1151 - 1275 mm	1276 - 1400 mm	1401 - 1475 mm
Typ A*	830 - 900 mm	1 x 599.48x	2 x 599.48x	3 x 599.48x
Typ B	901 - 1060 mm	1 x 599.48x	2 x 599.48x	3 x 599.48x
Typ C	1061 - 1310 mm	1 x 599.48x	2 x 599.48x	3 x 599.48x
Typ D	1311 - 1400 mm	2 x 599.48x	3 x 599.48x	4 x 599.48x
Typ E	1401 - 1560 mm	2 x 599.48x	3 x 599.48x	4 x 599.48x
Typ F	1561 - 1810 mm	2 x 599.48x	3 x 599.48x	4 x 599.48x
Typ G	1811 - 2060 mm	1 x 599.48x	2 x 599.48x	3 x 599.48x
Typ H	2061 - 2310 mm	2 x 599.48x	3 x 599.48x	4 x 599.48x
Typ I	2311 - 2560 mm	1 x 599.48x	2 x 599.48x	3 x 599.48x
Typ J	2561 - 2800 mm	2 x 599.48x	3 x 599.48x	4 x 599.48x

x = 2 = Drehkipp- und Drehbeschlag linksöffnend
x = 3 = Drehkipp- und Drehbeschlag rechtsöffnend

x = 2 = Ferrure oscillo-battante et à la française ouvrant à gauche
x = 3 = Ferrure oscillo-battante et à la française ouvrant à droite

x = 2 = Turn/tilt and side-hung fitting lefthand
x = 3 = Turn/tilt and side-hung fitting righthand

* G-Mass fix bei 258 mm

* Mesure G fixe pour 258 mm

* G measurement fixed at 258 mm

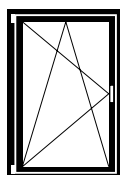

linksöffnend
ouvrant à gauche
lefthand

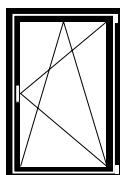

rechtsöffnend
ouvrant à droite
righthand

3. Beim Drehfenster zusätzlich zum Drehkippbeschlag Anschlagplatte 599.400 bestellen

3. Commander une plaque-butée 599.400 en plus de la ferrure oscillo-battante pour l'ouvrant à la française

3. For side-hung vents, order stop plate 599.400 in addition to the turn/tilt fitting

4. Befestigungsmaterial auswählen

4. Choisir le matériel de fixation

4. Select fixing material

Schraubenbedarf

Ungefähre Anzahl Schrauben pro Flügel:

557.045 ca. 65 Schrauben
557.046 ca. 10 Schrauben

Besoins en vis

Nombre approximatif de vis par vantail:

557.045 env. 65 vis
557.046 env. 10 vis

Screws required

Approximate number of screws per vent:

557.045 approx. 65 screws
557.046 approx. 10 screws

5. Fenstergriffe auswählen

siehe Seite 22

5. Choisir la poignée

voir page 22

5. Select handle

see page 22

6. Zusätzliche Beschläge auswählen

ab Seite 23

6. Choisir des ferrures supplémentaires

à partir de page 23

6. Select additional fittings

from page 23

FFH = Flügelfalzhöhe
FFB = Flügelfalzbreite

FFH = Hauteur de feuillure du vantail
FFB = Largeur de feuillure du vantail

FFH = Vent rebate height
FFB = Vent rebate width

Legende Dreh- und
 Drehkippbeschlag RC

Légende ferrure oscillo-battante
 et à la française RC

Key to RC turn/tilt and
 side-hung fitting

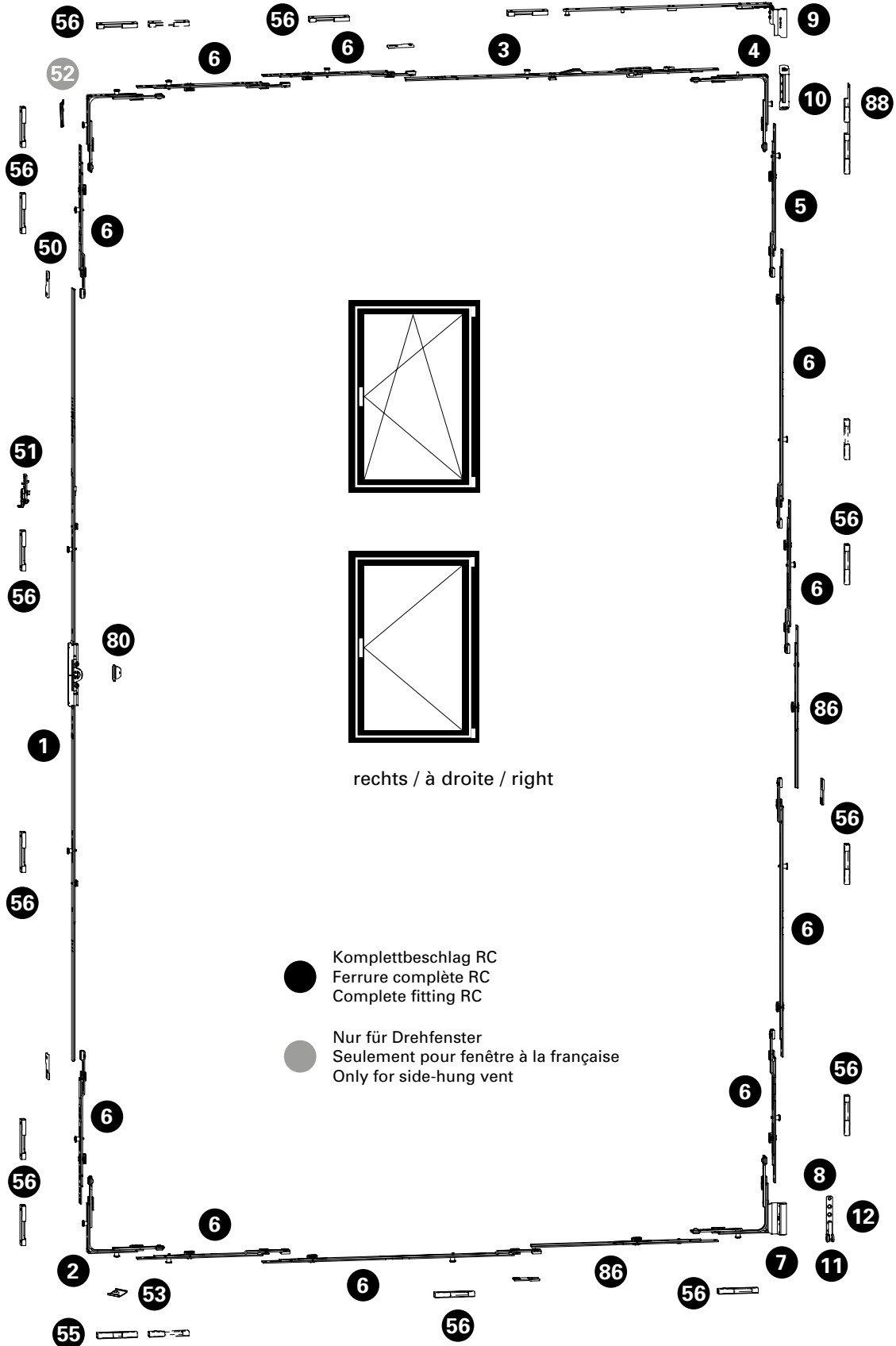

Drehkipp- und Drehbeschlag
Ferrure oscillo-battante et à la française
Turn/tilt and side-hung fitting

Janisol HI RC Fenster
 Janisol HI RC fenêtres
 Janisol HI RC windows

RC3

Pos.	Beschrieb Description Description	Typ Type Type	Kennzeichnung Désignation Designation	Einsatz Utilisable Suitable	Bohrlehre Gabarit de perçage Drilling jig	Artikel-Nr No d'article Part no.
1	Getriebschiene Crémone de tringle Mechanism rod	A B C D E F G H I J	GAK.830-1.D.7,5 GAM.1400-2.D.7,5 GAM.1400-2.D.7,5 GAM.1400-2.D.7,5 GAM.1400-2.D.7,5 GAM.1400-2.D.7,5 GAM.1800-2.D.7,5 GAM.1800-2.D.7,5 GAM.2300-3.D.7,5 GAM.2300-3.D.7,5	FFH 890 - 900 FFH 901 - 1060 FFH 1061-1310 FFH 1311 - 1400 FFH 1401 - 1560 FFH 1561 - 1810 FFH 1811 - 2060 FFH 2061 - 2310 FFH 2311 - 2560 FFH 2561 - 2800		599.489 599.490 599.490 599.490 599.490 599.490 599.410 599.410 599.411 599.411
2	Eckmülnkung Renvoi d'angle Corner guide		E11		499.456 E	599.486
3	Oberschiene Tringle supérieure Top rod		OS1.600 OS2.1025-1	FFB 630 - 1025 FFB 1026 - 1475	499.454 O.C	599.434 599.436
4	Eckmülnkung Renvoi d'angle Corner guide		E2 E3		499.456 E	599.403 599.404
5	Mittenverriegelung Verrouillage central Central lock		MK.PA.250-1		499.453 M.B	599.417
6	Mittenverriegelung Verrouillage central Central lock		MK.250-1 MK.750-1 MK.500-1		499.453	599.413 599.416 599.415
7	Flügelager Fiche d'angle du vantail Vent hinge part		FWSB 18-9-12 LS FWSB 18-9-12 RS	links/à gauche/left rechts/à droite/right	499.456 F F	599.487 599.488
8	Flügelagerstopfen / Bouchon / Vent bearing stoppers		FWV SL			599.433
9	Schere Compas Stay		SK.1.18-9.LS SK.1.18-9.RS SK.2.18-9.LS SK.2.18-9.RS	links/à gauche/left rechts/à droite/right links/à gauche/left rechts/à droite/right		599.439 599.440 599.441 599.442
10	Scherenlager Charnière supérieure du ciseaux Scissor hinge part		SL.K.3-6.130		499.455 E	599.443
11	Ecklager Charnière inférieure d'angle Corner hinge part		ESV 6-3-16 SL		499.455 E	599.428
12	Unterlage Ecklager Cale charnière d'angle Support for corner pivot					599.533
50	Stulpplatte / Plaque / Connecting piece		ER J SL			599.425
51	Fehlschaltssicherung Anti-fausse manoeuvre Fool-proof mechanism		FSA			599.406
52	Anschlagplatte / Plaque-butée / Stop plate		AWDR			599.400
53	Auflauf / Appui / Lock staple					599.479
55	Kippschliessblech Gâche oscillo-battante Tilt striking plate		SBK.S.9-18.J		499.459 S.A	599.484
56	Sicherheitsschliessblech Gâche de sécurité Security striking plate		SBS.S.9-18.J.LS SBS.S.9-18.J.RS	links/à gauche/left rechts/à droite/right	499.459 S.A / S.B	599.482 599.483
60	Schraube / Vis / Screw M4x20					557.045
61	Schraube / Vis / Screw M4x12					557.046
63	Beschlagsunterlage / Cale / Mechanism support					557.050
80	Aufbohrschutz / Protection anti-perçage / Drill protection					599.535
86	Koppelement Élément d'accouplement Coupling		KE SL			599.491
88	Sicherheitsschliessblech RC Gâche de sécurité RC Security striking plate RC			links/à gauche/left rechts/à droite/right		599.534 599.535

Stulp-Beschlag (Standflügel)

Ferrure pour fenêtre à deux vantaux (vantail semi-fixe)

Fitting for double-vent window (secondary vent)

Janisol HI RC Fenster

Janisol HI RC fenêtres

Janisol HI RC windows

RC3

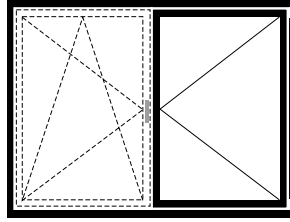
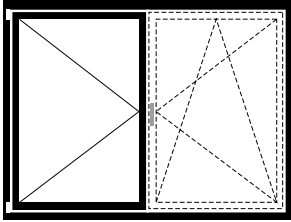

Stulp-Beschlag (Standflügel)

Ferrure pour fenêtre à deux vantaux (Vantail semi-fixe)

Fitting for double-vent window (Secondary vent)

Bestellschema

1. Komplettbeschlag RC2 bestimmen

2. Zusätzliche Schliessbleche bestimmen

3. Spezial-Schliessbleche bestellen

4. Befestigungsmaterial auswählen

5. Zusätzliche Beschläge auswählen

Tableau de commande

1. Déterminer la ferrure complète RC2

2. Ajouter des gâches additionnelle

3. Commander gâches de fermeture spéciales

4. Définir le matériel de fixation

5. Choisir des ferrures supplémentaires

Order chart

1. Identify RC2 complete fitting

2. Add the additional striking plates

3. Order special striking plates

4. Select fixing material

5. Select additional fittings

FFH = Flügelfalzhöhe
SF-FB = Standflügel-Falzbreite

FFH = Hauteur de feuillure du vantail
SF-FB = Largeur de feuillure du vantail semi-fixe

FFH = Vent rebate height
SF-FB = Rebate width of secondary vent

Stulp-Beschlag (Standflügel)

Ferrure pour fenêtre à deux vantaux (vantaïl semi-fixe)

Fitting for double-vent window (secondary vent)

Janisol HI RC Fenster
Janisol HI RC fenêtres
Janisol HI RC windows

RC3

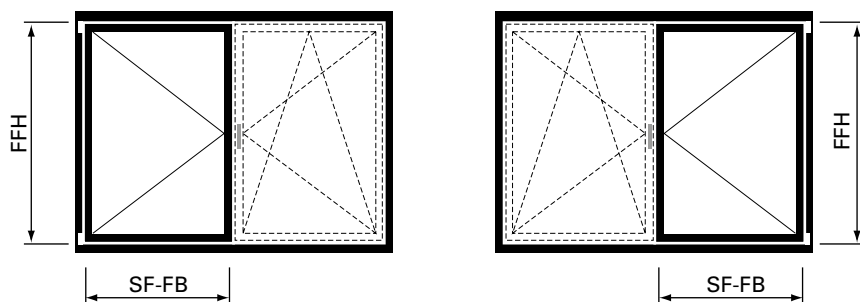

2. Zusätzliche Schliessbleche bestimmen

2. Ajouter des gâches additionnelle

2. Add the additional striking plates

Getriebetyp gemäss Diagramm Seite 46 Type de crémonne selon diagramme page 46 Mechanism type according to diagram page 46	Flügelfalzhöhe Hauteur de feuillure du vantaïl Vent rebate height FFH	Flügelfalzbreite Largeur de feuillure du vantaïl Vent rebate width FFB			
		630 - 810 mm	811 - 860 mm	861 - 1025 mm	1026 - 1150 mm
Typ A*	830 - 900 mm	1 x 599.48x	1 x 599.48x	2 x 599.48x	1 x 599.48x
Typ B	901 - 1060 mm	1 x 599.48x	1 x 599.48x	2 x 599.48x	1 x 599.48x
Typ C	1061 - 1310 mm	1 x 599.48x	1 x 599.48x	2 x 599.48x	1 x 599.48x
Typ D	1311 - 1400 mm	2 x 599.48x	2 x 599.48x	3 x 599.48x	2 x 599.48x
Typ E	1401 - 1560 mm	2 x 599.48x	2 x 599.48x	3 x 599.48x	2 x 599.48x
Typ F	1561 - 1810 mm	2 x 599.48x	2 x 599.48x	3 x 599.48x	2 x 599.48x
Typ G	1811 - 2060 mm	1 x 599.48x	1 x 599.48x	2 x 599.48x	1 x 599.48x
Typ H	2061 - 2310 mm	2 x 599.48x	2 x 599.48x	3 x 599.48x	2 x 599.48x
Typ I	2311 - 2560 mm	1 x 599.48x	1 x 599.48x	2 x 599.48x	1 x 599.48x
Typ J	2561 - 2800 mm	2 x 599.48x	2 x 599.48x	3 x 599.48x	2 x 599.48x

x = 2 = Drehkipp- und Drehbeschlag linksöffnend
3 = Drehkipp- und Drehbeschlag rechtsöffnend

x = 2 = Ferrure oscillo-battante et à la française ouvrant à gauche
3 = Ferrure oscillo-battante et à la française ouvrant à droite

x = 2 = Turn/tilt and side-hung fitting lefthand
3 = Turn/tilt and side-hung fitting righthand



Maximalwerte von Seite 65 beachten

Tenir compte des valeurs maximales du page 65

Note the maximum values (page 65)

* G-Mass fix bei 258 mm

* Mesure G fixe pour 258 mm

* G measurement fixed at 258 mm

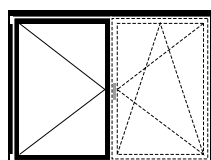

linksöffnend
ouvrant à gauche
lefthand

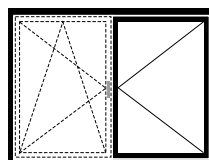

rechtsöffnend
ouvrant à droite
righthand

Stulp-Beschlag (Standflügel)**Ferrure pour fenêtre à deux vantaux (vantail semi-fixe)****Fitting for double-vent window (secondary vent)**

Janisol HI RC Fenster

Janisol HI RC fenêtres

Janisol HI RC windows

RC3

Getriebetyp gemäss Diagramm Seite 46 Type de crémonne selon diagramme page 46 Mechanism type according to diagram page 46	Flügelfalzhöhe Hauteur de feuillure du vantail Vent rebate height FFH	Flügelfalzbreite Largeur de feuillure du vantail Vent rebate width FFB		
		1151 - 1275 mm	1276 - 1400 mm	1401 - 1475 mm
Typ A*	830 - 900 mm	1 x 599.48x	2 x 599.48x	3 x 599.48x
Typ B	901 - 1060 mm	1 x 599.48x	2 x 599.48x	3 x 599.48x
Typ C	1061 - 1310 mm	1 x 599.48x	2 x 599.48x	3 x 599.48x
Typ D	1311 - 1400 mm	2 x 599.48x	3 x 599.48x	4 x 599.48x
Typ E	1401 - 1560 mm	2 x 599.48x	3 x 599.48x	4 x 599.48x
Typ F	1561 - 1810 mm	2 x 599.48x	3 x 599.48x	4 x 599.48x
Typ G	1811 - 2060 mm	1 x 599.48x	2 x 599.48x	3 x 599.48x
Typ H	2061 - 2310 mm	2 x 599.48x	3 x 599.48x	4 x 599.48x
Typ I	2311 - 2560 mm	1 x 599.48x	2 x 599.48x	3 x 599.48x
Typ J	2561 - 2800 mm	2 x 599.48x	3 x 599.48x	4 x 599.48x

x = 2 = Drehkipp- und Drehbeschlag linksöffnend

3 = Drehkipp- und Drehbeschlag rechtsöffnend

x = 2 = Ferrure oscillo-battante et à la française ouvrant à gauche

3 = Ferrure oscillo-battante et à la française ouvrant à droite

x = 2 = Turn/tilt and side-hung fitting lefthand

3 = Turn/tilt and side-hung fitting righthand

* G-Mass fix bei 258 mm

* Mesure G fixe pour 258 mm

* G measurement fixed at 258 mm

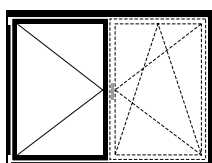

linksöffnend
ouvrant à gauche
lefthand

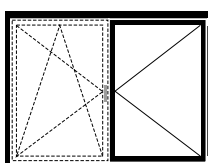

rechtsöffnend
ouvrant à droite
righthand

Stulp-Beschlag (Standflügel)

Ferrure pour fenêtre à deux vantaux (vantail semi-fixe)

Fitting for double-vent window (secondary vent)

Janisol HI RC Fenster
Janisol HI RC fenêtres
Janisol HI RC windows

RC3

3. Spezial-Schliessbleche bestellen

Es sind immer 6 Stück 599.548 und 2 Stück 599.549 (links) / 599.550 (rechts) zusätzlich zu bestellen.

3. Commander gâches de fermeture spéciales

6 unités 599.548 et 2 unités 599.549 (gauche) / 599.550 (droite) doivent toujours être commandées en plus.

3. Order special striking plates

6 x 599.548 and 2 x 599.549 (left) / 599.550 (right) must always be ordered in addition.

4. Befestigungsmaterial auswählen

Schraubenbedarf

Ungefähre Anzahl Schrauben pro Flügel:

557.045 ca. 60 Schrauben
557.046 ca. 10 Schrauben

4. Choisir le matériel de fixation

Besoins en vis

Nombre approximatif de vis par vantail:

557.045 env. 60 vis
557.046 env. 10 vis

4. Select fixing material

Screws required

Approximate number of screws per vent:

557.045 approx. 60 screws
557.046 approx. 10 screws

5. Zusätzliche Beschläge auswählen

ab Seite 23

5. Choisir des ferrures supplémentaires

à partir de page 23

5. Select additional fittings

from page 23

FFH = Flügelfalzhöhe
SF-FB = Standflügel-Falzbreite

FFH = Hauteur de feuillure du vantail
SF-FB = Largeur de feuillure du vantail semi-fixe

FFH = Vent rebate height
SF-FB = Rebate width of secondary vent

Stulp-Beschlag (Standflügel)

Ferrure pour fenêtre à deux vantaux (vantaïl semi-fixe)

Fitting for double-vent window (secondary vent)

Janisol HI RC Fenster

Janisol HI RC fenêtres

Janisol HI RC windows

RC3

Legende Stulpbeschlag RC

Légende ferrure pour fenêtre à deux vantaux RC

Key to RC fitting for double-vent window

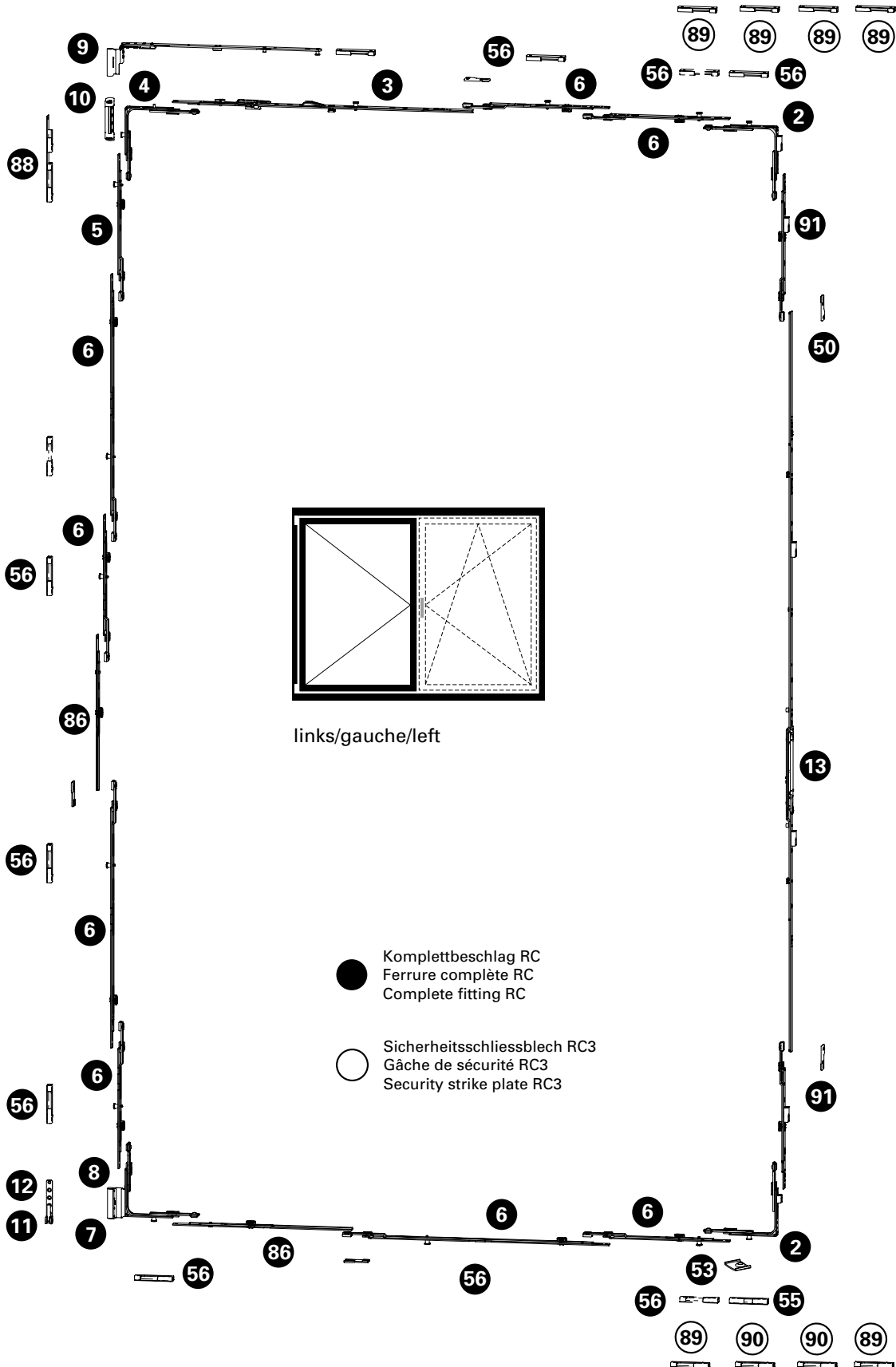

Stulp-Beschlag (Standflügel)**Ferrure pour fenêtre à deux vantaux (vantaïl semi-fixe)****Fitting for double-vent window (secondary vent)**

Janisol HI RC Fenster

Janisol HI RC fenêtres

Janisol HI RC windows

RC3

Pos.	Beschrieb Description Description	Typ Type Type	Kennzeichnung Désignation Designation	Einsatz Utilisable Suitable	Bohrlehre Gabarit de perçage Drilling jig	Artikel-Nr No d'article Part no.
2	Eckmlenkung Renvoi d'angle Corner guide		E1.SBS.0 E1.SBS.U		499.456	599.527 599.528
3	Oberschiene Tringle supérieure Top rod		OS1.600 OS2.1025-1	FFB 630 - 1025 FFB 1026 - 1475	499.454 O.C	599.434 599.436
4	Eckmlenkung Renvoi d'angle Corner guide		E2 E3		499.456 E	599.403 599.404
5	Mittenverriegelung Verrouillage central Central lock		MK.PA.250-1		499.453 M.B	599.417
6	Mittenverriegelung Verrouillage central Central lock		MK.250-1 MK.500-1		499.453	599.413 599.415
7	Flügelager Fiche d'angle du vantaïl Vent hinge part		FWSB 18-9-12 LS FWSB 18-9-12 RS	links/à gauche/left rechts/à droite/right	499.456 F F	599.487 599.488
8	Flügelagerstopfen Bouchon Vent bearing stoppers		FVV SL			599.433
9	Schere Compas Stay		SK.1.18-9.LS SK.1.18-9.RS SK.2.18-9.LS SK.2.18-9.RS	links/à gauche/left rechts/à droite/right links/à gauche/left rechts/à droite/right		599.439 599.440 599.441 599.442
10	Scherenlager Charnière supérieure du ciseaux Scissor hinge part		SL.K.3-6.130		499.455 E	599.443
11	Ecklager Charnière inférieure d'angle Corner hinge part		ESV 6-3-16 SL		499.455 E	599.428
12	Unterlage Ecklager Cale charnière d'angle Support for corner pivot					599.533
13	Stulpgetriebe Crémone de vantaïl semi-fixe Double-vent gearbox	A B C D E F G H I J	GASK.830-1 GASM.1400-2 GASM.1400-2 GASM.1400-2 GASM.1400-2 GASM.1400-2 GASM.1800-2 GASM.1800-2 GASM.2300-3 GASM.2300-3	FFH 830 - 900 FFH 901 - 1060 FFH 1061 - 1310 FFH 1311 - 1400 FFH 1401 - 1560 FFH 1561 - 1810 FFH 1811 - 2060 FFH 2061 - 2310 FFH 2311 - 2560 FFH 2561 - 2800	499.452	599.494 599.495 599.495 599.495 599.495 599.495 599.423 599.423 599.423 599.424 599.424
16	Schnäpperbolzen Goujon d'encliquetage Bolt for spring-loaded catch		BK-FC SL	bis FFH 800 jusqu'à FFH 800 up to FFH 800	499.458 B.A	599.419
18	Balkontürschnäpper Loqueteau pour porte de balcon Balcony door catch		BK-SL	bis FFH 800 jusqu'à FFH 800 up to FFH 800	499.462 B.C	599.401
50	Stulpplatte / Plaque / Connecting piece			ER J SL		599.425
53	Auflauf / Appui / Lock staple					599.479
55	Kippschliessblech Gâche oscillo-battante Tilt striking plate		SBK.S.9-18.J		499.459 S.A	599.484
56	Sicherheitsschliessblech Gâche de sécurité Security striking plate		SBS.S.9-18.J.LS SBS.S.9-18.J.RS	links/à gauche/left rechts/à droite/right	499.459 S.A / S.B	599.482 599.483
60	Schraube / Vis / Screw M4x20					557.045
61	Schraube / Vis / Screw M4x12					557.046
63	Beschlagsunterlage / Cale / Mechanism support					557.050



Stulp-Beschlag (Standflügel)**Ferrure pour fenêtre à deux vantaux (vantail semi-fixe)****Fitting for double-vent window (secondary vent)**

Janisol HI RC Fenster

RC3

Janisol HI RC fenêtres

Janisol HI RC windows

Pos.	Beschrieb Description Description	Typ Type Type	Kennzeichnung Désignation Designation	Einsatz Utilisable Suitable	Bohrlehre Gabarit de perçage Drilling jig	Artikel-Nr No d'article Part no.
86	Koppelement Élément d'accouplement Coupling		KE SL			599.491
88	Sicherheitsschliessblech RC Gâche de sécurité RC Security striking plate RC			links/à gauche/left rechts/à droite/right		599.534 599.535
89	Kippschliessblech RC3 Gâche oscillo-battante RC3 Tilt striking plate RC3					599.548
90	Sicherheitsschliessblech RC3 Gâche de sécurité RC3 Security striking plate RC3			links/à gauche/left rechts/à droite/right		599.549 599.550
91	Mittenverriegelung Verrouillage central Central lock		MS.SU.250-1 MS.SO.250-1	ab/dès/from FFH 1401 ab/dès/from FFH 1401		599.492 599.493

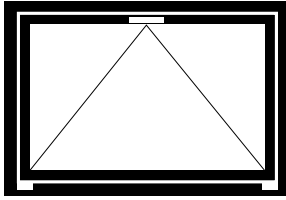

Siehe ab Seite 58
 Voir à partir de page 58
 See from page 58

Kippbeschlag

Ferrure à soufflet

Bottom-hung fitting

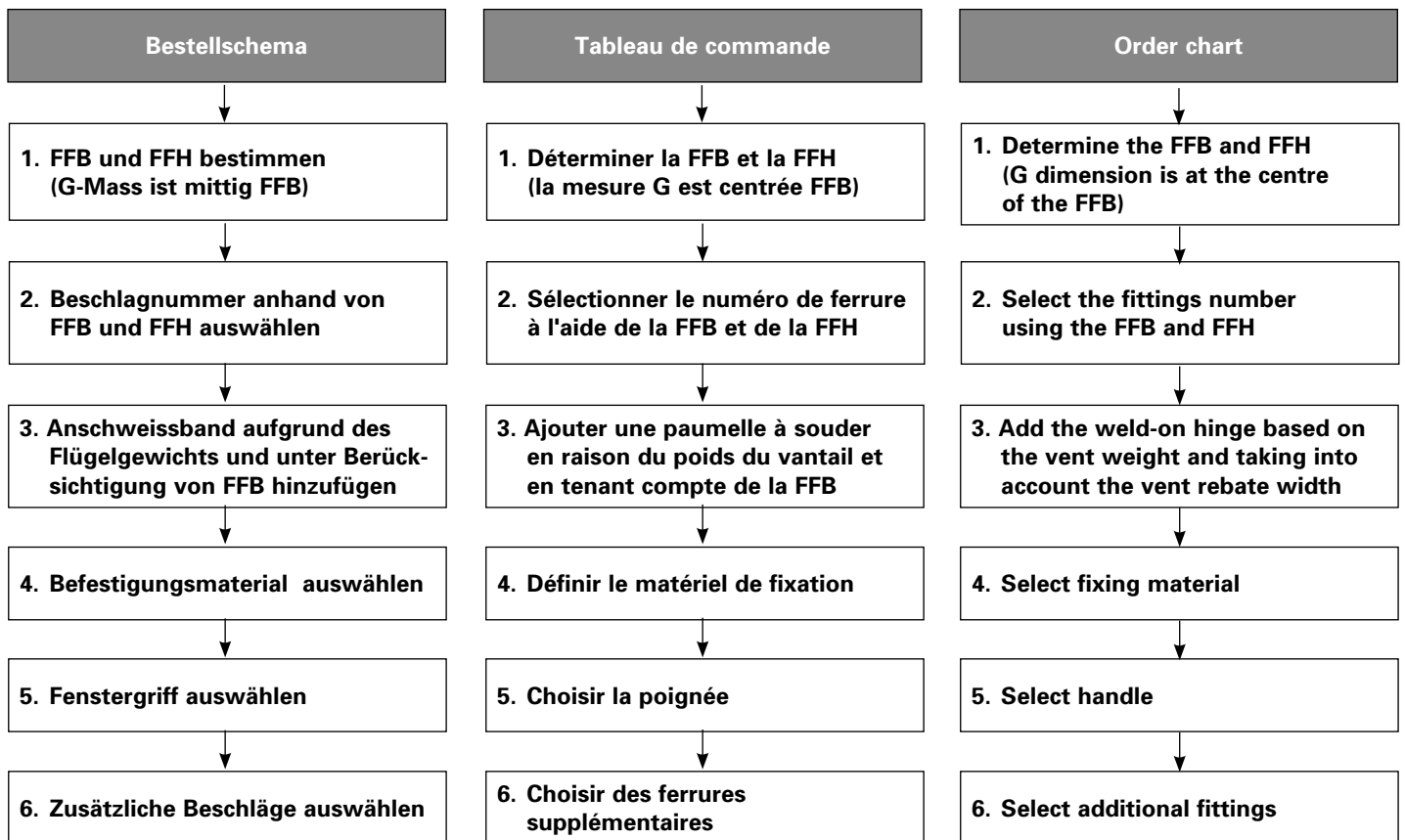

FFH = Flügelalzhöhe
 FFB = Flügelalzbreite

FFH = Hauteur de feuillure du vantail
 FFB = Largeur de feuillure du vantail

FFH = Vent rebate height
 FFB = Vent rebate width

Sonderbestellungen

Folgende Sonderbestellungen sind erhältlich:

RFID

Neue Technologie für die Fensterüberwachung mit beschlagintegrierten Verschluss-Sensoren mit Transponder-technologie (VdS Klasse C)

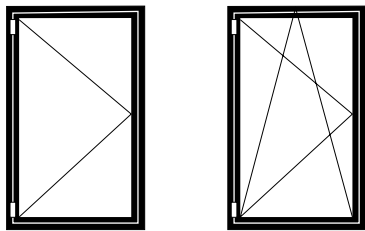

Commande spéciale

Les commandes spéciales suivantes sont disponibles:

RFID

Nouvelle technologie de surveillance des fenêtres avec capteurs de fermeture intégrés dans les ferrures et technologie de réponse (VdS classe C)

Special order

The following special order are available:

RFID

New technology for window monitoring with closing sensors integrated in the fittings with transponder technology (VdS class C)

RFID

RFID

RFID

Rahmenbedingungen

Standard- oder RC-Fensterbeschlag
Rahmenbedingungen gemäss Katalog

Conditions cadres

Ferrure de fenêtre Standard ou RC
Conditions cadres selon catalogue

Frame conditions

Standard or RC window fitting
Frame conditions according to catalogue

Flügelgrösse

Standard-Fensterbeschlag
FFB min. = 600 mm
max. = 1475 mm

Dimension du vantail

Ferrure de fenêtre Standard
FFB min. = 600 mm
max. = 1475 mm

Vent size

Standard window fitting
FFB min. = 600 mm
max. = 1475 mm

Menge: _____

Quantité: _____

Quantity: _____

FFB: _____

FFB: _____

FFB: _____

Bemerkung:

Bohrlehren nur beschränkt einsetzbar.

Remarque:

L'utilisation des gabarits de perçage est limitée.

Note:

Drilling jigs can only be used to a limited extent.

Zusätzlich bestellen:

Befestigungsmaterial

Commander séparément:

Matériel de fixation

Order separately:

Fixings



557.050

Beschlagunterlage

Federstahl, als Beschlagunterlage in der Nute vom Flügelprofil

VE = 10 Stück

557.050

Cale

acier à ressorts, pour la rainure du profilé de vantail

UV = 10 pièces

557.050

Mechanism supprt

spring steel, into the groove of the vent profil

PU = 10 pieces



557.045

Schraube M4x20

Stahl verzinkt, SR1-Angriff, selbstgewindend, für Beschlagteile Flügelrahmen und Schliessbleche

Bohrdurchmesser 3,5 mm

VE = 100 Stück

557.045

Vis M4x20

acier zingué, empreinte SR1, autotaraudeuse, pour ferrures du cadre ouvrant et gâches de fermeture

Diamètre de perçage 3,5 mm

UV = 100 pièces

557.045

Screw M4x20

galvanised steel, SR1 head, self-tapping, for fittings on vent frame and striking plates

Hole diameter 3.5 mm

PU = 100 pieces



557.046

Schraube M4x12

Stahl verzinkt, SR1-Angriff, selbstgewindend, für Beschlagteile Rahmen

Bohrdurchmesser 3,5 mm

VE = 100 Stück

557.046

Vis M4x12

acier zingué, empreinte SR1, autotaraudeuse, pour les pièces de ferrure cadre

Diamètre de perçage 3,5 mm

UV = 100 pièces

557.046

Screw M4x12

galvanised steel, SR1 head, self-tapping, for frame fittings components

Hole diameter 3.5 mm

PU = 100 pieces



557.048

Schraube M4x27

Stahl verzinkt, SR1-Angriff, selbstgewindend, für Befestigung der Falzschere

Bohrdurchmesser 3,5 mm

VE = 50 Stück

557.048

Vis M4x27

acier zingué, empreinte SR1, autotaraudeuse, pour la fixation des compas d'arrêt

Diamètre de perçage 3,5 mm

UV = 50 pièces

557.048

Screw M4x27

galvanised steel, SR1 head, self-tapping, for fixing rebate stay

Hole diameter 3.5 mm

PU = 50 pieces



554.028

Senkschraube M5x22

verzinkt, mit SR1-Angriff, weisschromatiert, gewindeformend

VE = 100 Stück

554.028

Vis à tête fraisée M5x22

zinguée, empreinte SR1, chromatée blanc, autotaraudeuse

UV = 100 pièces

554.028

Countersunk screw M5x22

galvanised, with SR1-recess head, white chromated, self tapping

PU = 100 pieces



555.297

Blindnietmutter

M5, Stahl verzinkt und gelbchromatiert, zur Befestigung der Beschläge

VE = 100 Stück

555.297

Ecrou aveugle

M5, acier zingué et chromatée jaune, pour fixation des ferrures

UV = 100 pièces

555.297

Blind rivet

M5, steel galvanised and yellow chromated, for fixing fittings

PU = 100 pieces



451.093

Rahmendübel

für Beton/Ziegelvollstein/
Hochlochziegel, Torx-Angriff,
Länge 140 mm, Einbau mit
Torx-Klinge 499.005

VE = 50 Stück

Einbau mit 499.144

451.093

Goujon d'ancrage

pour béton/briques pleines,
empreinte Torx, longueur
140 mm, fixation avec lame
Torx 499.005

UV = 50 pièces

Montage avec 499.144

451.093

Anchor bolt

for concrete/solid clay brick,
Torx-set recess head, length
140 mm, insert with Torx-set
blade 499.005

PU = 50 pieces

Installation with 499.144



451.094

Rahmendübel

für Beton/Ziegelvollstein/
Hochlochziegel, Torx-Angriff,
Länge 160 mm, Einbau mit
Torx-Klinge 499.005

VE = 50 Stück

Einbau mit 499.144

451.094

Goujon d'ancrage

pour béton/briques pleines,
empreinte Torx, longueur
160 mm, fixation avec lame
Torx 499.005

UV = 50 pièces

Montage avec 499.144

451.094

Anchor bolt

for concrete/solid clay brick,
Torx-set recess head, length
160 mm, insert with Torx-set
blade 499.005

PU = 50 pieces

Installation with 499.144



499.413
Einspannunterlage
87 x 21,5 mm,
Länge ca. 325 mm

VE = 1 Stück

499.413
Support
87 x 21,5 mm,
longueur env. 325 mm

UV = 1 pièce

499.413
Support
87 x 21,5 mm
length approx. 325 mm

PU = 1 piece



499.414
Einspannunterlage
87 x 22,5 mm,
Länge ca. 325 mm

VE = 1 Stück

499.414
Support
87 x 22,5 mm,
longueur d'env. 325 mm

UV = 1 pièce

499.414
Support
87 x 22,5 mm,
length approx. 325 mm

PU = 1 piece



499.415
Einspannunterlage
77 x 22,5 mm,
Länge ca. 325 mm

VE = 1 Stück

499.415
Support
77 x 22,5 mm,
longueur env. 325 mm

UV = 1 pièce

499.415
Support
77 x 22,5 mm,
length approx. 325 mm

PU = 1 piece



499.416
Einspannunterlage
74 x 20 mm,
Länge ca. 325 mm

VE = 1 Stück

499.416
Support
74 x 20 mm,
longueur env. 325 mm

UV = 1 pièce

499.416
Support
74 x 20 mm,
length approx. 325 mm

PU = 1 piece



499.281
Einspannunterlage
77 x 20 mm,
Länge ca. 325 mm

VE = 1 Stück

499.281
Support
77 x 20 mm,
longueur d'env. 325 mm

UV = 1 pièce

499.281
Support
77 x 20 mm,
length approx. 325 mm

PU = 1 piece

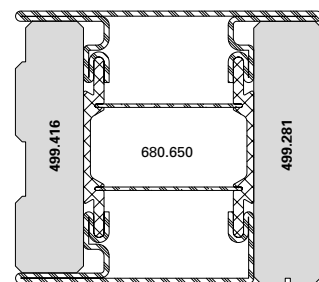
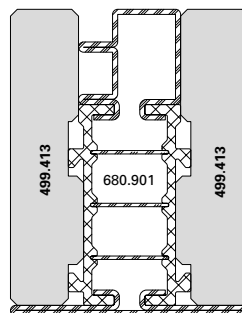
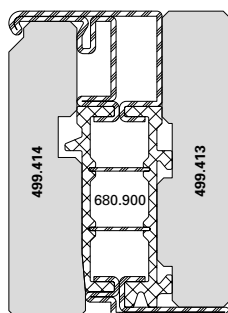



499.423

Anschlagwinkel zu Jansen-Schweisstisch
zum Montieren auf die Auflageplatten. Dient der optimalen Positionierung und Fixierung der Janisol HI-Profile auf dem Schweisstisch 499.007.

VE = 4 Anschlagwinkel links
4 Anschlagwinkel rechts

499.423

Equerre de butée pour table de soudage Jansen
pour le montage sur des plaques de support. Sert au positionnement et à la fixation optimaux des profilés Janisol HI sur la table de soudage 499.007.

UV = 4 équerres de butée à gauche
4 équerres de butée à droite



499.423

Try-square for Jansen welding bench
For installation on the base plates. Used for optimum positioning and fixing of the Janisol HI profiles on welding bench 499.007.

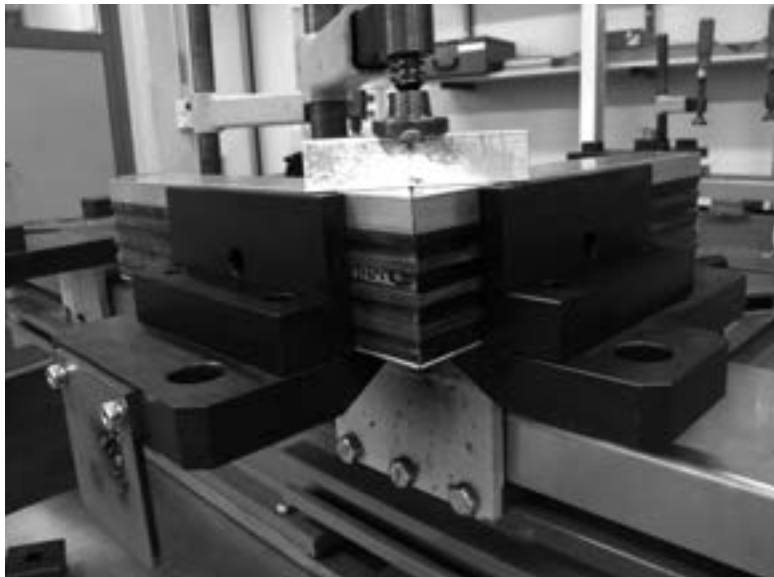
PU = 4 try-squares, left
4 try-squares, right

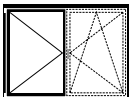

Übersicht Fensterbeschlag-Bohrlehren
Sommaire gabarits de perçage pour ferrure de fenêtre
Overview of drilling jigs for window fittings

Artikel-Nummer Numéro d'article Part no.			
499.450			
499.451 (1/2)			
499.451 (2/2)			
499.452 (1/2)			
499.452 (2/2)			
499.453 (1/2)			
499.453 (2/2)			
499.454 (1/3)			
499.454 (2/3)			
499.454 (3/3)			
499.455			
499.456			
499.459			



499.450
Bohrlehre Flügel
für die Getriebeausnehmung
VE = 1 Garnitur

499.450
Gabarit de perçage vantail
pour l'évidement du mécanisme
UV = 1 garniture

499.450
Drilling jig for vent
for the cut-out on the
mechanism case
PU = 1 set



499.451
Bohrlehre Flügel
für Getriebebeschienen
VE = 2 Stück

499.451
Gabarit de perçage vantail
pour crémonne de tringle
UV = 2 pièces

499.451
Drilling jig for vent
for mechanism rod
PU = 2 pieces



499.452
Bohrlehre Flügel
für Stulpgetriebe
VE = 2 Stück

499.452
Gabarit de perçage vantail
pour Stulpgetriebe
UV = 2 pièces

499.452
Drilling jig for vent
for Stulpgetriebe
PU = 2 pieces



499.453
Bohrlehre Flügel
für Mittenverriegelungen
VE = 2 Stück

499.453
Gabarit de perçage vantail
pour verrouillages central
UV = 2 pièces

499.453
Drilling jig for vent
for central locks
PU = 2 pieces

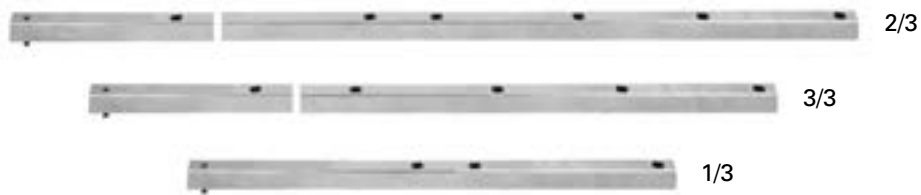

499.454

Bohrlehre Flügel
für Oberschienen

VE = 3 Stück

499.454

Gabarit de perçage vantail
pour tringle supérieure

UV = 3 pièces

499.454

Drilling jig for vent
for top rod

PU = 3 pieces



499.455

Bohrlehre Rahmen
für Eck- und Scherenlager
sowie Kippband

VE = 1 Garnitur

499.455

Gabarit de perçage cadre
pour charnière inférieure d'angle,
charnière supérieure du ciseaux
et paumelle soufflet

UV = 1 garniture

499.455

Drilling jig for frame
for corner hinge, scissor
hinge and tilt hinge

PU = 1 set



499.456

Bohrlehre Flügel
für Eckumlenkung und
Flügellager

VE = 1 Stück

499.456

Gabarit de perçage vantail
pour fiche d'angle du vantail
et renvoi d'angle

UV = 1 pièce

499.456

Drilling jig for vent
for vent hinge and
corner guides

PU = 1 piece

Verarbeitungshilfen**Outils d'usinage****Assembly tools**

Janisol HI RC Fenster

Janisol HI RC fenêtres

Janisol HI RC windows

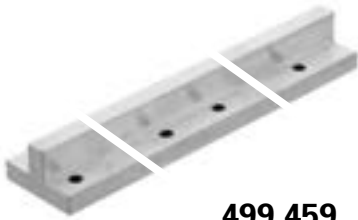
**499.459****Bohrlehre Rahmen**
für Schliessblech und
Kippschliessblech

VE = 1 Stück

499.459**Gabarit de perçage cadre**
pour gâche du rouleau et
gâche oscillo-battant

UV = 1 pièce

499.459**Drilling jig frame**
for striking plate and
tilt striking platePU = 1 piece

**499.418****Bohrlehre**
für die Entwässerung und
Glasfalzbelüftung

VE = 1 Stück

499.418**Gabarit de perçage**
pour d'évacuation d'eau et
l'aération des feuillures à verre

UV = 1 pièce

499.418**Drilling jig**
for draining and
glazing rebate ventilationPU = 1 piece

**499.396****Anschweisslehre**
für die Jansen Anschweissbänder
bei den Fenstersystemen, links
und rechts einsetzbar

VE = 1 Garnitur

499.396**Gabarit de soudage**
pour les paumelles à souder
Jansen sur les système de
fenêtre, utilisable à droite et
à gauche

VE = 1 ensemble

499.396**Welding jig**
for the Jansen weld-on hinges
in the window systems, can be
used left and rightVE = 1 kit



499.426

Dichtungsroller
zum Anpressen der
Mitteldichtung

VE = 1 Stück

499.426

Roulette à joint
pour enfoncer le joint central

UV = 1 pièce

499.426

Weatherstrip roller
for pressing the centre
weatherstrip

PU = 1 piece



499.108

Dichtungsroller
zum Einrollen von verschie-
denen Jansen-Dichtungen

VE = 1 Stück

499.108

Roulette à joint
pour monter des joints
divers Jansen

UV = 1 pièce

499.108

Weatherstrip roller
for inserting various
Jansen weatherstrips

PU = 1 piece



499.339

Kegelsenker
15 x 100 mm, zum Ansenken
der Bohrungen für die
Entwässerungstüllen 450.049

VE = 1 Stück

499.339

Fraise conique
15 x 100 mm, pour faire le chan-
frein des trous pour les douilles
d'évacuation d'eau 450.049

UV = 1 pièce

499.339

Countersink
15 x 100 mm, for countersinking
the drill holes for draining pipes
450.049

PU = 1 piece



499.312

Stufenbohrer
ø 6,7 x 12 mm,
für Entwässerungstülle
450.047/450.049

VE = 1 Stück

499.312

Mèche étagée HSS
ø 6,7 x 12 mm, pour douille
d'évacuation d'eau
450.047/450.049

UV = 1 pièce

499.312

Stepped drill
ø 6,7 x 12 mm,
for draining pipe 450.047/450.049

PU = 1 piece



450.151

Beschlagspray
zur Reinigung und Pflege
der Beschläge und Mechanik
an Fenster und Türen

VE = 6 Dosen à 100 ml

450.151

Spray pour ferrures
pour le nettoyage et l'entretien
de ferrures et la mécanique sur
les portes et fenêtres

UV = 6 flacon de 100 ml

450.151

Fittings spray
for cleaning and maintaining
the fittings and mechanics on
windows and doors

UV = 6 cans (100 ml)

Verarbeitungshilfen

Outils d'usinage

Assembly tools

Janisol HI RC Fenster

Janisol HI RC fenêtres

Janisol HI RC windows



499.323

Montagewerkzeug
für die Glasfalzbelüftung

VE = 1 Stück

499.323

Outil de montage
pour l'aération des feuillures
à verre

UV = 1 pièce

499.323

Fitting tool
for glazing rebate ventilation

PU = 1 piece



499.318

Montagewerkzeug
für den Einbau der
Entwässerungstülle 450.049

VE = 1 Stück

499.318

Outil de montage
pour la montage de la douille
d'évacuation d'eau 450.049

UV = 1 pièce

499.318

Fitting tool
for installation of draining
pipe 450.049

PU = 1 piece



499.424

Handstanze
für die Ausklinkung der
Entwässerungslöcher in
der Mitteldichtung

VE = 1 Stück

499.424

Estampeur manuel
pour l'entaille des
trous d'évacuation d'eau
dans le joint médian

UV = 1 pièce

499.424

Hand punch
for notching the drainage
holes in the central
weatherstrip

PU = 1 piece



499.425

Dichtungsschere
für den Zuschnitt der Dichtungen

VE = 1 Stück

499.425

Ciseau à joint
pour la découpe des joints

UV = 1 pièce

499.425

Weatherstrip shear
for cutting the weatherstrips

PU = 1 piece



499.001

Befestigungsset

zum Versetzen der magazinierten
Befestigungs-Knöpfe 450.007/008

VE = 1 Set komplett inkl. Koffer
3 Kreuzschlitz-
Schraubklingen

499.001

**Machine à poser les boutons
de parcloses**

pour le déplacement des
boutons de fixations 450.007/008
emmagasinés

UV = 1 set complet, valise incl.
3 mèches cruciforme

499.001

Fastening set

for placing magazine fixing studs
450.007/008

PU = 1 set complete, incl. case
3 Phillips screwdriver
blades



499.002

Kreuzschlitz-Schraubklingen

für Befestigungsset 499.001

VE = 3 Stück

499.002

**Embout de tournevis
cruciforme**

pour machine à poser 499.001

UV = 3 pièces

499.002

**Blades for cross-recessed
screws (Phillips)**

for fastening set 499.001

PU = 3 pieces



499.004

Spiralbohrer ø 3,5 mm

mit Sechskantschaft zum Bohren
der Löcher für 450.006

VE = 3 Spiralbohrer
1 Kupplungsüber-
brückung für Set 499.001

499.004

Mèche hélicoïdale ø 3,5 mm

avec serrage 6-pans pour percer
les trous de 450.006

UV = 3 mèches hélicoïdales
1 système d'embrayage
pour set 499.001

499.004

Twist drill ø 3,5 mm

with hexagonal shaft, for drilling
holes for 450.006

PU = 3 twist drills
1 coupling bridge for
Set 499.001



499.039

Bohrer-Führung ø 3,5 mm

für Befestigungsset 499.001,
optimiert die Führung des
Spiralbohrers 499.004 und
ermöglicht ein genaues Bohren.

VE = 1 Stück

499.039

Guidage de foret ø 3,5 mm

pour la machine à poser les bou-
tons 499.001, optimise le guidage
de la mèche hélicoïdale 499.004
et permet un perçage précis.

UV = 1 pièce

499.039

Drill guide ø 3,5 mm

for fastening set 499.001,
optimises the guidance of the
twist drill 499.004, and permits
precise drilling.

PU = 1 piece



499.003

Schraubklingen

mit SR1-Angriff,
für Akku-Schrauber

VE = 3 Stück

499.003

Embout de tournevis

avec tête spéciale SR1,
pour visseuse à accumulateur

UV = 3 pièces

499.003

Blades

with SR1 head,
for battery-operated srew driver

PU = 3 pieces

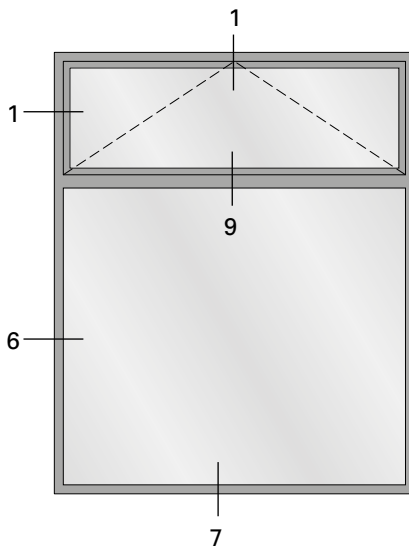
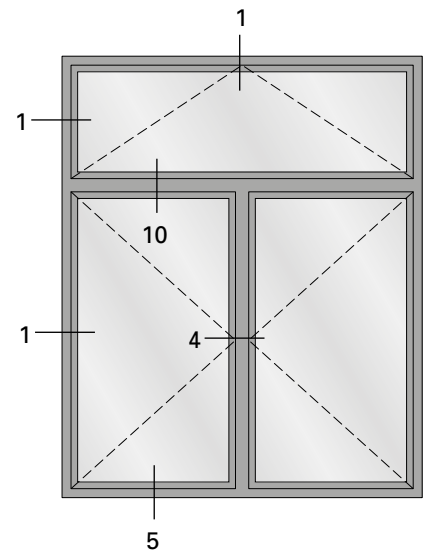
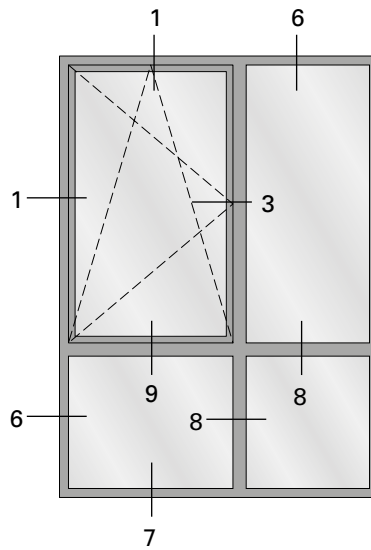
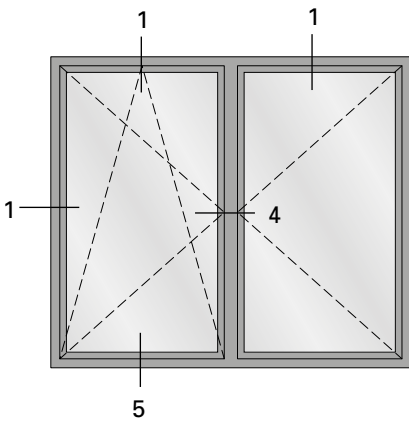
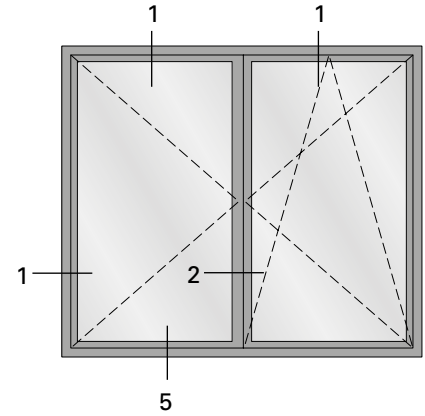
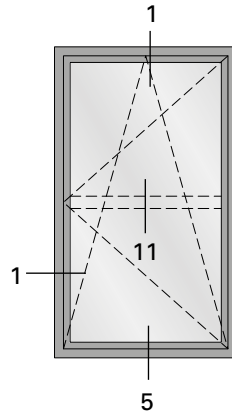
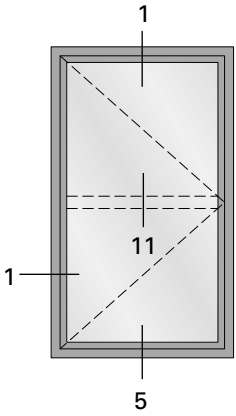

1.0

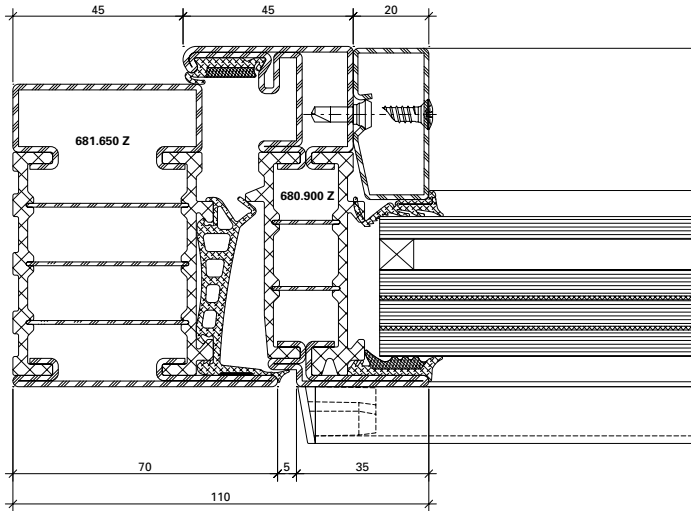

DXF **DWG** 12-0202-C-001

1.1

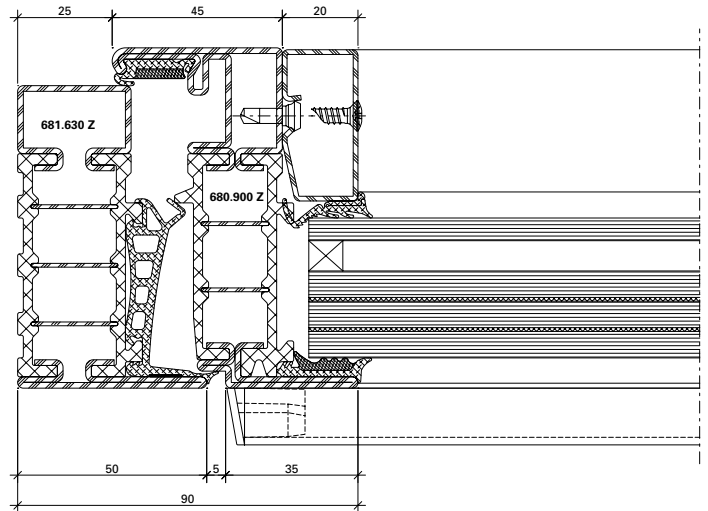

DXF **DWG** 12-0202-C-002

2.0

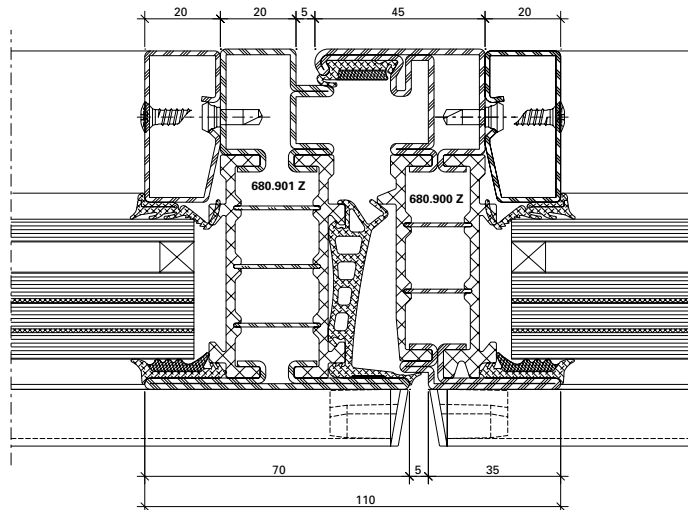

DXF **DWG** 12-0202-C-007

3.0

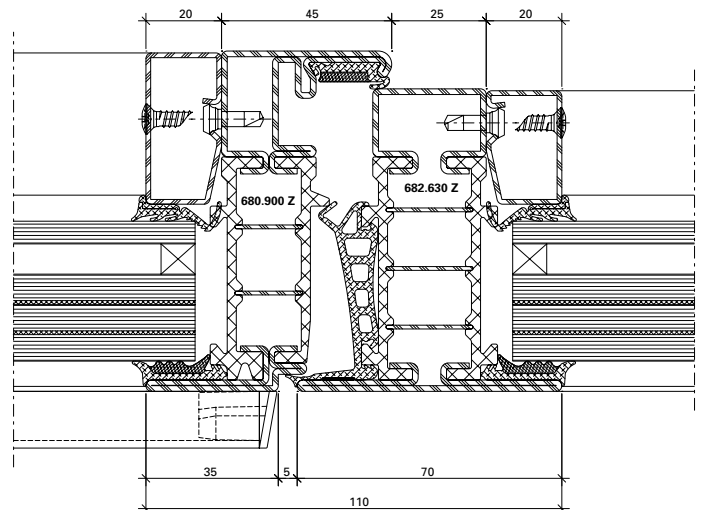

DXF **DWG** 12-0202-C-004

4.0

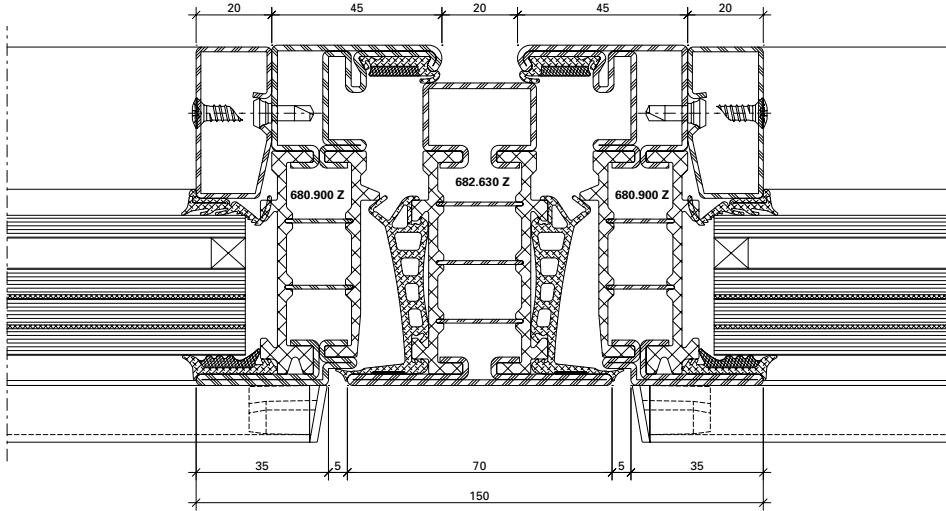

DXF DWG

12-0202-C-006

6.0

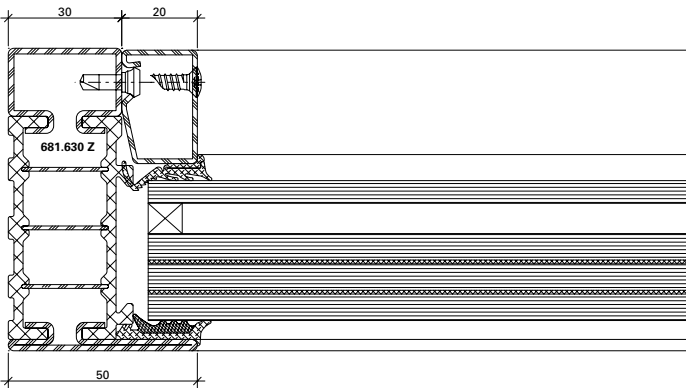

DXF DWG

12-0202-C-013

8.0

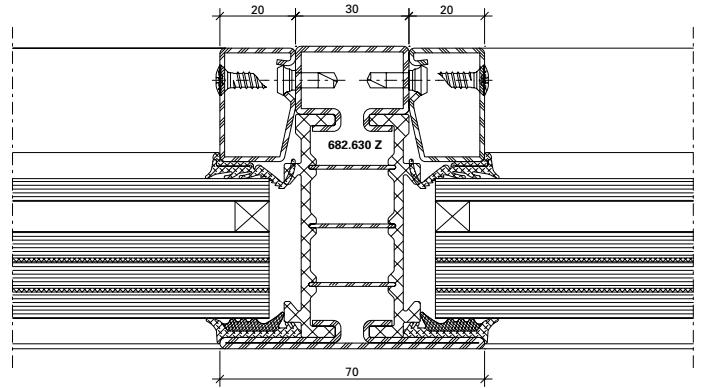

DXF DWG

12-0202-C-015

11.0

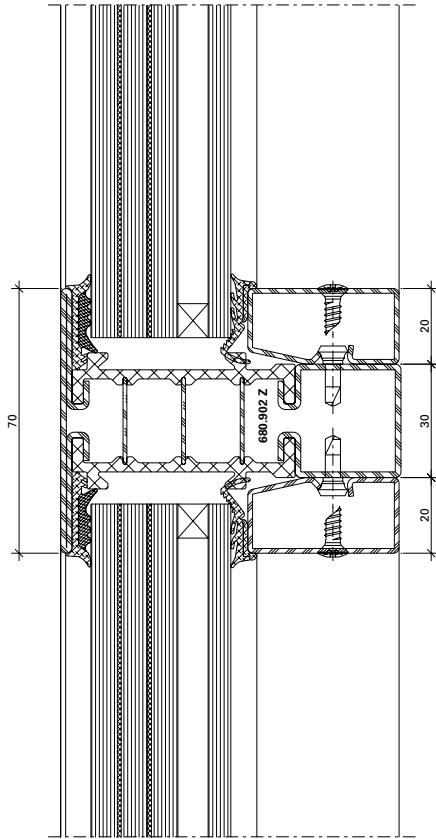

12-0202-C-020

DWG

DXF

5.0

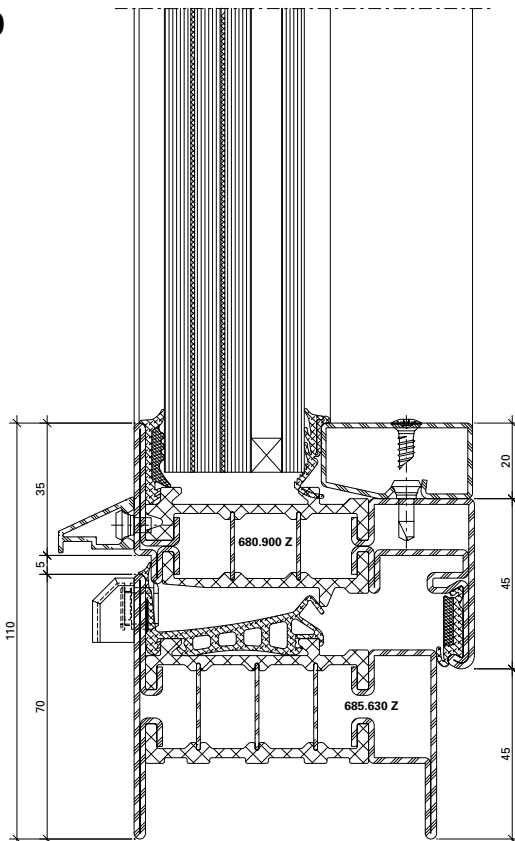

12-0202-C-009

DWG

DXF

3.1

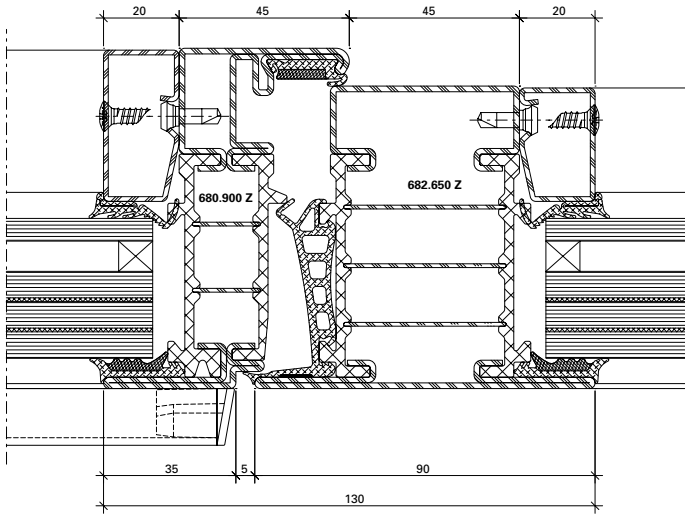

DXF

DWG

12-0202-C-003

4.1

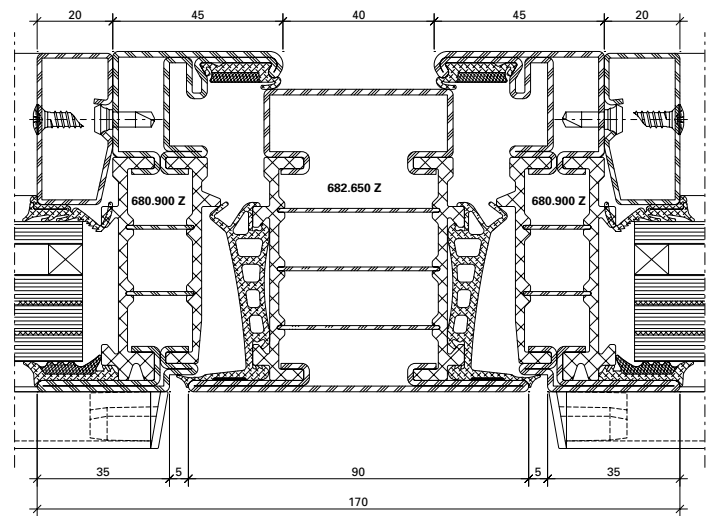

DXF

DWG

12-0203-C-005

6.1

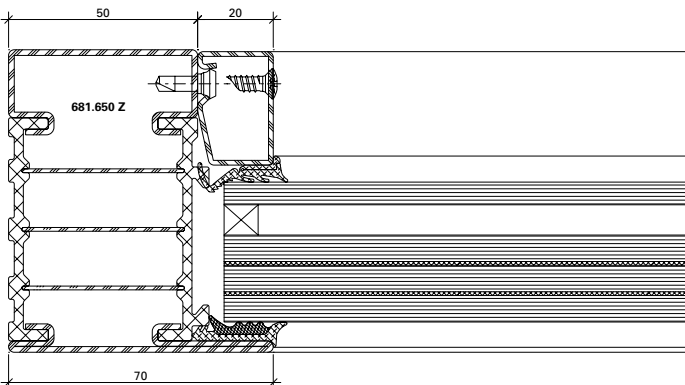

DXF

DWG

12-0202-C-012

8.1

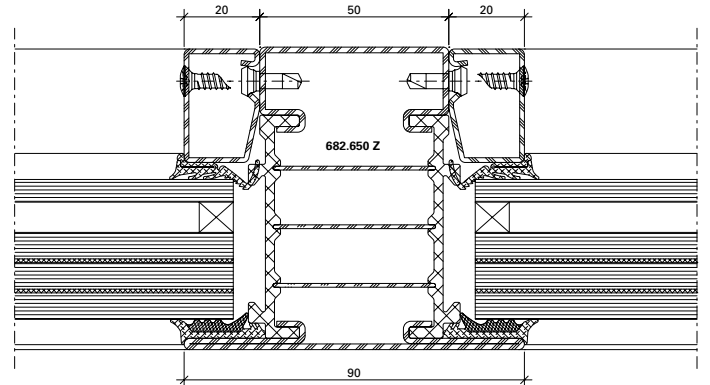

DXF

DWG

12-0202-C-014

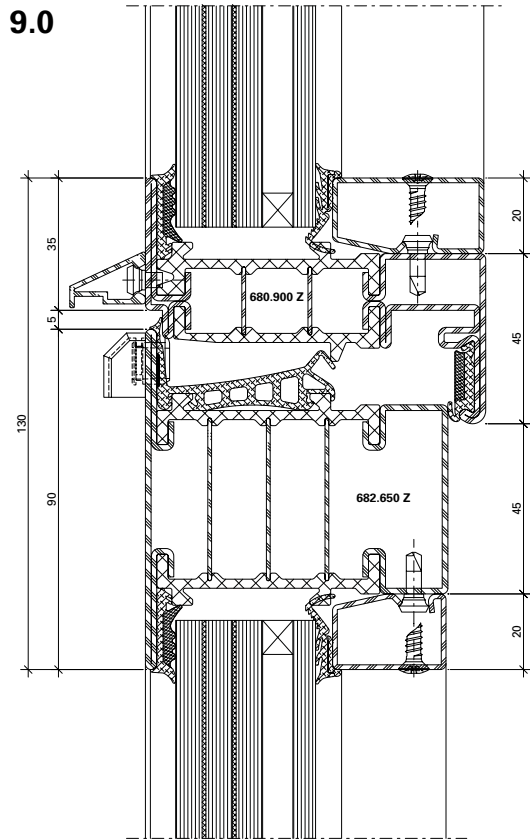

12-0202-C-016

DWG

DXF

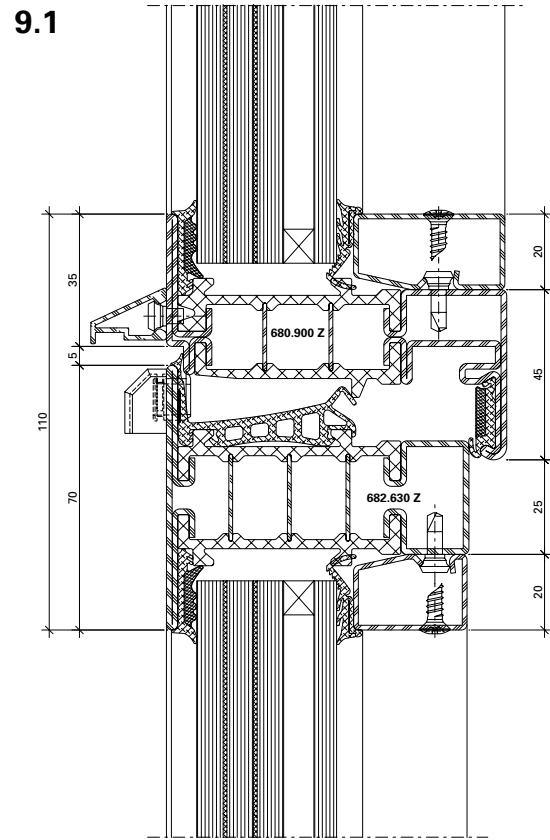

12-0202-C-019

DWG

DXF

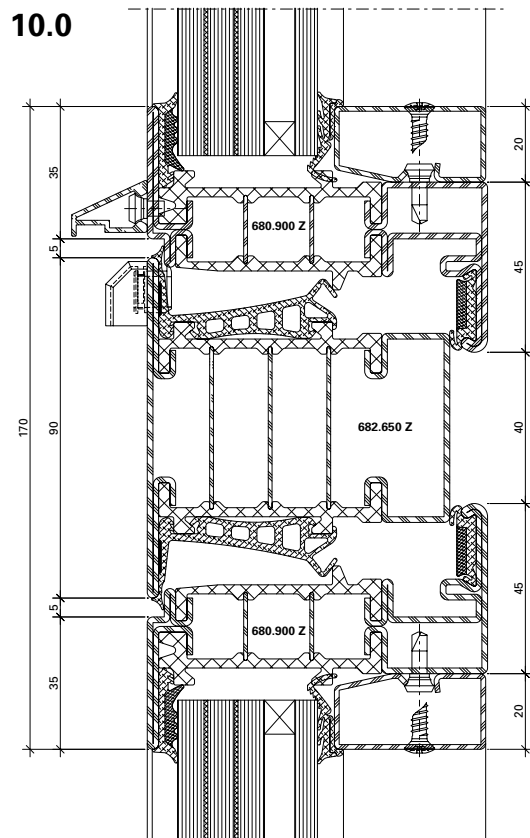

12-0202-C-018

DWG

DXF

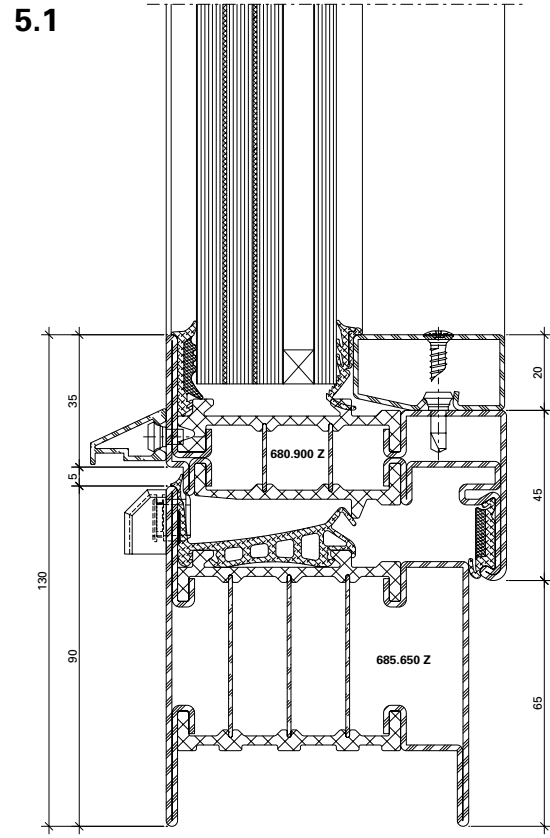

12-0202-C-008

DWG

DXF

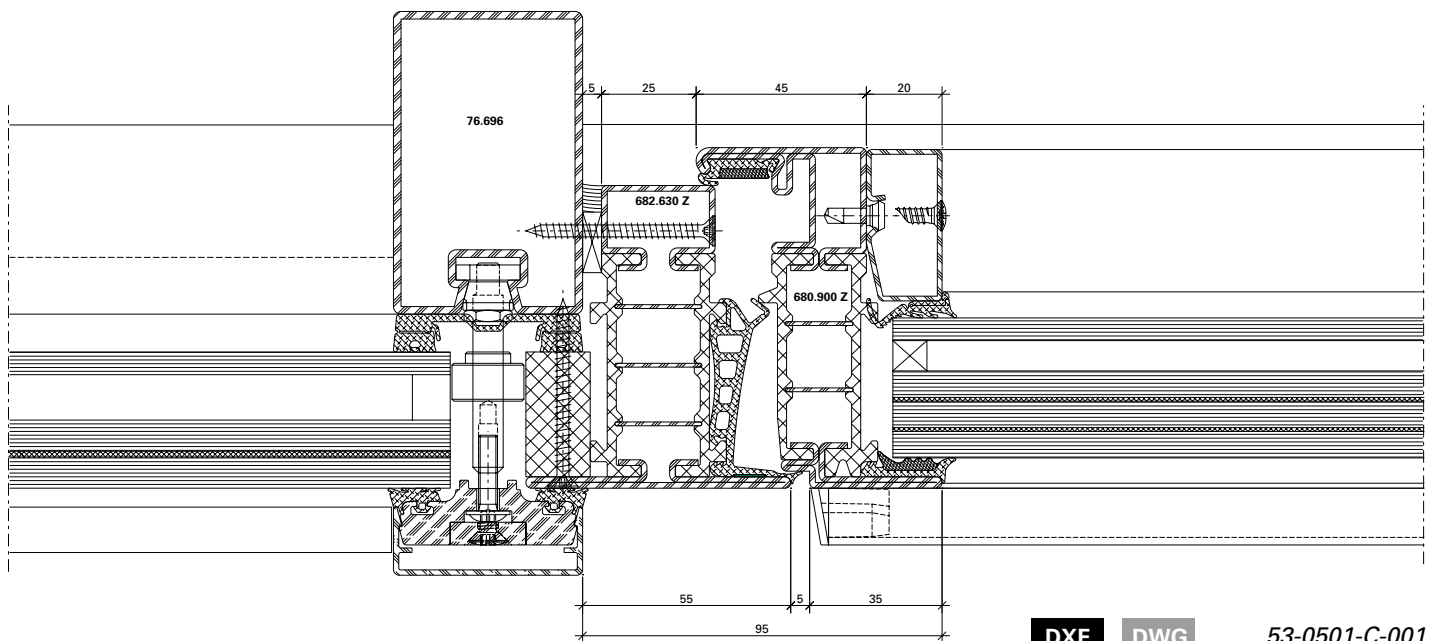
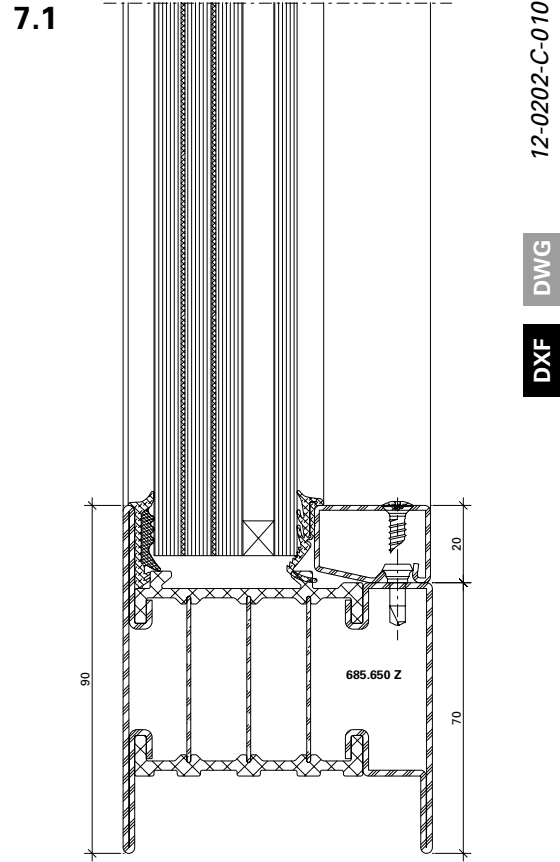
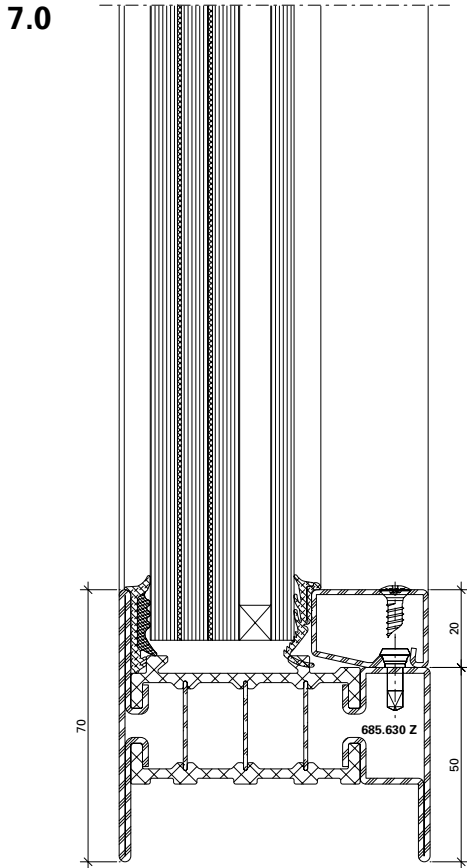

6.2

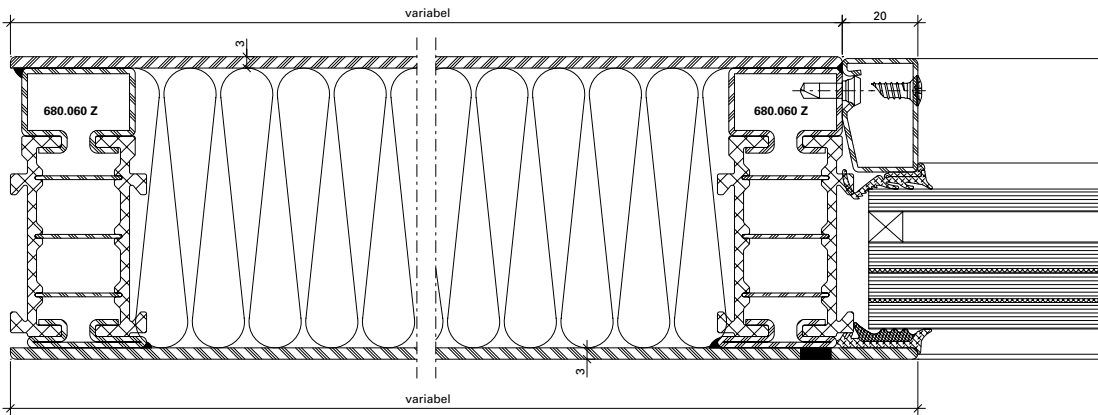

DXF DWG

12-0202-C-021

8.2

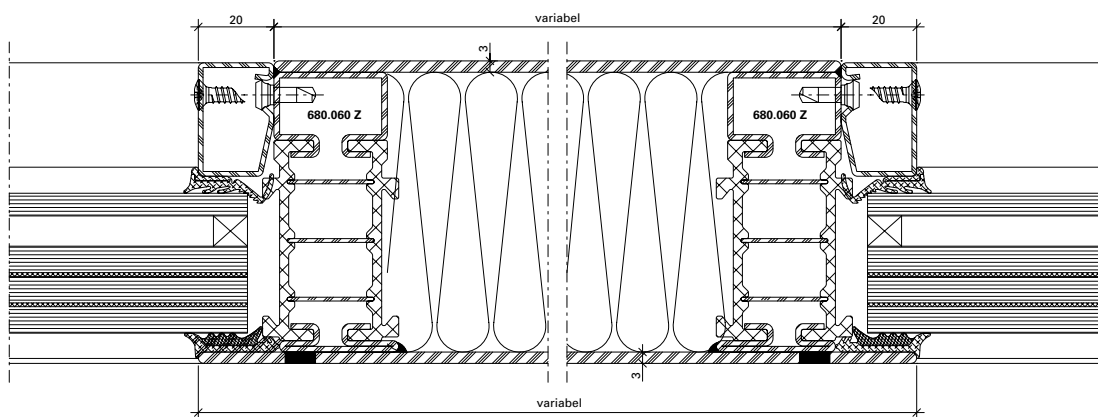

DXF DWG

12-0202-C-022

1.2

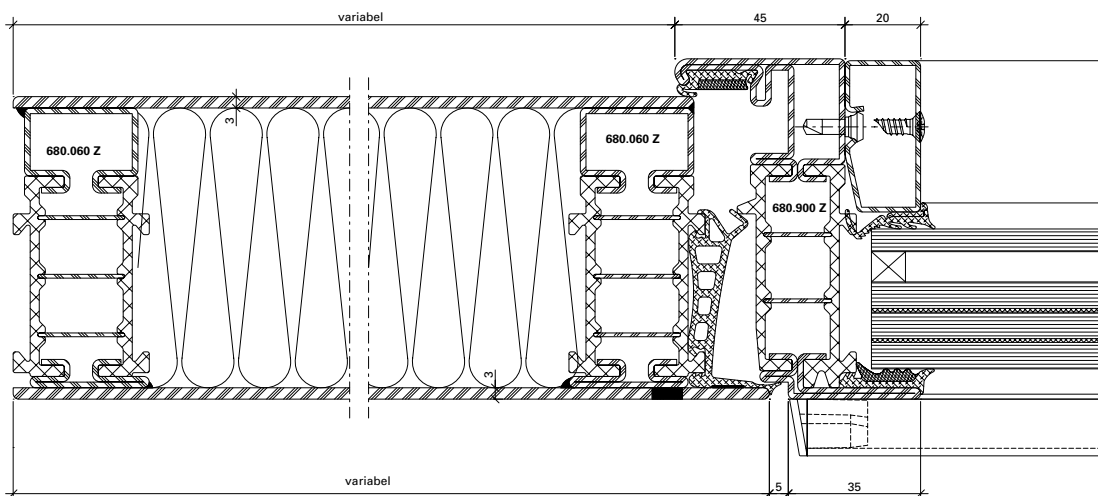

DXF DWG

12-0202-C-023

C - C

B - B

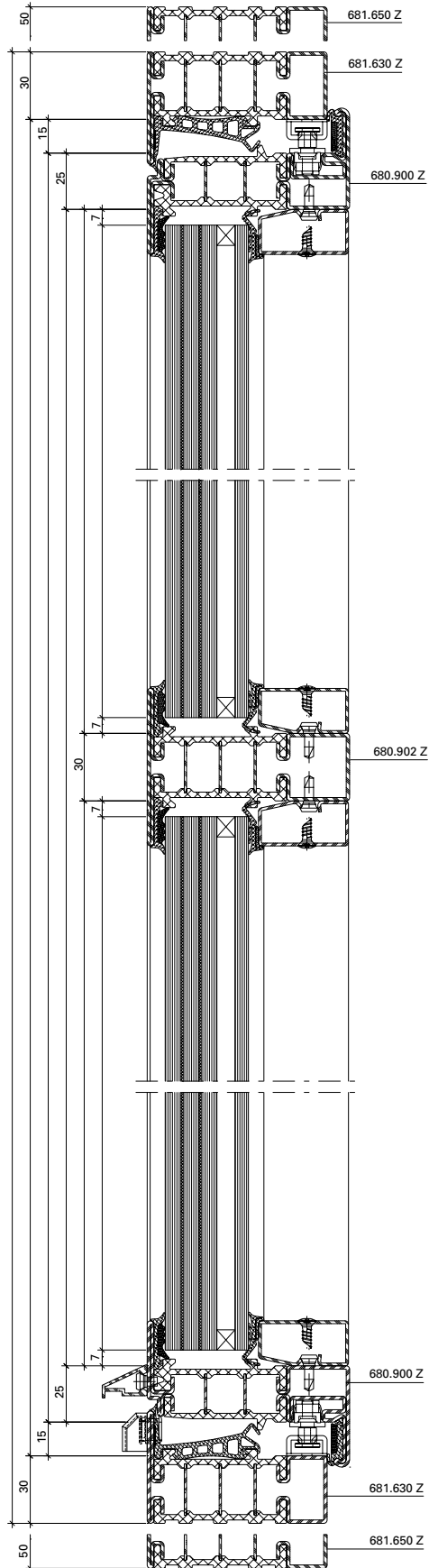
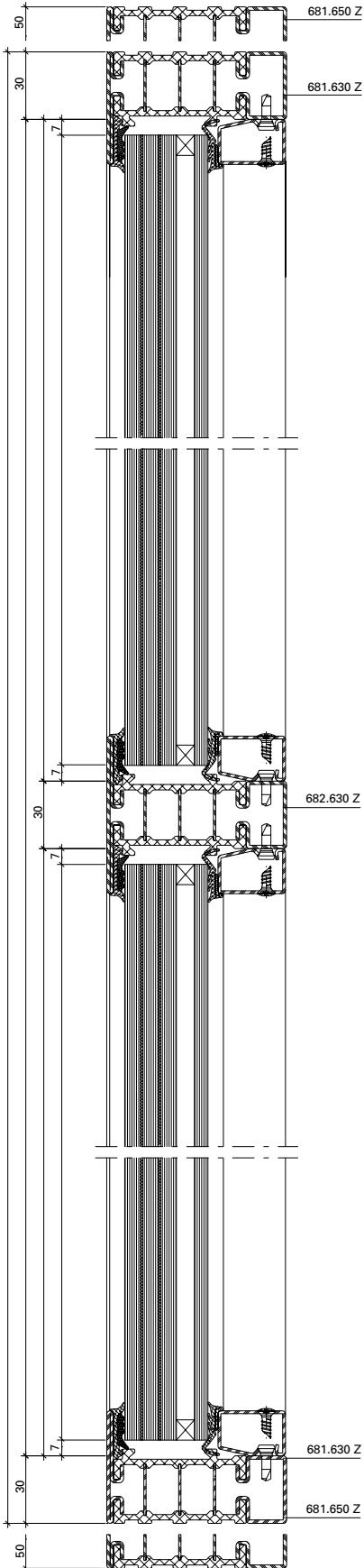

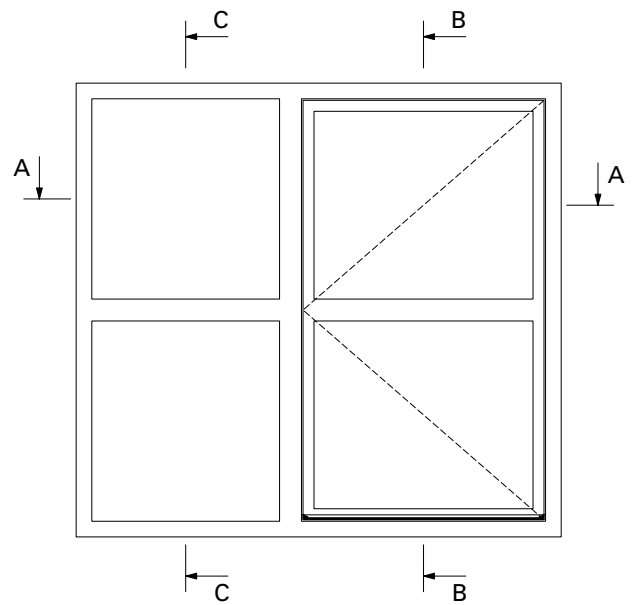
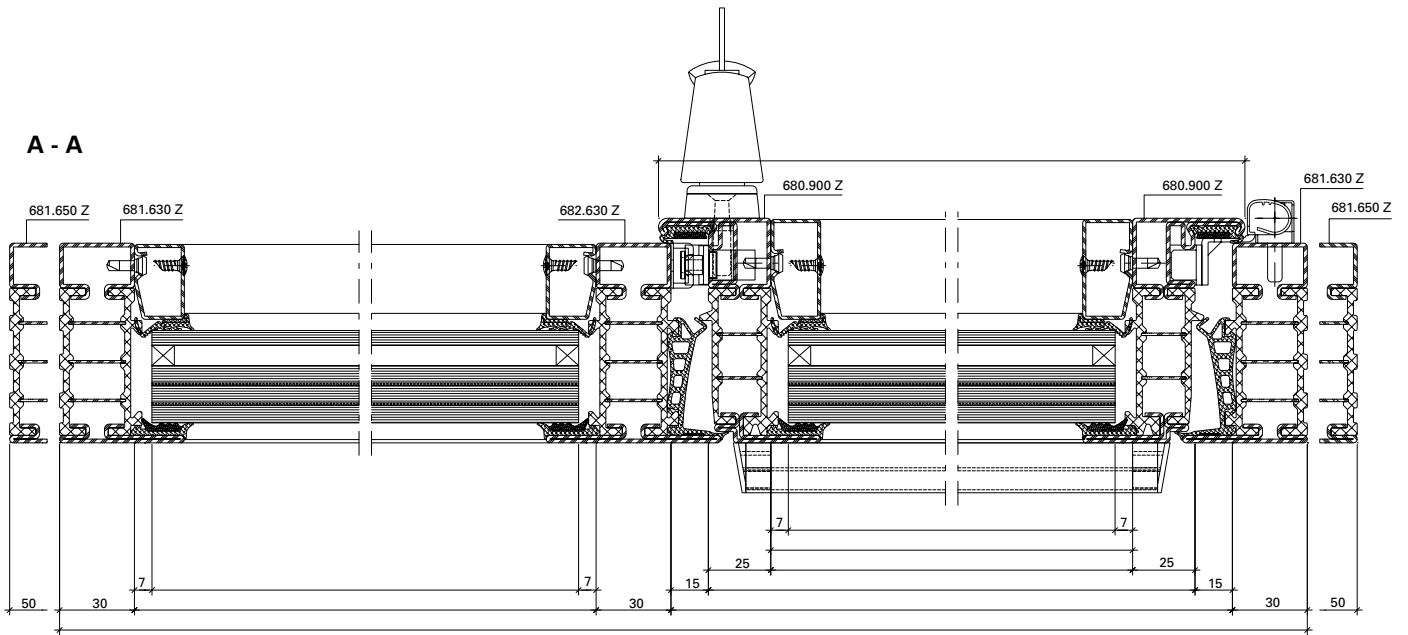

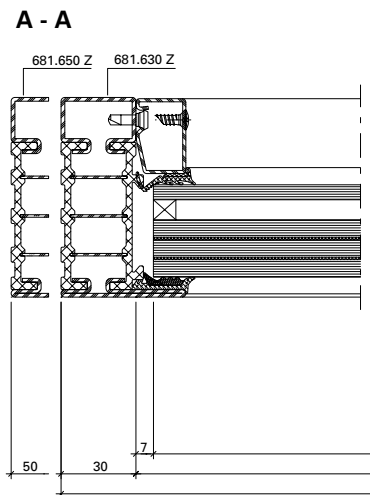
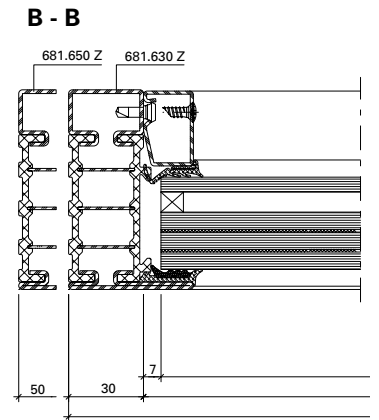
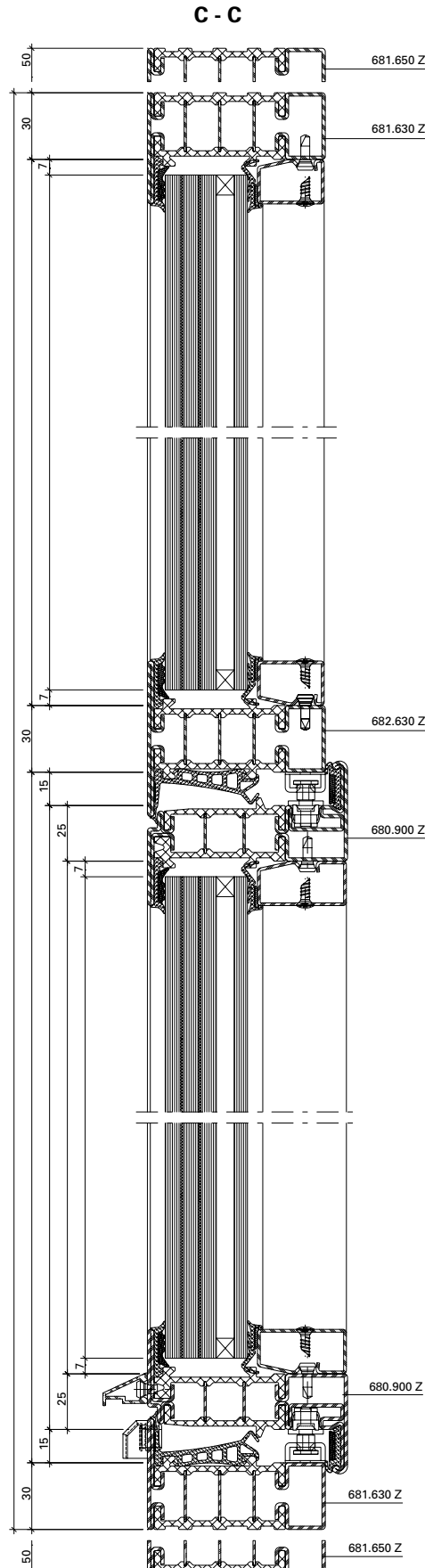
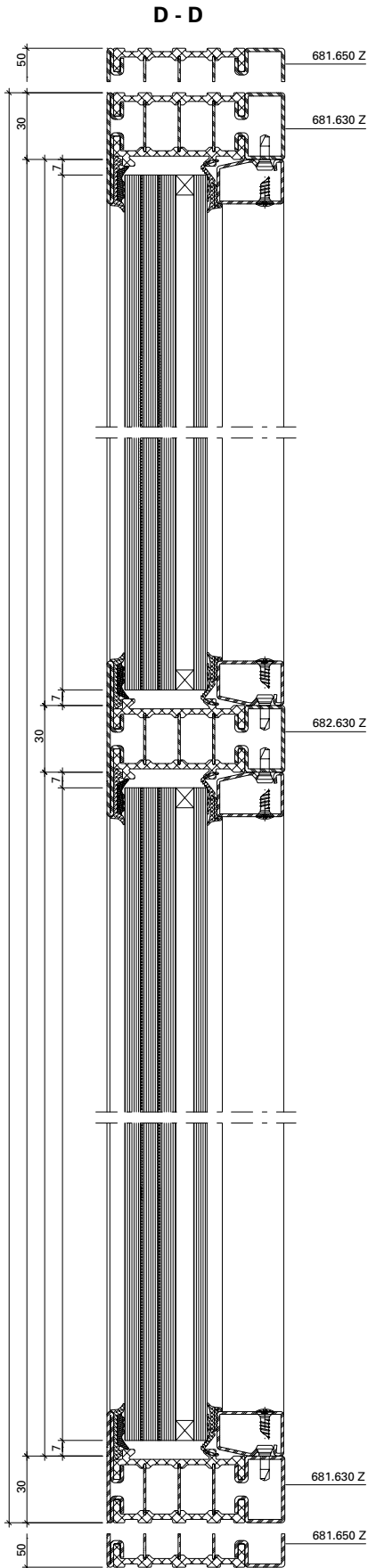

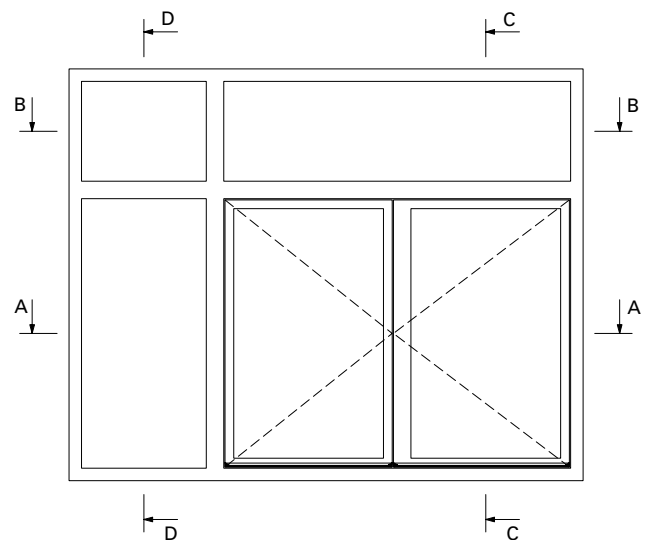
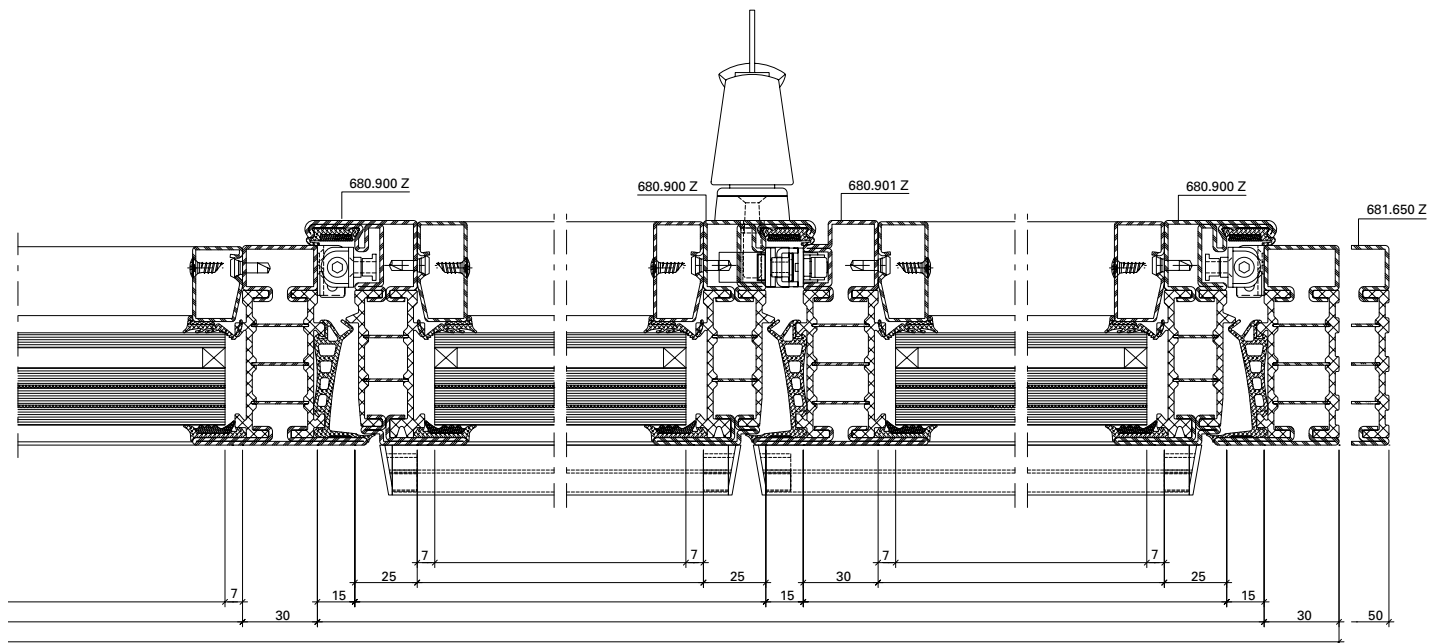
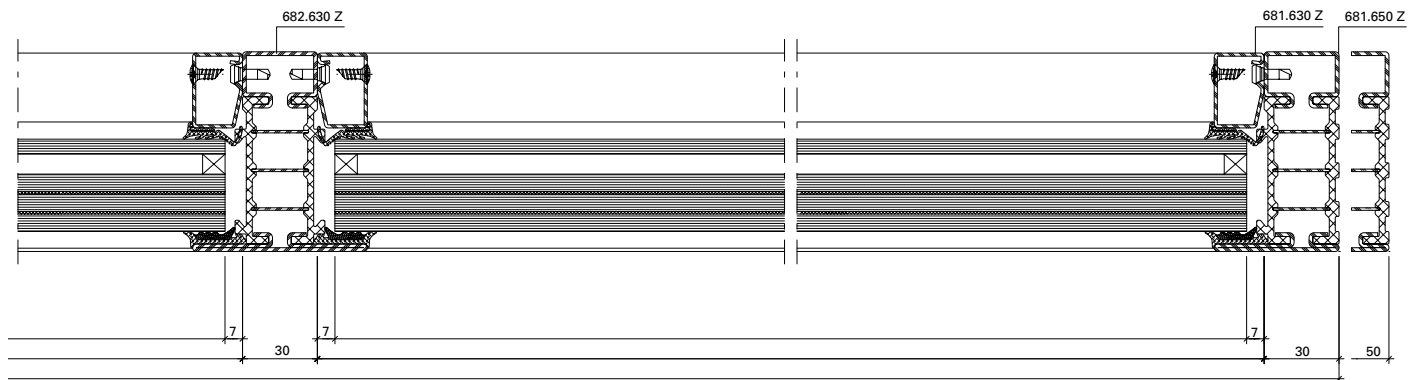

Glasleisten-Varianten im Masstab 1:2

Variantes de parclores à l'échelle 1:2

Glazing bead options on scale 1:2

Janisol HI RC Fenster

Janisol HI RC fenêtres

Janisol HI RC windows

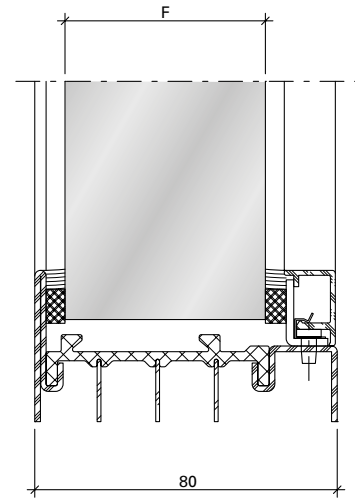
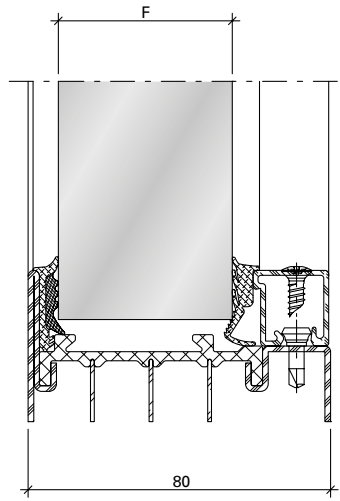
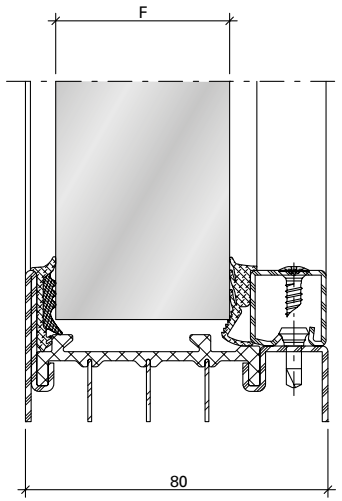

bis / jusqu'à / up to RC2

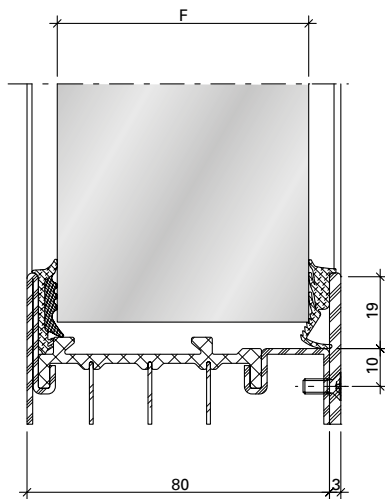
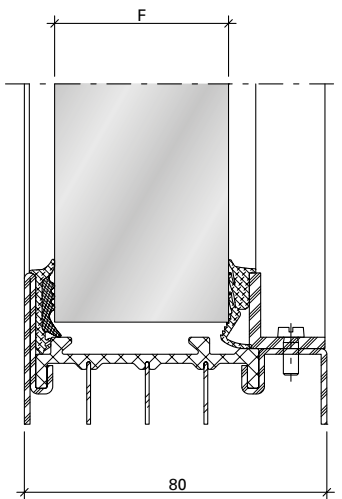
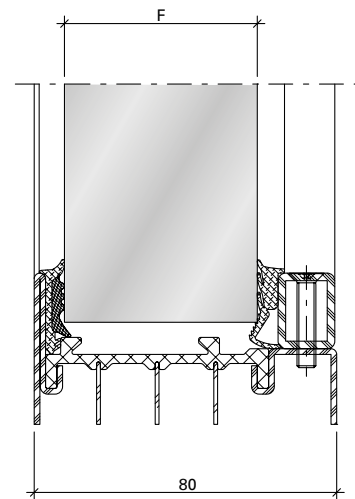
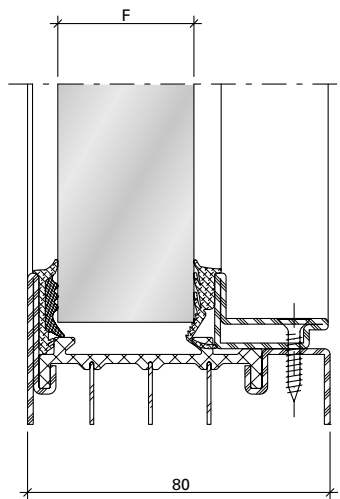
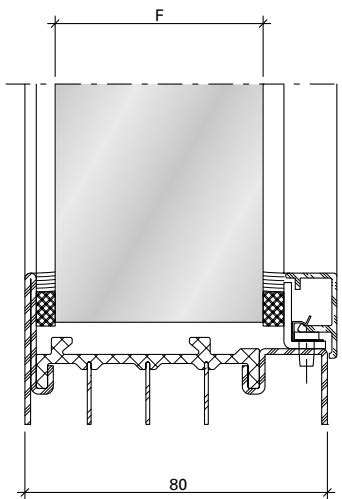

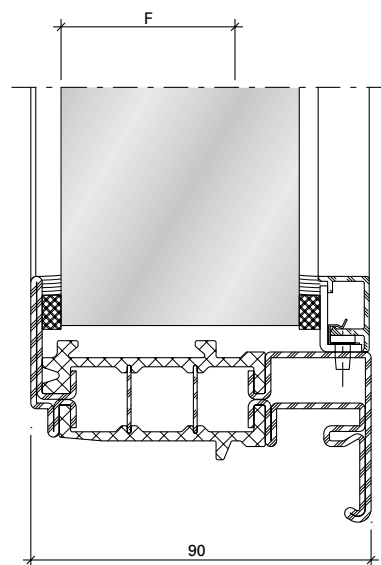
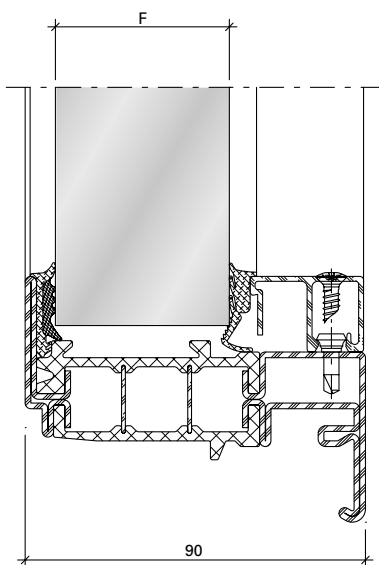
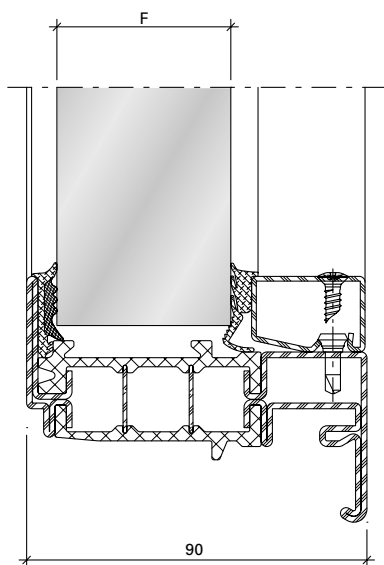

bis / jusqu'à / up to RC2

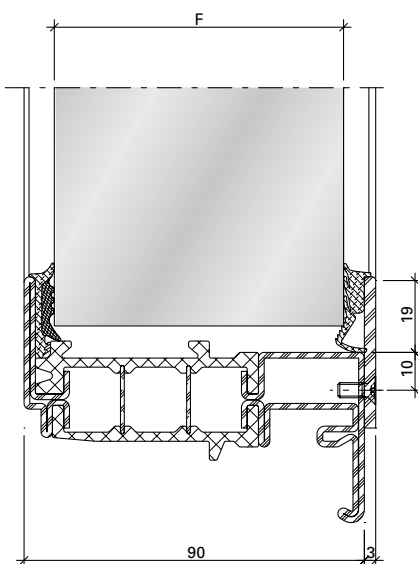
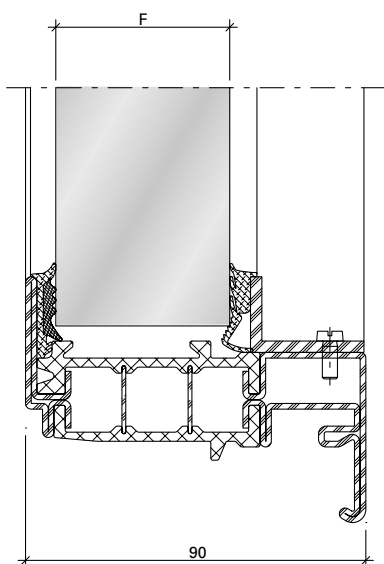
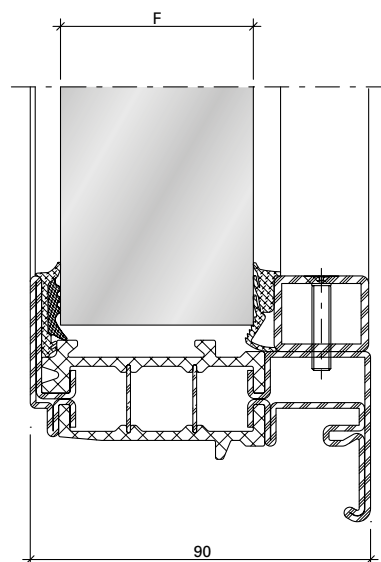
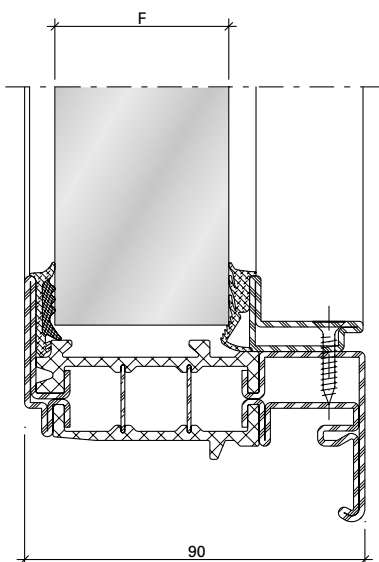
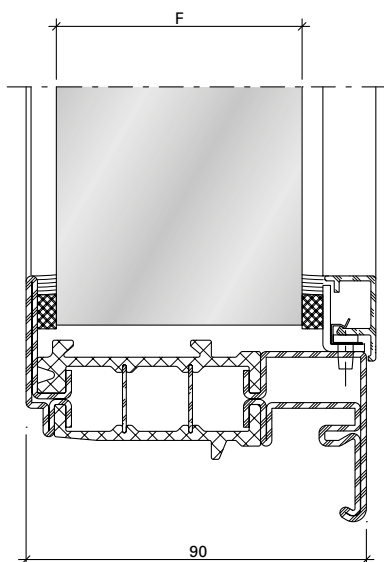

Platzbedarf
Fensterbeschlag

Espace nécessaire
Ferrure de fenêtre

Space required
Window fitting

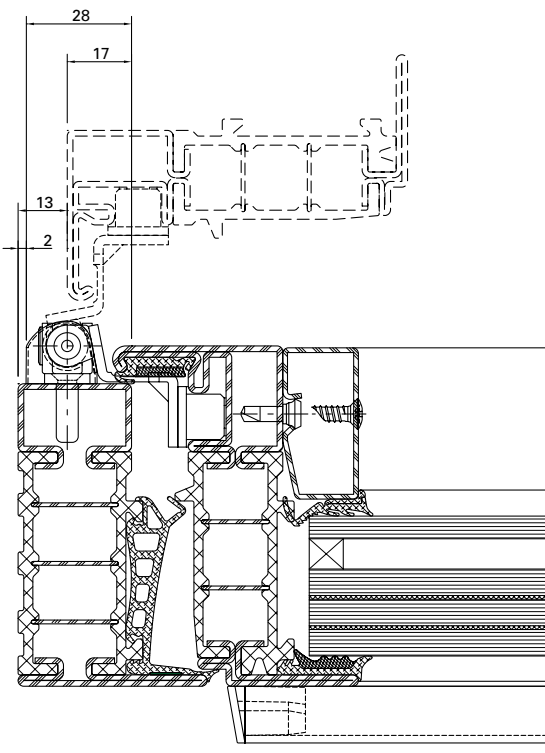
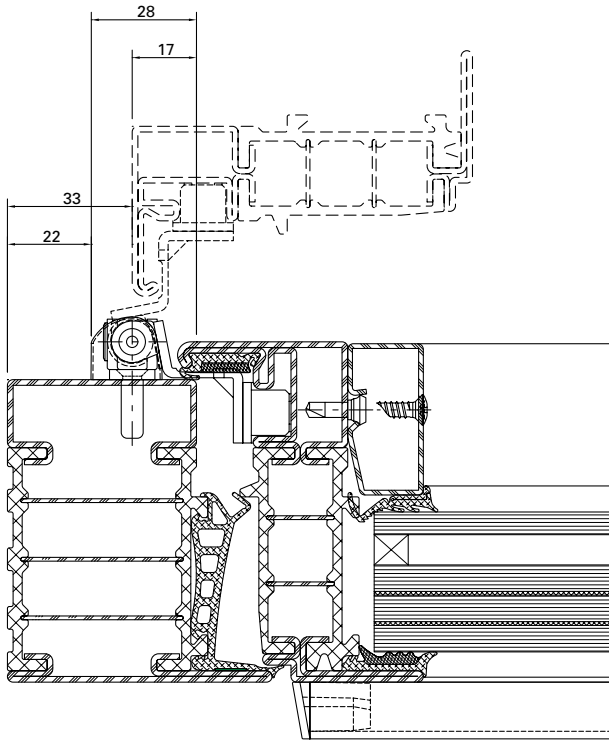

Platzbedarf
Fensterbeschlag

Espace nécessaire
Ferrure de fenêtre

Space required
Window fitting

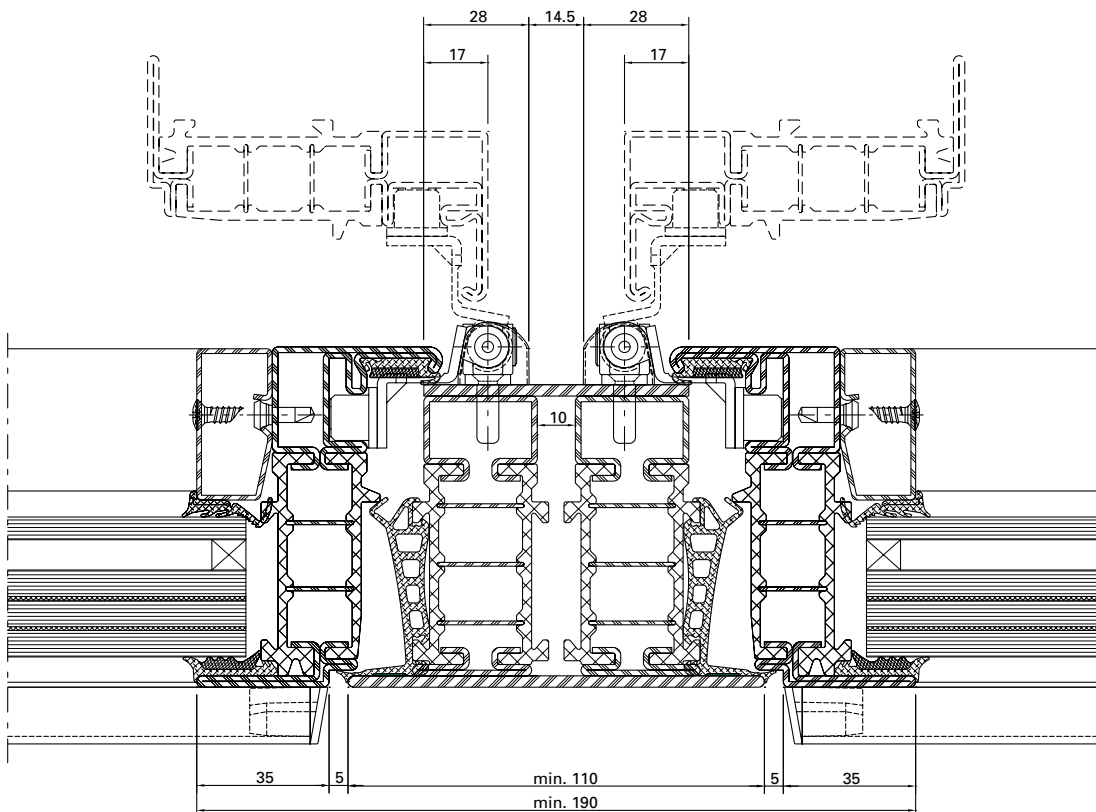
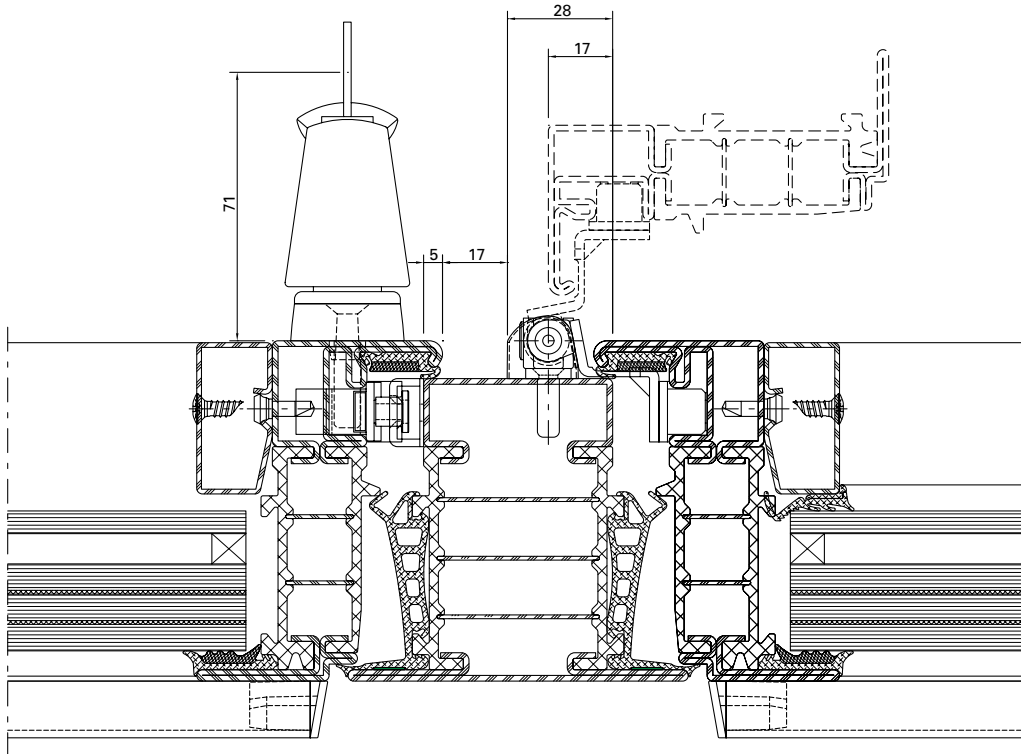

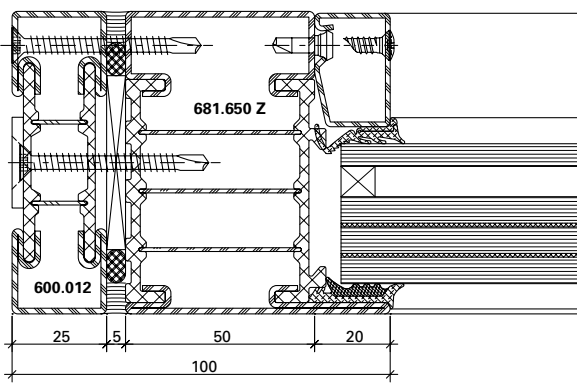

DXF

DWG

12-0202-K-001

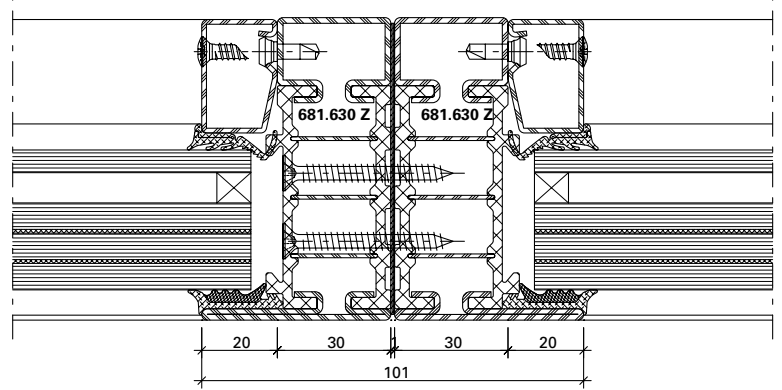

DXF

DWG

12-0202-K-002

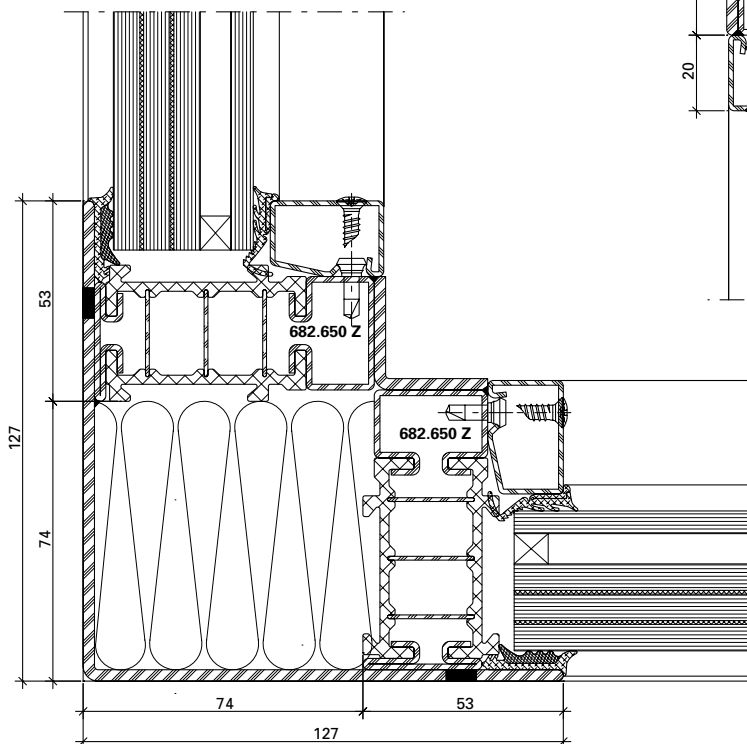

DXF

DWG

12-0202-K-005

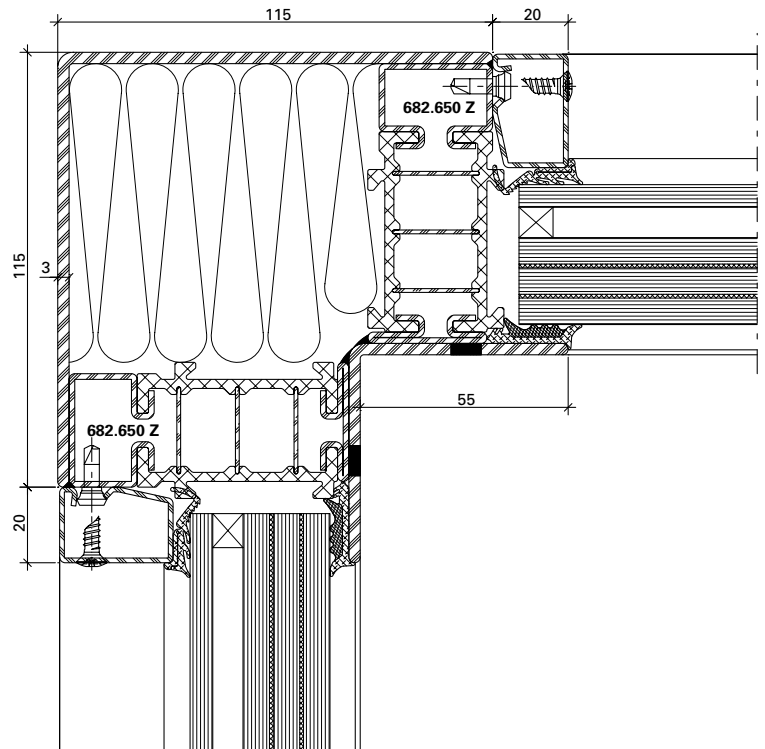

DXF

DWG

12-0202-K-006

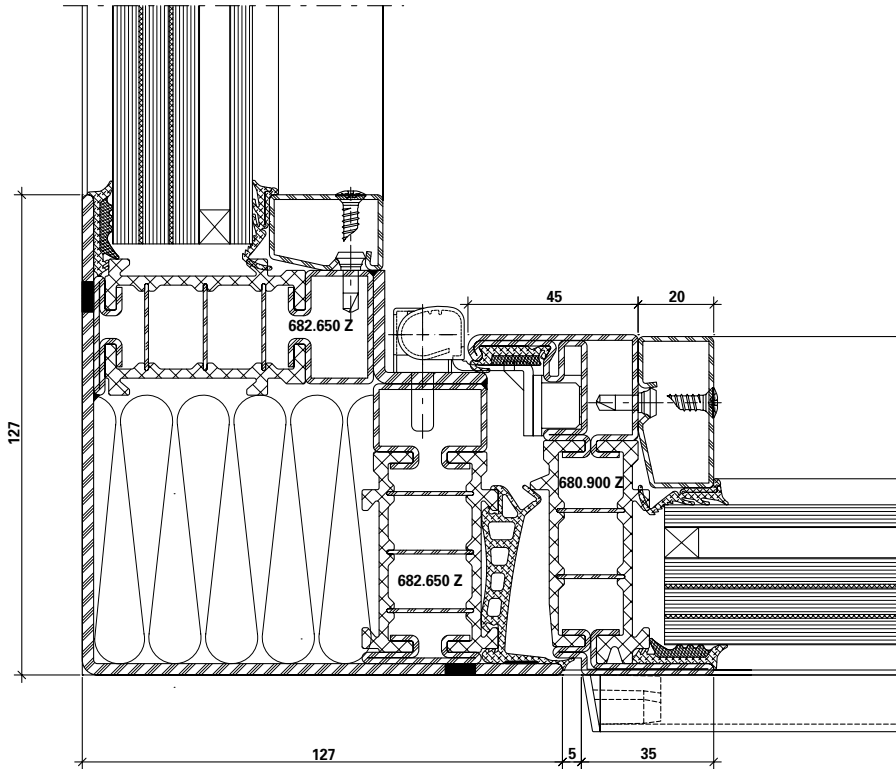

DXF

DWG

12-0202-K-009

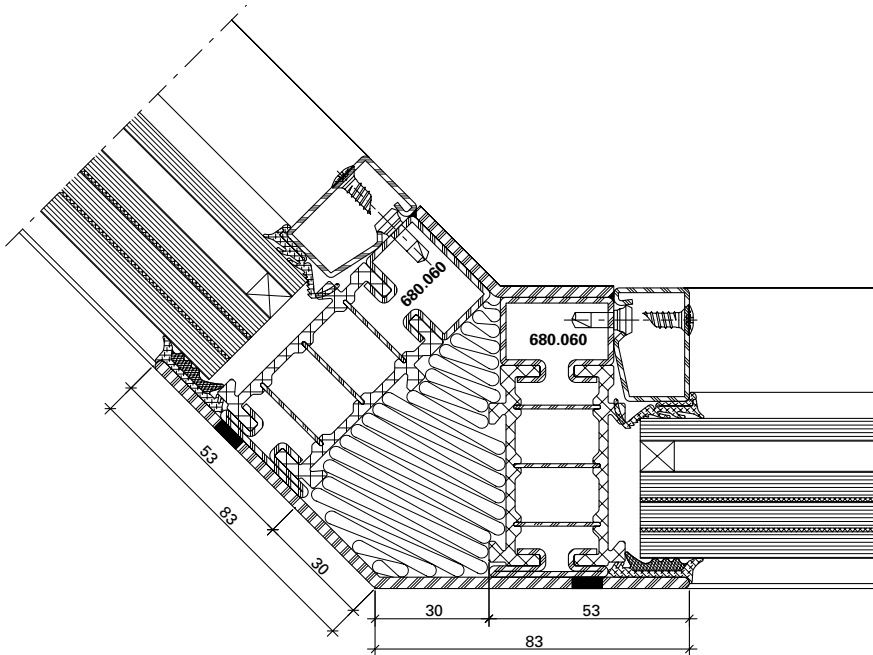

DXF

DWG

12-0202-K-010

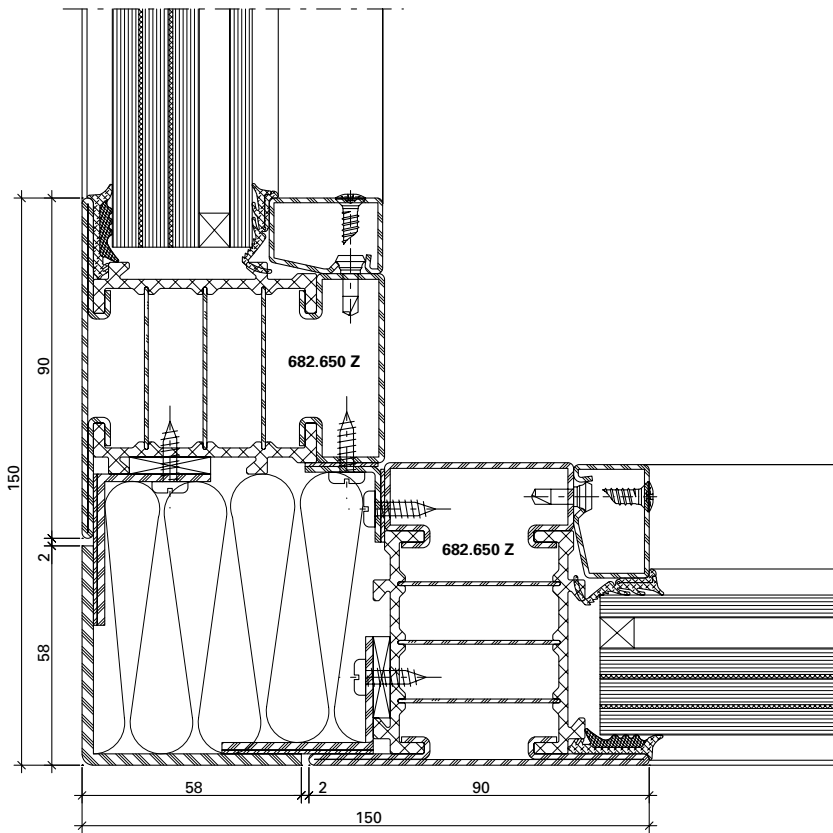

DXF

DWG

12-0202-K-003

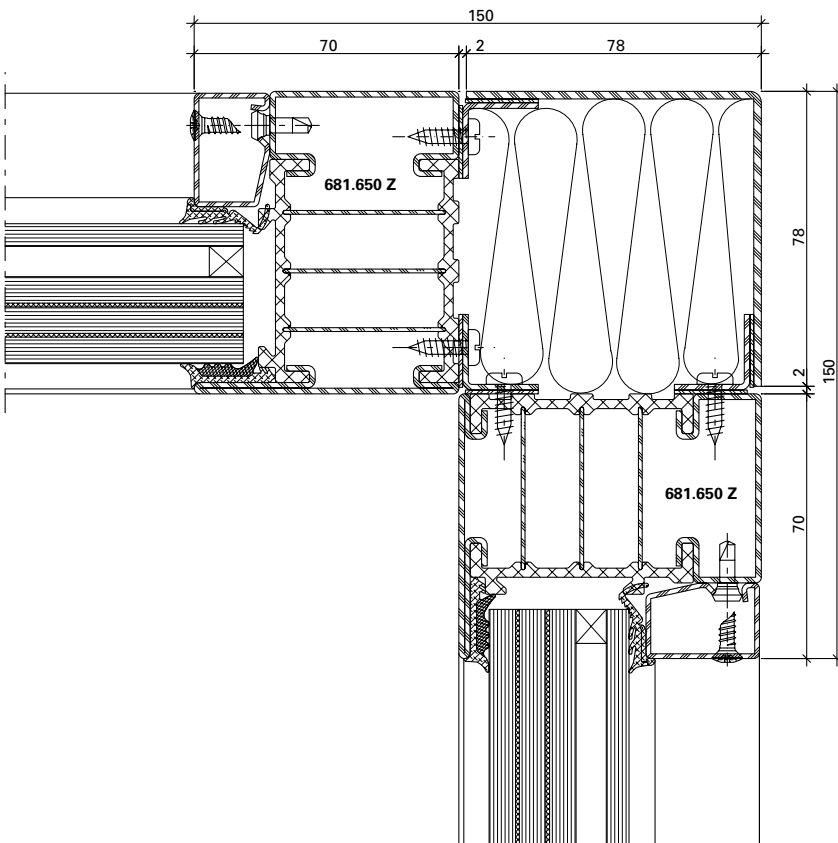

DXF

DWG

12-0202-K-004

Wandbefestigung

Mauerwerk

Um die einbruchhemmende Wirkung der Abschlüsse sicherzustellen, müssen die umgebenden Wände folgende Mindestanforderungen erfüllen:

Fixation murale

Maçonnerie

Pour garantir la protection anti-effraction des cloisons, les murs environnants doivent respecter les critères minimaux suivants:

Wall mounts

Masonry

In order to guarantee the burglar resistance of the screens, the surrounding walls need to meet the following minimum requirements:

Widerstandsklasse des einbruchhemmenden Bauteils*	Umgebende Wände / Cloisons environnants / Surrounding walls				
	aus Mauerwerk nach DIN 1053 Teil 1 en maçonnerie selon DIN 1053 partie 1 Masonry in accordance with DIN 1053 part 1			aus Stahlbeton nach DIN 1045 en béton armé selon DIN 1045 Reinforced concrete in accordance with DIN 1045	
	Nennstärke Epaisseur nominale Nominal thickness mm	Druckfestigkeitsklasse Classe de résistance à la pression Compressive strength class	Mörtelgruppe Groupe de mortier Mortar class	Nennstärke Epaisseur nominale Nominal thickness mm	Festigkeitsklasse Classe de résistance Compressive strength class
RC1N RC2/RC2N	≥ 115	≥ 12	II	≥ 100	B15
RC3	≥ 115	≥ 12	II	≥ 120	B15

* nach DIN EN 1627 / selon DIN EN 1627 / according to DIN EN 1627

Zuordnung der Widerstandsklassen von einbruchhemmenden Bauteilen zu Porenbetonwänden

Affectation des classes de résistance des composants anti-effraction en contact avec les parois en béton cellulaire

Assignment of the resistance classes of burglar-resistant components for autoclaved aerated concrete walls

Widerstandsklasse Classe de résistance Resistance class	Nennstärke Épaisseur nominale Nominal thickness mm	Druckfestigkeit der Steine Résistance à la compression des pierres Compressive strength of the stones	Ausführung Exécution Design
RC1N RC2 / RC2N	≥ 170	≥ 4	verklebt collé bonded
RC3	≥ 240	≥ 4	verklebt collé bonded

Widerstandsklassen von einbruchhemmenden Bauteilen zu Holztafelwände siehe DIN EN 1627 Tabelle NA.4

Ein Holzpfosten mit mindestens einem Querschnitt 120 x 120 mm ist als Anschlussmöglichkeit beispielsweise im Bereich des Wintergartens in den Widerstandsklassen RC1N, RC2 und RC2N geeignet.

Andere Wandbauarten oder Montagearten, wie z.B. Einbau in zweischaligem Mauerwerk oder Montage in Verbindung mit Rolladenkästen sind zu berücksichtigen.

Pour les classes de résistance des composants anti-effraction en contact avec les parois en panneau en bois, voir DIN EN 1627 tableau NA.4

Un montant en bois présentant une section minimale de 120 x 120 mm convient parfaitement au raccordement, par exemple pour un jardin d'hiver dans les classes de résistance RC1N, RC2 et RC2N.

D'autres types de cloisons ou de montage tel que celui dans une maçonnerie à double paroi ou le montage en présence de caissons de volet doivent être pris en compte.

For resistance classes of burglar-resistant components for timber panel walls, see DIN EN 1627, table NA.4

A timber mullion with a cross section of at least 120 x 120 mm is suitable as an attachment option, for example for conservatories in resistance classes RC1N, RC2 and RC2N.

Other wall construction and installation types, e.g. installation in double-skin masonry or in connection with roller shutter boxes, must be taken into consideration.

Beispiel für zulässige Wandanschlüsse

Folgende Befestigungsmittel können zur Montage der einbruchhemmenden Elemente eingesetzt werden:

- Rahmendübel min. \varnothing 10 mm
- Anker, Laschen (Segmentanker min. \varnothing 8 mm)
- Ankerschienen oder Montageschienen
- Schrauben mit metrischem Gewinde min. \varnothing 8 mm
- Hilti HUS-Universalschraube
- Max. Befestigungsabstand: 150 mm aus der Ecke, 750 mm dazwischen

Exemples des muraux autorisés

Les modes de fixation suivants sont utilisables pour le montage des éléments anti-effraction

- Chevilles synthétique min. \varnothing 10 mm
- Chevilles d'ancrage métalliques min. \varnothing 8 mm
- Rails d'ancrage ou rails de montage
- Vis à filetage métrique min. \varnothing 8 mm
- Vis universelle Hilti HUS
- Distance de fixation: 150 mm dans l'angle, 750 mm entre les deux

Example for permissible wall abutments

The following fasteners can be used to fit the burglar-resistant elements

- Frame plugs min. \varnothing 10 mm
- Anchors, straps (segment anchors min. \varnothing 8 mm)
- Anchor rails or fixing rails
- Screws with a metric thread min. \varnothing 8 mm
- Hilti HUS universal screw
- Max. distance between fixings: 150 mm from the corner, 750 mm in between

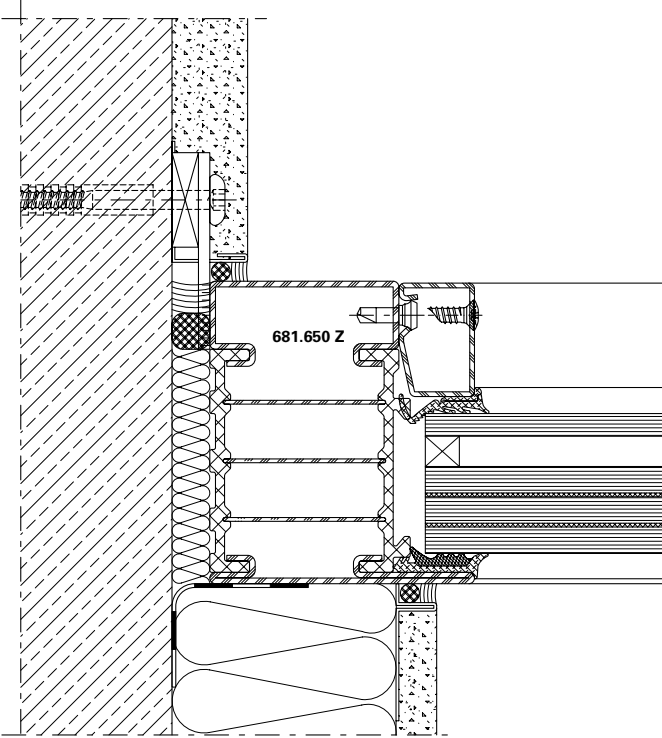

DXF **DWG** 12-0202-A-002

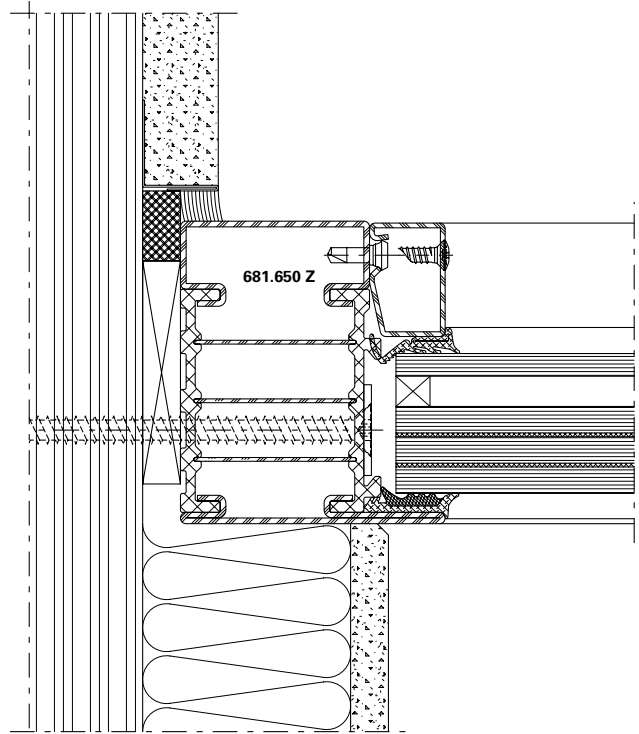

DXF **DWG** 12-0202-A-016

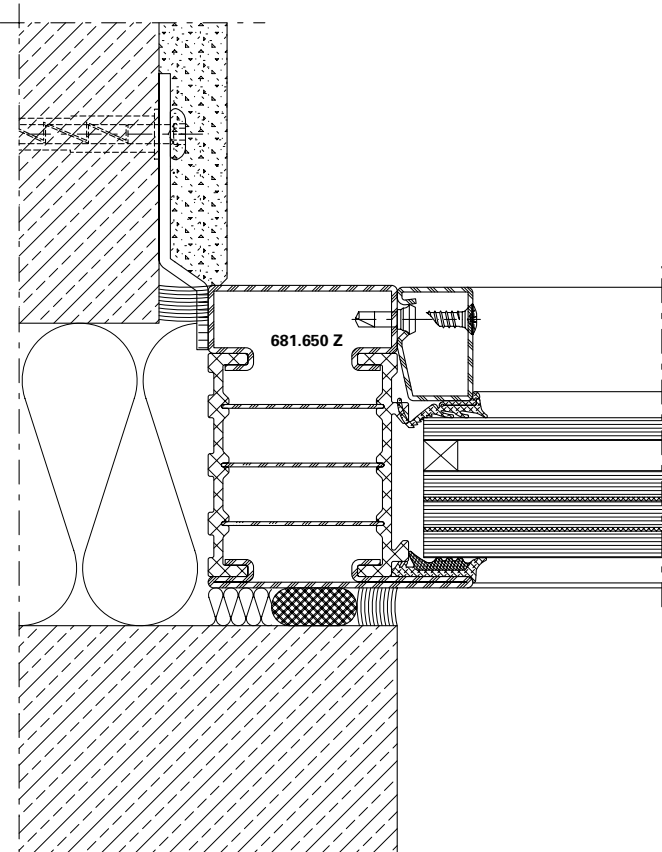

DXF **DWG** 12-0202-A-004

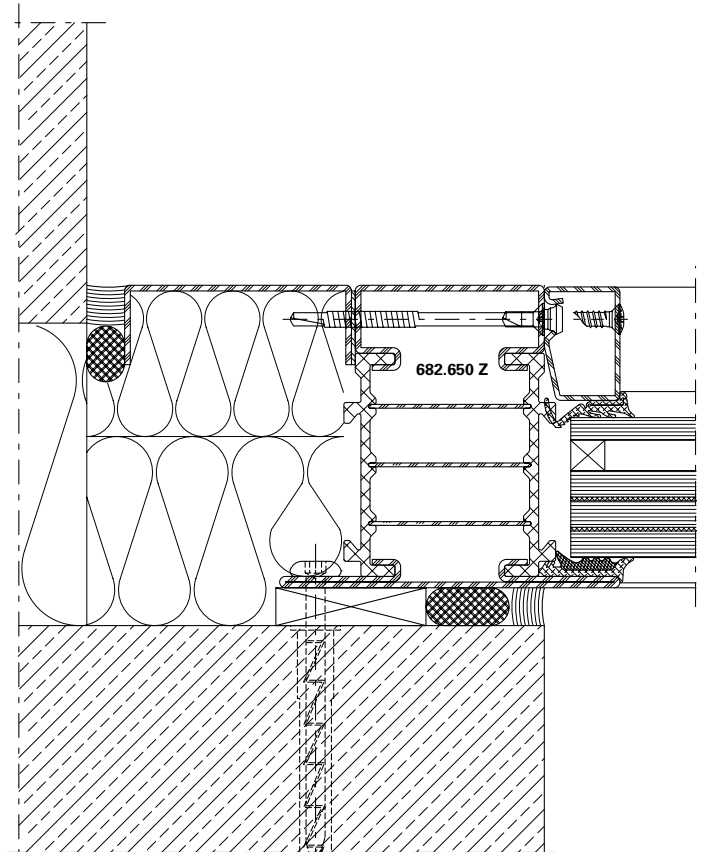

DXF **DWG** 12-0202-A-005

Anschlüsse am Bau im Masstab 1:2
Raccords au mur à l'échelle 1:2
Attachment to structure on scale 1:2

Janisol HI RC Fenster
Janisol HI RC fenêtres
Janisol HI RC windows

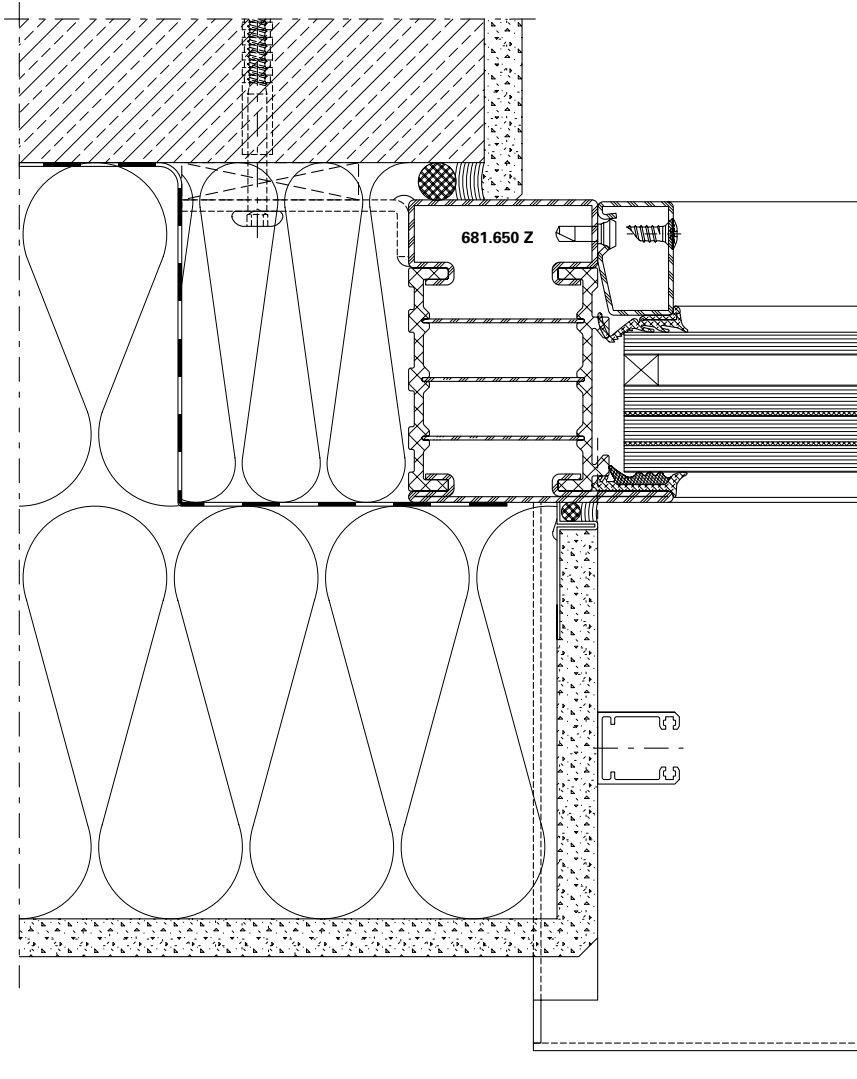

DXF

DWG

12-0202-A-001

Anschlüsse am Bau im Masstab 1:2
Raccords au mur à l'échelle 1:2
Attachment to structure on scale 1:2

Janisol HI RC Fenster
Janisol HI RC fenêtres
Janisol HI RC windows

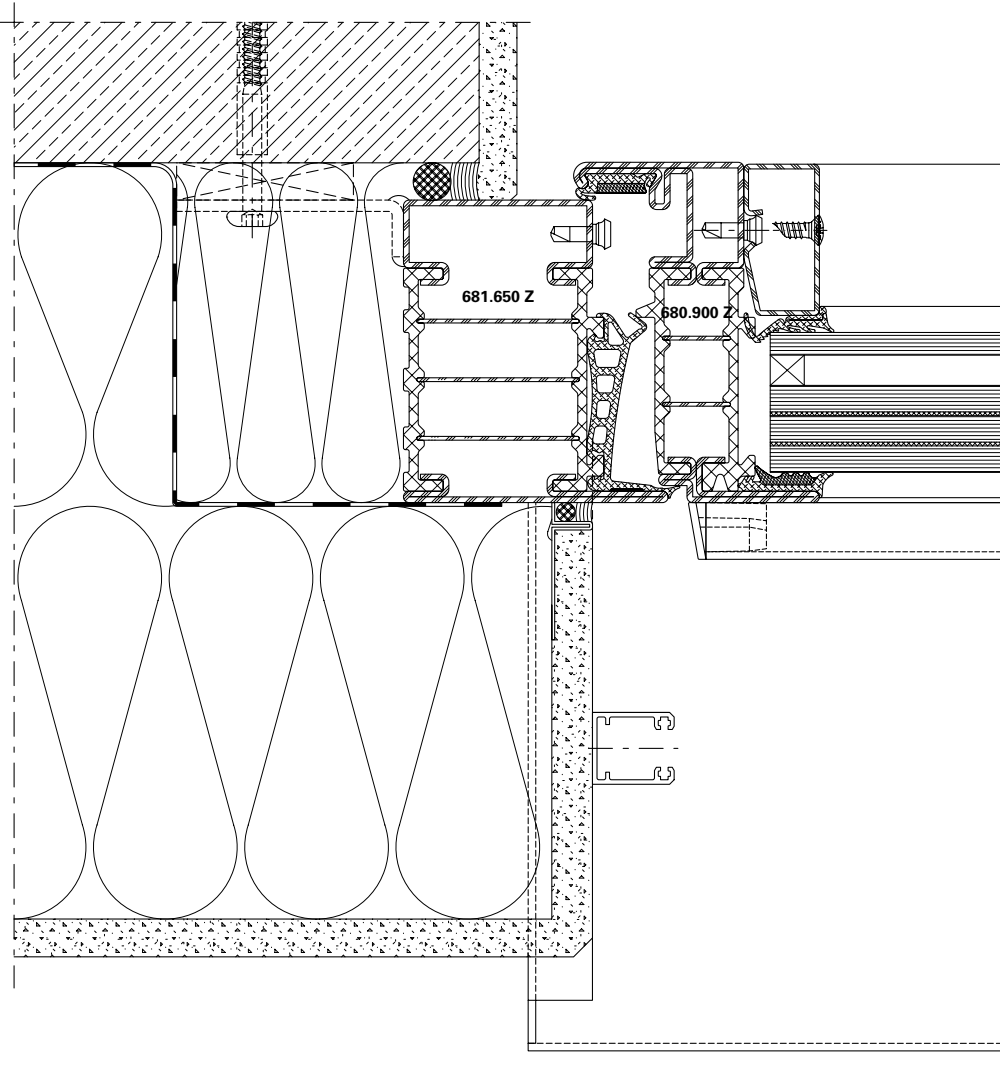

DXF

DWG

12-0202-A-003

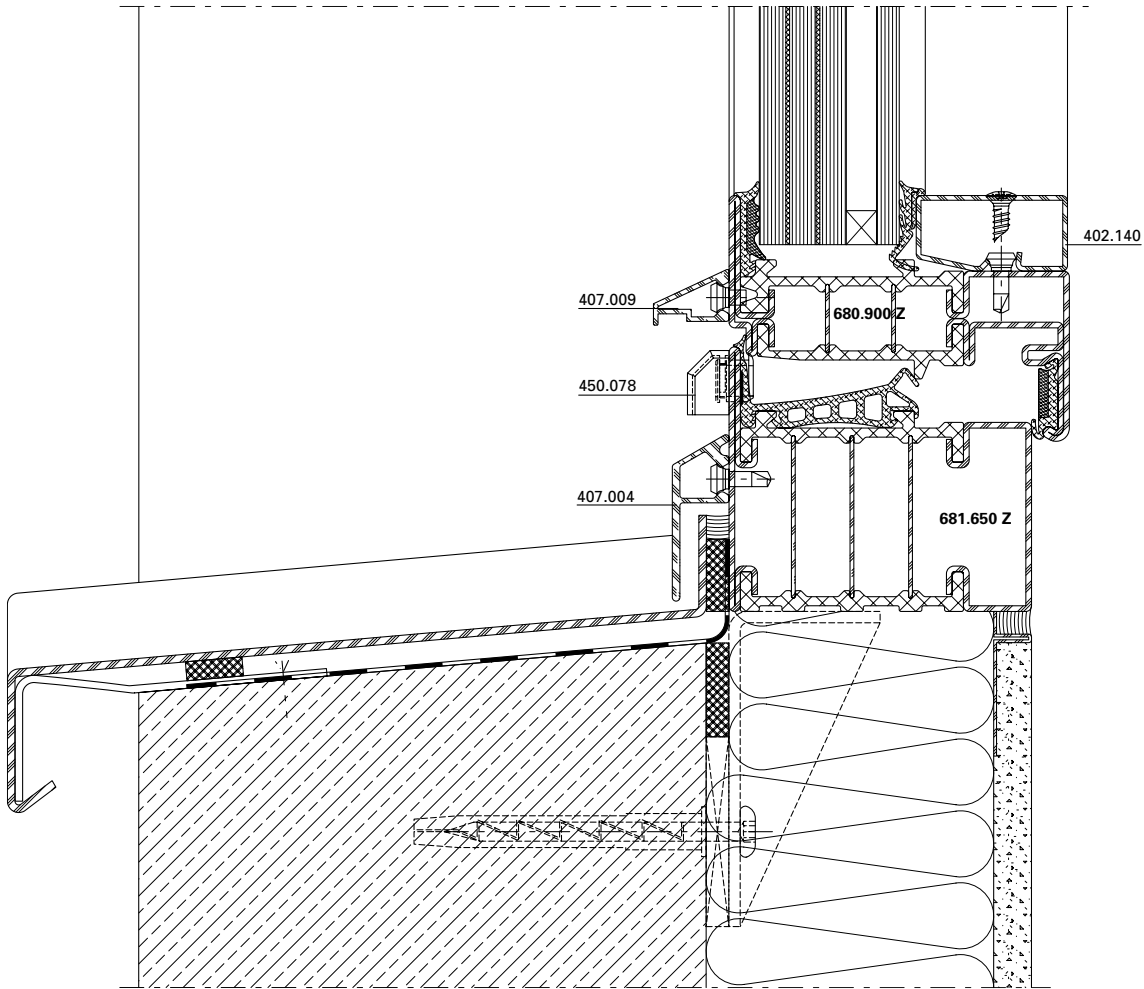

DXF

DWG

12-0202-A-014

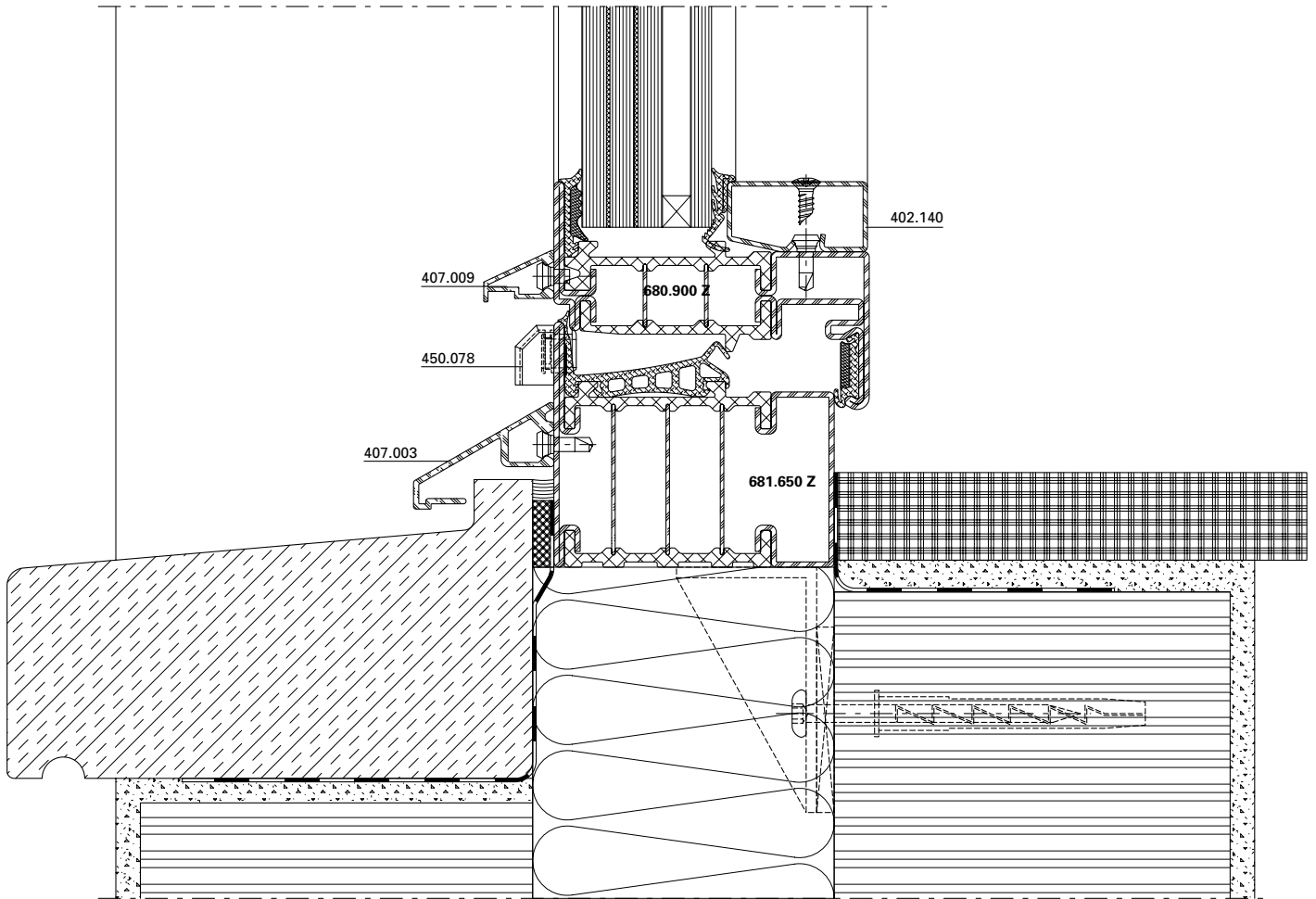

DXF

DWG

12-0202-A-012

Anschlüsse am Bau im Massstab 1:2

Raccords au mur à l'échelle 1:2

Attachment to structure on scale 1:2

Janisol HI RC Fenster

Janisol HI RC fenêtres

Janisol HI RC windows

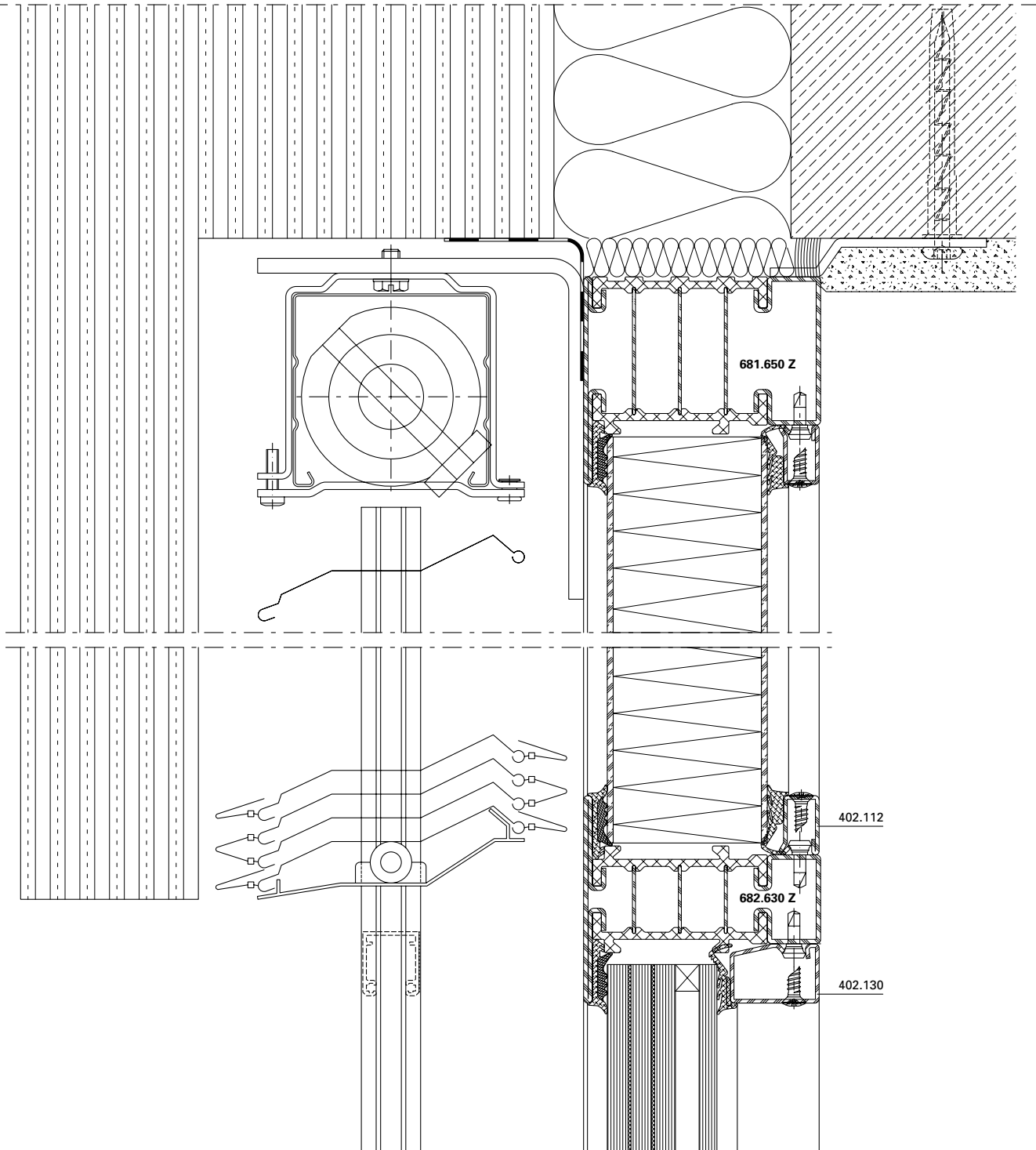

DXF

DWG

12-0202-A-010

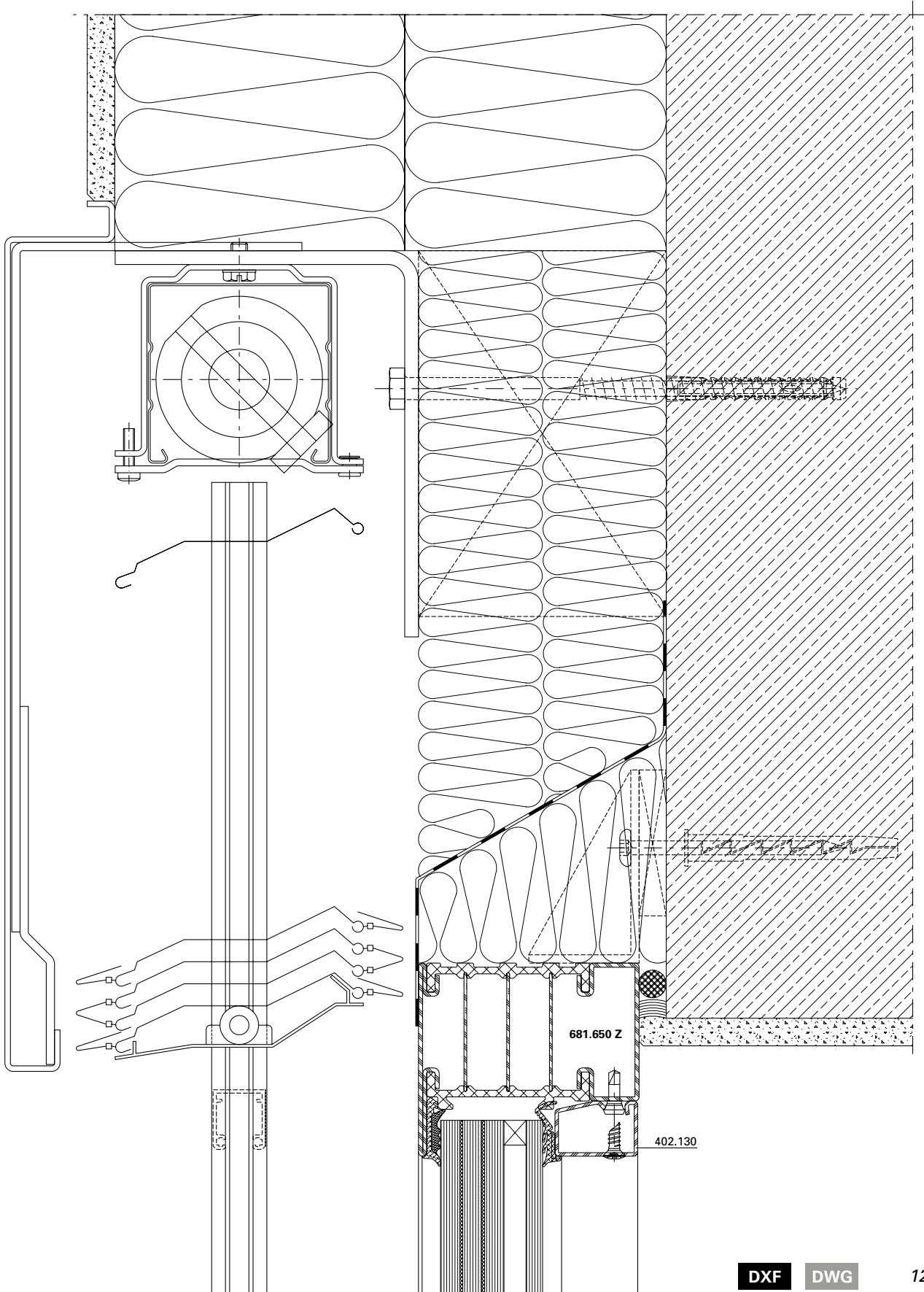

DXF

DWG

12-0202-A-011

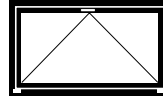
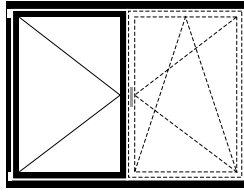
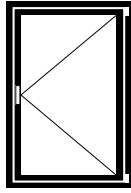
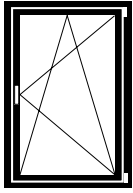

Fensterbeschlag

Ferrure de fenêtre

Window fitting



**Beschlageinbau-Zeichnungen
für den RC-Fensterbeschlag
siehe «Verarbeitung und Montage
Janisol HI RC Fenster»**

**Dessins de montage des
ferrures RC pour fenêtre
voir «Usinage et montage
fenêtres Janisol HI RC»**

**Drawings for installation of
fittings of the RC window
fitting see «Processing and
assembly Janisol HI RC windows».**

Verarbeitung

Grundsätzlich kann das System Janisol HI wie die übrigen Janisol-Profilsysteme verarbeitet werden. Das heisst, dass für die Verarbeitung keine speziellen Maschinen beschafft oder sonstige besondere Massnahmen zu treffen sind. Durch die einfachen Profilformen sind die üblichen Verarbeitungsprozesse wie Schweiessen und Schleifen problemlos durchführbar.

Beim Bohren, Sägen und Bearbeiten der Profile wird Glasfaserstaub freigesetzt. Dieser kann Reizungen der Haut und Augen auslösen. Um dies zu vermeiden sollten bei diesen Arbeiten die Haut und die Augen im Bedarfsfall geschützt werden (geschlossene Arbeitskleidung, Schutzbrille, Handschuhe).

Usinage

Janisol HI peut fondamentalement être usiné comme les autres systèmes de profilés Janisol. Il n'est donc pas nécessaire de se procurer des machines spéciales ou de prendre d'autres mesures particulières pour l'usinage. Grâce aux formes de profilés simples, les processus d'usinage usuels tels que le soudage et le meulage s'exécutent sans problème.

La poussière de fibre de verre est libérée lors du perçage, du sciage et de l'usinage des profilés. Celle-ci peut provoquer des irritations de la peau et des yeux qui peuvent être évitées en protégeant ces parties du corps lors de ces travaux, si nécessaire. Pour les yeux, il faut utiliser des lunettes de protection, et pour la peau, une tenue de travail fermée et en particulier des gants de protection.

Assembly

Janisol HI doors can generally be fabricated in the same way as the other Janisol profile systems. This means that no special machines or measures for fabrication are required. Due to the simple profile types, the standard fabrication processes, such as welding and grinding, can be carried out easily.

Glass fibre dust is released when drilling, sawing or processing the profiles. This dust can irritate the skin and eyes. To avoid any irritation, protect skin and eyes as required when carrying out these tasks. Wear goggles to protect the eyes. Ensure skin is covered by protective work clothing and, in particular, wear gloves.

Massbezeichnungen

Dimensions cotées

Measurement descriptions

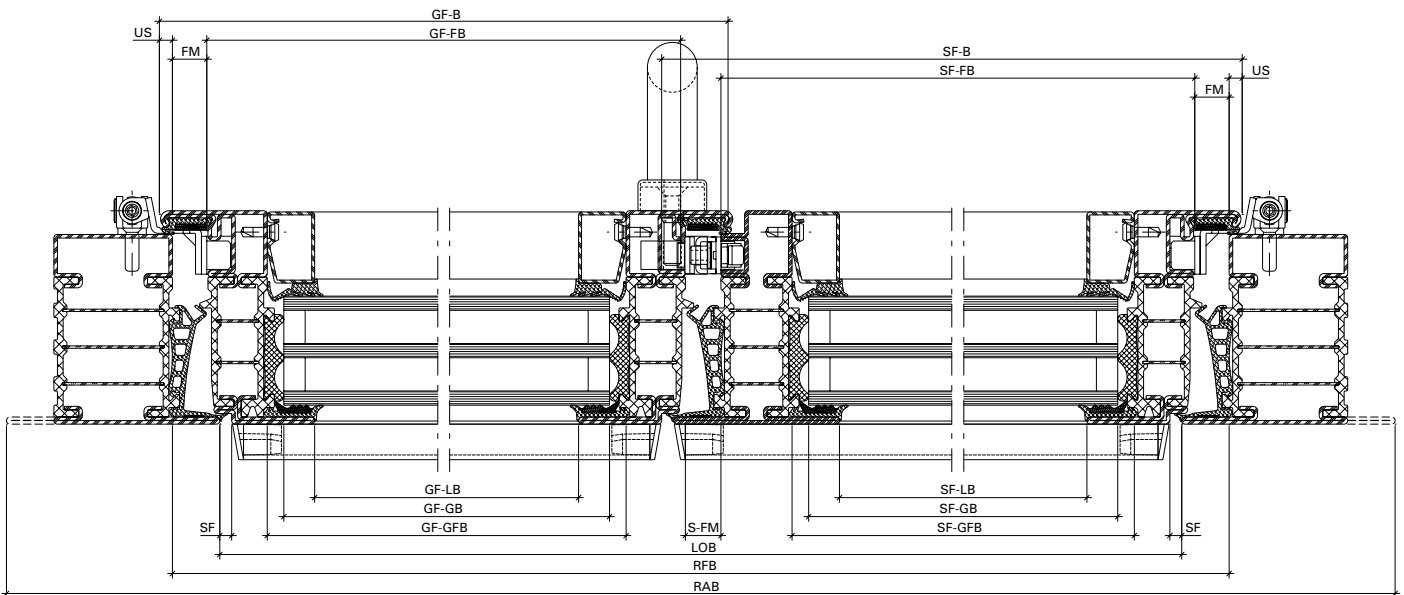
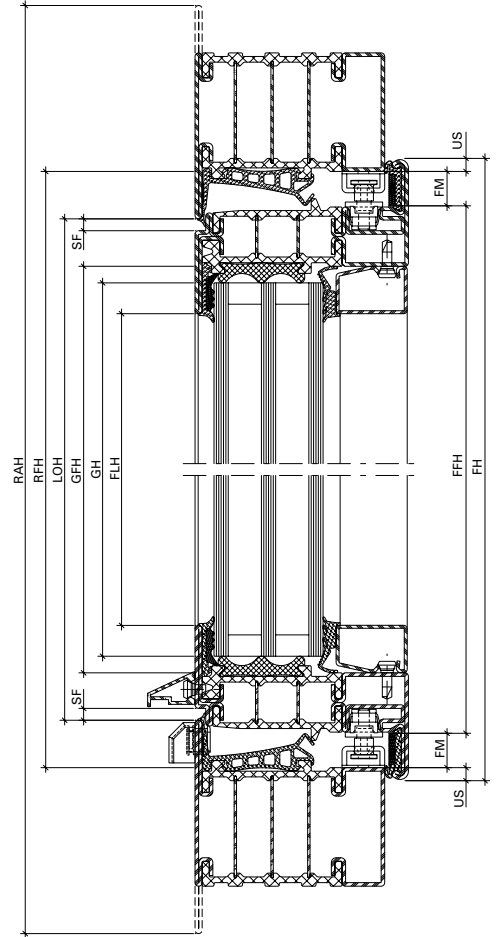
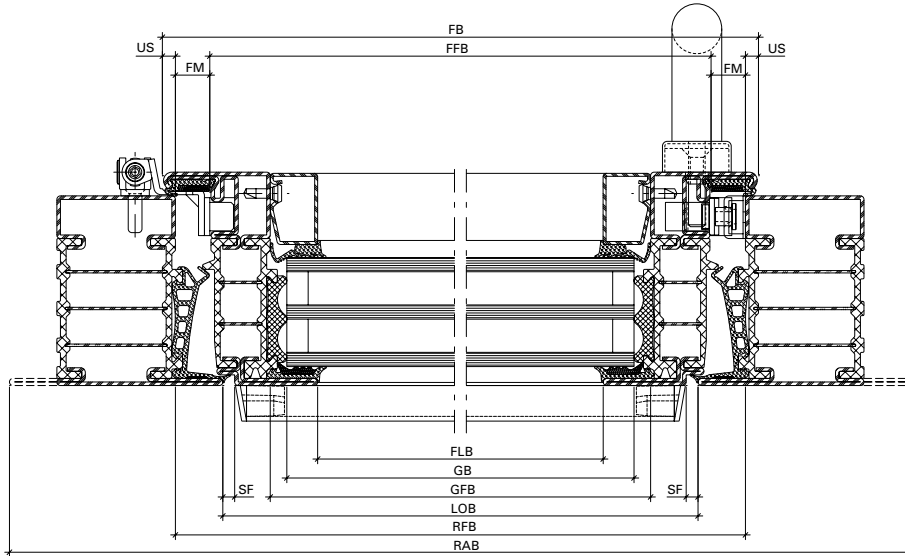

Massbezeichnungen

Dimensions cotées

Measurement descriptions

US	Überschlag	US	Recouvrement	US	Overlap
FM	Falzmass	FM	Dimension de la feuillure	FM	Rebate
SF	Schattenfuge	SF	Joint négatif	SF	Shadow gap
LS	Luftspalt	LS	Vide d'air au sol du vantail	LS	Air gap
BE	Bodeneinstand	BE	Encastrement au sol	BE	Floor recess
FH	Flügelhöhe	FH	Hauteur du vantail	FH	Vent height
FFH	Flügelalzhöhe	FFH	Hauteur de feuillure du vantail	FFH	Vent rebate height
FLH	Flügel-Lichtmasshöhe	FLH	Hauteur vide lumière du vantail	FLH	Clear height dimension of vent
FB	Flügelbreite	FB	Largeur du vantail	FB	Vent width
FFB	Flügelalzbreite	FFB	Largeur de feuillure du vantail	FFB	Vent rebate width
FLB	Flügel-Lichtmassbreite	FLB	Largeur vide lumière du vantail	FLB	Clear width dimension of vent
GH	Glashöhe	GH	Hauteur du verre	GH	Glass height
GFH	Glasfalzhöhe	GFH	Hauteur de feuillure du verre	GFH	Glazing rebate height
GB	Glasbreite	GB	Largeur du verre	GB	Glass width
GFB	Glasfalzbreite	GFB	Largeur de feuillure du verre	GFB	Glazing rebate width
LDH	Lichte Durchgangshöhe	LDH	Hauteur vide lumière	LDH	Clear opening height
RFH	Rahmenfalzhöhe	RFH	Hauteur de feuillure du dormant	RFH	Frame rebate height
RAH	Rahmnaussenhöhe	RAH	Hauteur extérieur du dormant	RAH	External frame height
LDB	Lichte Durchgangsbreite	LDB	Largeur vide lumière	LDB	Clear opening width
RFB	Rahmenfalzbreite	RFB	Largeur de feuillure du dormant	RFB	Frame rebate width
RAB	Rahmnaussenbreite	RAB	Largeur extérieur du dormant	RAB	External frame width
GF-B	Gangflügel-Breite	GF-B	Largeur du vantail de service	GF-B	Access vent width
GF-FB	Gangflügel-Falzbreite	GF-FB	Largeur de feuillure du vantail de service	GF-FB	Access vent rebate width
GF-LB	Gangflügel-Lichtmassbreite	GF-LB	Vide lumière du vantail de service	GF-LB	Clear width dimension of access vent
GF-GB	Gangflügel-Glasbreite	GF-GB	Largeur du verre du vantail de service	GF-GB	Glass width of access vent
GF-GFB	Gangflügel-Glasfalzbreite	GF-GFB	Largeur de feuillure du verre du vantail de service	GF-GFB	Glazing rebate width of access vent
SF-B	Standflügel-Breite	SF-B	Largeur du vantail semi-fixe	SF-B	Secondary vent width
SF-FB	Standflügel-Falzbreite	SF-FB	Largeur de feuillure du vantail semi-fixe	SF-FB	Rebate width of secondary vent
SF-LB	Standflügel-Lichtmassbreite	SF-LB	Vide lumière du vantail semi-fixe	SF-LB	Clear width dimension of secondary vent
SF-GB	Standflügel-Glasbreite	SF-GB	Largeur du verre du vantail semi-fixe	SF-GB	Glass width of secondary vent
SF-GFB	Standflügel-Glasfalzbreite	SF-GFB	Largeur de feuillure du verre du vantail semi-fixe	SF-GFB	Glazing rebate width of secondary vent
S-FM	Stulpflügel-Falzmass	S-FM	Dimension de la feuillure fenêtre à deux vantaux	S-FM	Double-vent rebate

Öffnungsrichtung
Terminologie nach EN 12519

Fenêtre ouvrant
Terminologie selon EN 12519

Hand window
Terminology according to EN 12519

Öffnungsfläche

Die gesamte Fläche, die vom Flügel im Grundriss bei der Benutzung überfahren wird. Sie wird auch Schwenkbereich genannt.

Face d'ouverture

Surface totale sur laquelle passe le vantail à l'horizontale lors de l'ouverture. Est également appelée zone de pivotement.

Opening area

The total area of the floor plan which is covered by the vent when used. This is also called the swivel range.

Öffnungsrichtung links

Man spricht von Öffnungsrichtung links, wenn von der Öffnungsfläche aus betrachtet die Anschlagseite links ist.

Fenêtre ouvrant à gauche

On parle de fenêtre ouvrant à gauche quand le côté butée est à gauche vu de la face d'ouverture.

Opening direction: left

The opening direction: left is referred to if the closing side is on the left when viewed from the opening area.

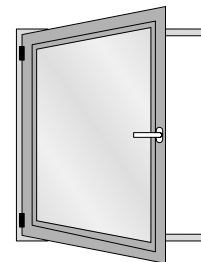
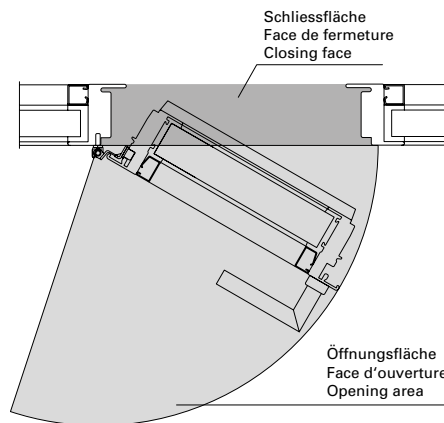

Öffnungsrichtung rechts

Man spricht von Öffnungsrichtung rechts, wenn von der Öffnungsfläche aus betrachtet die Anschlagseite rechts ist.

Fenêtre ouvrant à droite

On parle de fenêtre ouvrant à droite quand le côté butée est à droite vu de la face d'ouverture.

Opening direction: right

The opening direction: right is referred to if the closing side is on the right when viewed from the opening area.

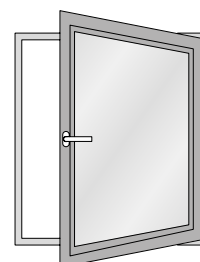
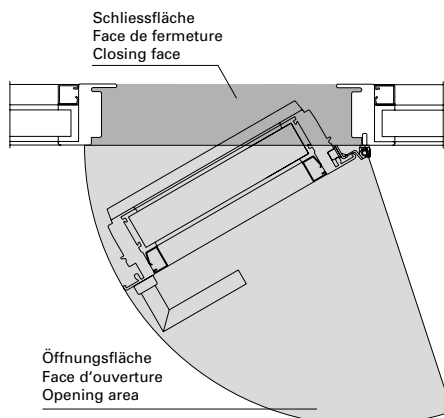

Oberflächenbehandlung

Janisol HI-Profile können grundsätzlich wie die bewährten Janisol-Profile oberflächenbehandelt werden. Janisol HI-Profile können sowohl einbrennlackiert als auch pulverbeschichtet werden. Objekttemperatur bis max. 180°C (+/-5°C).

Der schwarze Kunststoff-Isolator aus glasfaserverstärktem Kunststoff ist nicht pulverbeschichtungsfähig resp. nimmt die Farbe nicht gleichmässig an. Je nach Farbwahl resp. ästhetischen Ansprüchen empfehlen wir die Isolatoren vor der Oberflächenbehandlung mit dem Abdeckband 451.049 abzudecken.

Anforderungen

Die Anforderungen an die Oberflächenbehandlung ist in der DIN EN ISO 12944-2 in sechs Korrosivitätskategorien unterteilt. Für die Aussen- und Innenanwendung ist mindestens die Kategorie «C3 mässig» massgebend. Die Schutzdauer ist mindestens mit 5-15 Jahren anzunehmen.

Empfehlung

(gemäss DIN EN ISO 12944-2)

Korrosivitätskategorie: C3

Schutzdauer: mittel (M) 5-15 Jahre

Vorbehandlung,

Beschichtungssystem

Als Grundlage für die Ausführung der Oberflächenbehandlung dienen die Ausführungen in der DIN EN ISO 12944-4 und der DIN EN ISO 12944-5.

Qualitätssicherung

Für die Qualitätssicherung sind die DIN EN ISO 12944-7 und die Richtlinie für Bauteilbeschichtungen auf Stahl und feuerverzinktem Stahl GSB ST 663 zu berücksichtigen.

Empfehlung Pulver

IGP-DURA face 5803

Fassadenqualität

Traitement de surface

Les surfaces des profilés Janisol HI peuvent être traitées comme les profilés Janisol éprouvés. Les profilés Janisol HI peuvent être laqués au four ou être revêtus de poudre. Température jusqu'à 180°C (+/-5°C) max.

L'isolateur en PVC noir en matière plastique renforcé par fibres de verre ne peut être revêtu de poudre, la peinture ne se répartit pas de manière homogène. Suivant la couleur choisie et les exigences relatives à l'esthétique, nous recommandons de recouvrir les isolateurs de la bande de finition 451.049 avant le traitement de surface.

Exigences

Les exigences vis à vis du traitement de surface sont réparties en six catégories de corrosion dans la norme DIN EN ISO 12944-2. La catégorie «C3 moyenne» au moins est déterminante pour les environnements extérieurs et intérieurs. Une durée de protection de 5 à 15 ans est supposée.

Recommandation

(selon DIN EN ISO 12944-2)

Catégorie de corrosion: C3

Durée de protection:

moyenne (M) 5 à 15 ans

Traitement préliminaire, système de revêtement

Les explications données dans les normes DIN EN ISO 12944-4 et DIN EN ISO 12944-5 servent de base à l'exécution du traitement de surface.

Assurance de la qualité

La norme DIN EN ISO 12944-7 et la directive sur les revêtements de l'acier et de l'acier galvanisé à chaud GSB ST 663 doivent être prises en compte pour l'assurance de la qualité.

Recommandation poudre

IGP-DURA face 5803

qualité de façade

Surface treatment

Janisol HI doors profiles can have basically the same surface treatment as the standard Janisol profiles. Janisol HI doors profiles can be stove-enamelled and powder coated. Object temperature up to max. 180°C (+/-5°C).

The black PVC-U isolator made of glassfibre reinforced plastic cannot be powder coated as the colour cannot be applied evenly. Depending on the choice of colour or aesthetic requirements, we recommend covering the isolators with cover tape 451.049 before the surface treatment.

Requirements

The surface treatment requirements are divided into 6 corrosion categories following DIN EN ISO 12944-2. «C3 moderate» is the most-used category for outside and inside use. The protection will last at least 5-15 years.

Recommendation (in accordance with DIN EN ISO 12944-2)

Corrosion category: C3

Duration of protection:

average, 5-15 years

Pre-treatment, coating system

Execution of the surface treatment based on DIN EN ISO 12944-4 and DIN EN ISO 12944-5.

Quality Assurance

For quality assurance, DIN EN ISO 12944-7 and the GSB ST 663 guidelines for steel and hot-dip galvanised steel component coating must be taken into account.

Recommendation powder

IGP-DURA face 5803

façade quality

Technische Hinweise**Conseils techniques****Technical data**

Janisol HI RC Fenster

Janisol HI RC fenêtres

Janisol HI RC windows

Normen, Merkblätter und Richtlinien*DIN EN ISO 12944-1*

«Korrosionsschutz von Stahlbauten durch Beschichtungssysteme»
Teil 1: Allgemeine Einleitung

DIN EN ISO 12944-2

«Korrosionsschutz von Stahlbauten durch Beschichtungssysteme»
Teil 2: Einteilung der Umgebungsbedingungen

DIN EN ISO 12944-3

«Korrosionsschutz von Stahlbauten durch Beschichtungssysteme»
Teil 3: Grundregeln zur Gestaltung

DIN EN ISO 12944-4

«Korrosionsschutz von Stahlbauten durch Beschichtungssysteme»
Teil 4: Arten von Oberflächen und Oberflächenvorbereitung

DIN EN ISO 12944-5

«Korrosionsschutz von Stahlbauten durch Beschichtungssysteme»
Teil 5: Beschichtungssysteme

DIN EN ISO 12944-7

«Korrosionsschutz von Stahlbauten durch Beschichtungssysteme»
Teil 7: Ausführung und Überwachung der Beschichtungsarbeiten

DIN EN ISO 12944-8

«Korrosionsschutz von Stahlbauten durch Beschichtungssysteme»
Teil 8: Erarbeitung von Spezifikationen für Erstschutz und Instandsetzung

VFF Merkblatt St.01

Beschichten von Stahlteilen im Metallbau

GSB ST 663

Internationale Qualitätsrichtlinien für Bauteilbeschichtungen auf Stahl und feuerverzinktem Stahl

Normes, fiches techniques et directives*DIN EN ISO 12944-1*

«Protection anticorrosion de constructions en acier par des systèmes de revêtement»
Partie 1: Introduction générale

DIN EN ISO 12944-2

«Protection anticorrosion de constructions en acier par des systèmes de revêtement»
Partie 2: Classification des conditions ambiantes

DIN EN ISO 12944-3

«Protection anticorrosion de constructions en acier par des systèmes de revêtement»
Partie 3: Règles fondamentales de conception

DIN EN ISO 12944-4

«Protection anticorrosion de constructions en acier par des systèmes de revêtement»
Partie 4: Types de surfaces et de préparation des surfaces

DIN EN ISO 12944-5

«Protection anticorrosion de constructions en acier par des systèmes de revêtement»
Partie 5: Systèmes de revêtement

DIN EN ISO 12944-7

«Protection anticorrosion de constructions en acier par des systèmes de revêtement»
Partie 7: Exécution et surveillance des travaux de revêtement

DIN EN ISO 12944-8

«Protection anticorrosion de constructions en acier par des systèmes de revêtement»
Partie 8: Élaboration de spécifications pour la protection primaire et la réparation

*Fiche technique VFF (Association de la menuiserie et des façades all.)
St.01*

Revêtement de pièces métalliques dans la construction métallique

GSB ST 663

Directives internationales de qualité pour les revêtements sur des pièces de construction en acier et en acier galvanisé à chaud

Standards, data sheets and guidelines*DIN EN ISO 12944-1*

«Corrosion protection of steel structures by protective paint systems»
Part 1: General introduction

DIN EN ISO 12944-2

«Corrosion protection of steel structures by protective paint systems»
Part 2: Classification of environments

DIN EN ISO 12944-3

«Corrosion protection of steel structures by protective paint systems»
Part 3: Basic design regulations

DIN EN ISO 12944-4

«Corrosion protection of steel structures by protective paint systems»
Part 4: Types of surface and surface preparation

DIN EN ISO 12944-5

«Corrosion protection of steel structures by protective paint systems»
Part 5: Coating systems

DIN EN ISO 12944-7

«Corrosion protection of steel structures by protective paint systems»
Part 7: Execution and supervision of paint work

DIN EN ISO 12944-8

«Corrosion protection of steel structures by protective paint systems»
Part 8: Development of specifications for new work and maintenance

VFF information sheet St.01

Coating of steel components in metal fabrication

GSB ST 663

International quality guidelines for the coating of steel and hot-dip galvanised steel components.

Gesundheits- und Sicherheitsaspekte von Glasfasern

Inhalation

Glas-Endlosfilamente, wie sie von Jansen in den Isolatoren verwendet werden, sind gemäss Definition der Weltgesundheitsorganisation aufgrund ihrer Grösse nicht atembar. Das heisst, sie sind zu gross um den unteren Atemtrakt zu erreichen.

Untersuchungen der Universität von Pittsburgh (School of Public Health) und der internationalen Agentur für Krebsforschung (IARC) haben gezeigt, dass keine Erhöhung des Risikos für Lungenkrebs oder Atemwegserkrankungen für Personen in der Glasfaserindustrie besteht. Die Studie beruht auf Untersuchungen von über 20'000 Personen aus der produzierenden Glasfaserindustrie.

Irritation

Glasfasern können eine mechanische Irritation der Haut und Augen auslösen. Dies ist keine allergische Reaktion. Die Glasfasern stechen dabei in die Haut und diese reagiert damit wie bei jeder anderen Hautverletzung.

Dieser Effekt kann aber durch den korrekten Umgang mit dem Werkstoff und dem notwendigen Schutz vermieden werden.

Aspects sanitaires et sécuritaires des fibres de verre

Inhalation

Les filaments continus de verre tels qu'ils sont utilisés par Jansen dans les isolateurs ne peuvent pas être inhalés en raison de leur taille selon la définition de l'Organisation mondiale de la santé. Cela signifie qu'ils sont trop grands pour atteindre la partie inférieure de l'appareil respiratoire.

Des recherches de l'université de Pittsburgh (School of Public Health) et du Centre international de recherche sur le cancer (CIRC) ont montré l'inexistence de risque élevé de cancer des poumons ou de maladies de voies respiratoires pour les personnes travaillant dans l'industrie des fibres de verre. L'étude se base sur des recherches effectuées sur plus de 20'000 personnes travaillant dans la production de fibres de verre.

Irritation

Les fibres de verre peuvent provoquer une irritation mécanique de la peau et des yeux qui n'est pas une réaction allergique. Les fibres de verre pénètrent dans la peau qui réagit ainsi comme en cas de toute autre lésion cutanée.

Cet effet peut toutefois être évité grâce à l'utilisation correcte du matériau et à la protection nécessaire.

Health and safety issues with glass fibres

Inhalation

In accordance with the World Health Organisation definition, continuous filament glass fibres, such as those used by Jansen in the isolators, cannot be inhaled due to their size. In other words, they are too large to reach the lower respiratory tract.

Tests carried out by the University of Pittsburgh (School of Public Health) and the International Agency for Research on Cancer (IARC) have shown that there is no increased risk of lung cancer or respiratory diseases for people working in the glass fibre industry. The study is based on tests carried out on over 20,000 people in the productive glass fibre industry.

Irritation

Glass fibres can cause mechanical irritation of the skin and eyes. This is not an allergic reaction. The glass fibres become lodged in the skin and cause a reaction similar to any other skin injury.

This can be avoided by handling the material correctly and using the necessary protective equipment.

Janisol HI RC Fenster
Janisol HI RC fenêtres
Janisol HI RC windows

Verarbeitungshinweise
Indications d'usage
Assembly instructions

Janisol HI RC Fenster
Janisol HI RC fenêtres
Janisol HI RC windows

**Bedienungs-, Pflege- und
Wartungsanleitung siehe
Dokumentation 598.461**

**Instructions d'emploi,
d'entretien et de maintenance
voir documentation 598.468**

**Operating and maintenance
instructions see
documentation 598.467**



Jansen AG

Steel Systems
Industriestrasse 34
9463 Oberriet
Schweiz
jansen.com

JANSEN
Configure to Inspire