

Janisol Hebeschiebetüre

Wärmegeämmte Hebeschiebetüre aus Stahl

Levant-coulissant Janisol

Levant-coulissant en acier à rupture de pont thermique

Janisol lift-and-slide door

Thermally insulated lift-and-slide door in steel

Inhaltsverzeichnis**Sommaire****Content**

Janisol Hebeschiebetüre
Levant-coulissant Janisol
Janisol lift-and-slide door

SystemübersichtMerkmale
Leistungseigenschaften
Systemausführungen
Typenübersicht**Sommaire du système**Caractéristiques
Caractéristiques de performance
Exécutions de système
Sommaire des types**Summary of system**Characteristics
Performance characteristics
System versions
Summary of types**2**

Profilsortiment**Assortiment de profilé****Range of profiles****9**

BeispieleSchnittpunkte
Anschlüsse am Bau**Exemples**Coupes de détails
Raccords au mur**Examples**Section details
Attachment to structure**10**

Leistungseigenschaften**Caractéristiques de performance****Performance characteristics****25**

Alle Ausführungen dieser Dokumentation haben wir sorgfältig und nach bestem Wissen zusammengestellt. Wir können aber keine Verantwortung für die Benutzung der vermittelten Vorschläge und Daten übernehmen. Wir behalten uns technische Änderungen ohne Vorankündigung vor.

Nous avons apporté le plus grand soin à l'élaboration de cette documentation. Cependant, nous déclinons toute responsabilité pour l'utilisation faite de nos propositions et de nos données. Nous nous réservons le droit de procéder à des modifications techniques sans préavis.

All the information contained in this documentation is given to the best of our knowledge and ability. However, we decline all responsibility for the use made of these suggestions and data. We reserve the right to effect technical modifications without prior warning.







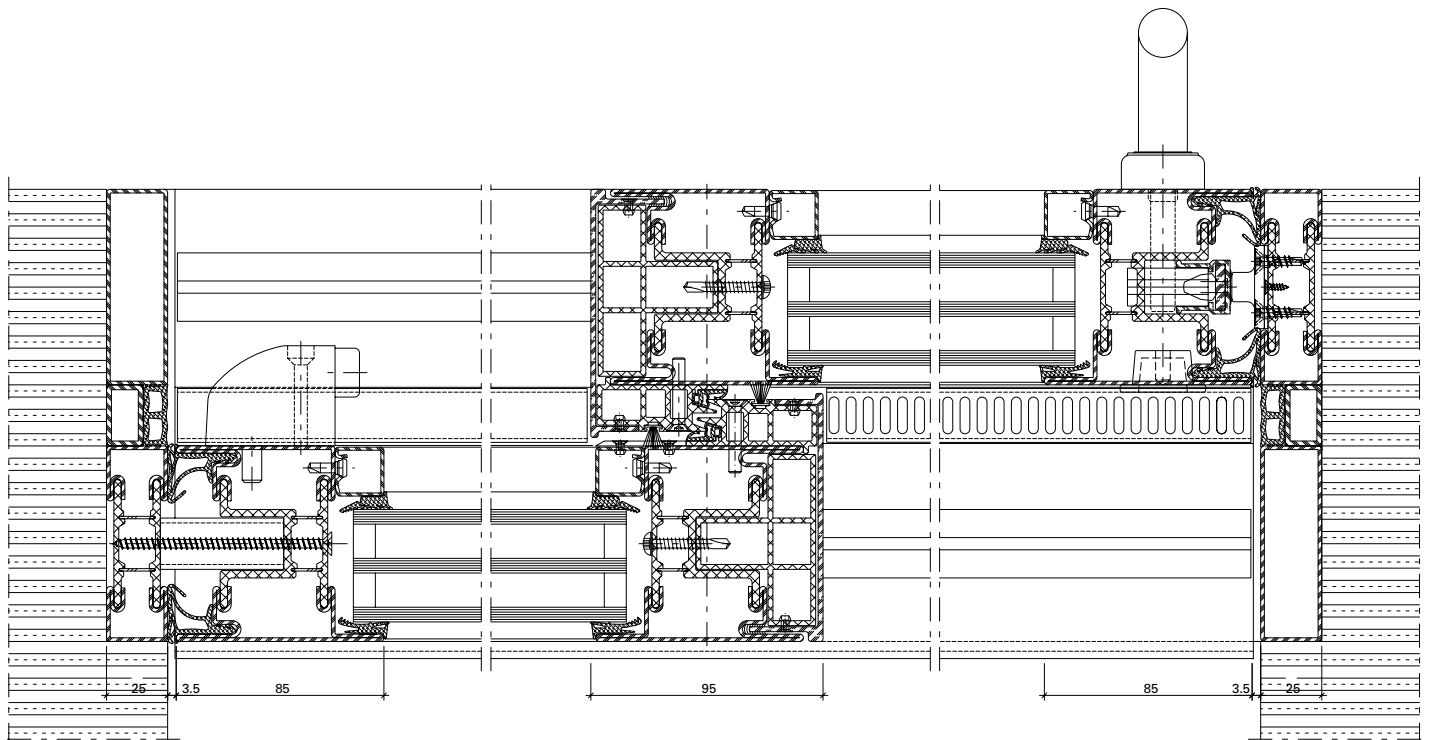

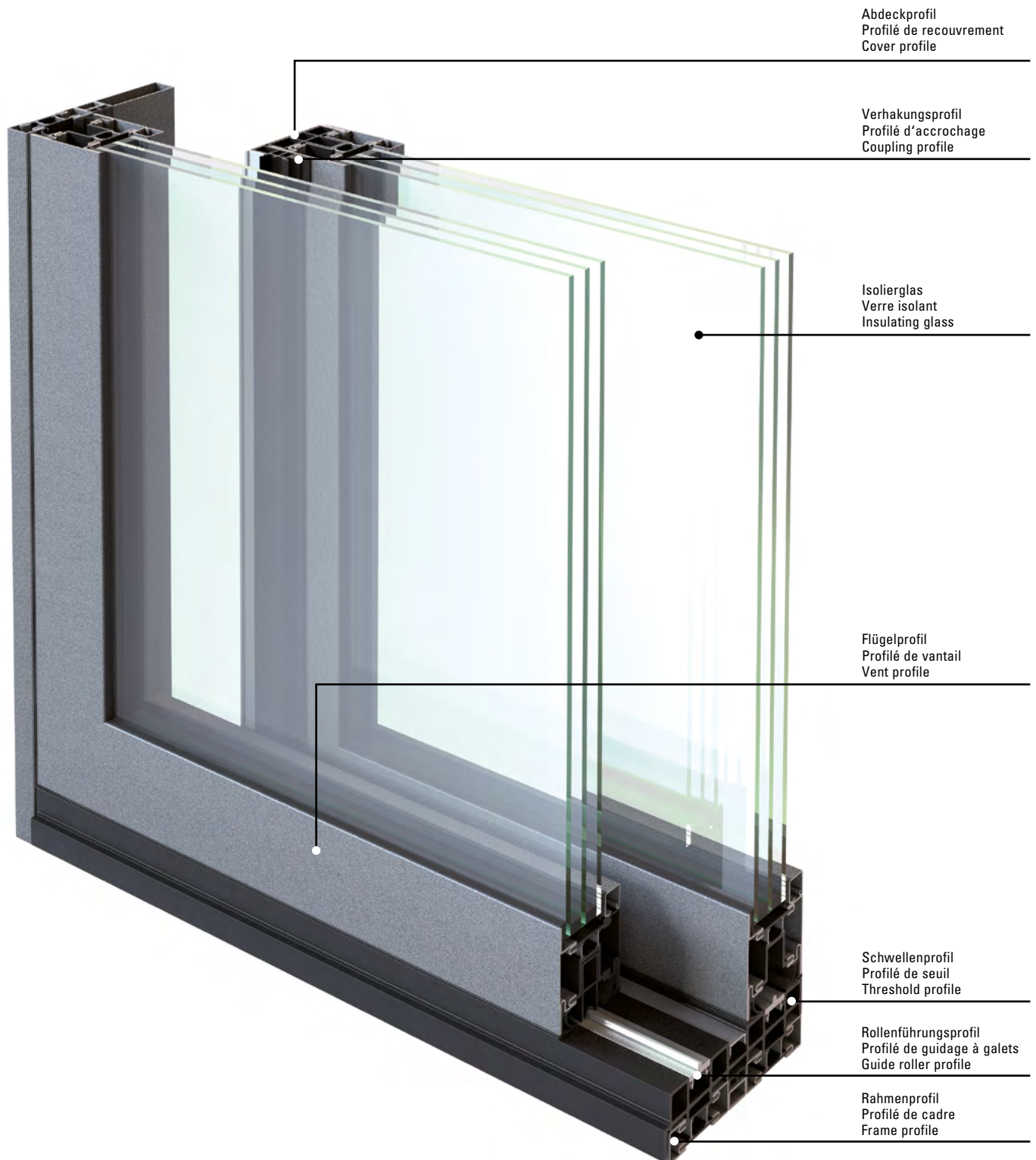
Merkmale
Caractéristiques
Characteristics

Janisol Hebeschiebetüre
 Levant-coulissant Janisol
 Janisol lift-and-slide door

- Bautiefe nur 80 mm
 - Extrem schlanke Ansichtsbreite: Flügel/Rahmen 113.5 mm, Stulp 95 mm
 - Zwei- und Dreifachisiergläser bis 57 mm Glasstärke möglich
 - U_w -Wert 0.9 W/m²K (bei 0.7 W/m²K Glas)
 - Flügelbreite max. 3310 mm
 - Flügelhöhe max. 3200 mm
 - Flügelgewicht bis 400 kg (Sonderlösung bis 600 kg)
 - 1- oder 2-flügelige Anlagen mit oder ohne Seitenteilen
 - Prüfungen nach EN 1627 bis EN 1630 für RC1N / RC2 / RC2N
 - Motorisierte Hebeschiebetüre bis 400 kg
- Profondeur de construction seulement 80 mm
 - Largeur de face extrêmement fine: Vantail/cadre 113,5 mm, deux vantaux 95 mm
 - Verres isolants doubles et triples d'une épaisseur de verre maximale de 57 mm
 - Valeur U_w 0,9 W/m²K (verre 0,7 W/m²K)
 - Largeur de vantail max. 3310 mm
 - Hauteur de vantail max. 3200 mm
 - Poids de vantail maximal 400 kg (solution spéciale jusqu'à 600 kg)
 - Installations à un ou deux vantaux avec ou sans parties latérales
 - Essais selon EN 1627 jusqu'à EN 1630 pour RC1N / RC2 / RC2N
 - Levant-coulissant motorisée jusqu'à 400 kg
- Basic depth only 80 mm
 - Extremely narrow face width: Vent/frame 113.5 mm, meeting stile 95 mm
 - Double and triple glazing up to 57 mm glass thickness is possible
 - U_w value 0.9 W/m²K (with 0.7 W/m²K glass)
 - Max. vent width 3310 mm
 - Max. vent height 3200 mm
 - Vent weight up to 400 kg (special solution up to 600 kg)
 - Single or double-vent systems with or without side sections
 - Tests in accordance with EN 1627 up to EN 1630 for RC1N / RC2 / RC2N
 - Motorised lift-and-slide door up to 400 kg





Norm	Eigenschaft Caractéristique Characteristic	Klassifizierung/Wert Classification / Valeur Classification / Value														
		npd	C1 (400)	C2 (800)	C3 (1200)	C4 (1600)	C5 (2000)	1A (0)	2A (50)	3A (100)	4A (150)	5A (200)	6A (250)	7A (300)	8A (450)	9A (600)
 EN 12210	Widerstandsfähigkeit bei Windlast Résistance à la pression du vent Resistance to wind load	npd	C1 (400)	C2 (800)	C3 (1200)	C4 (1600)	C5 (2000)									
 EN 12208	Schlagregendichtheit Étanchéité à la pluie battante Watertightness	npd	1A (0)	2A (50)	3A (100)	4A (150)	5A (200)	6A (250)	7A (300)	8A (450)	9A (600)	Exxx (>750)				
 EN ISO 10140	Schallschutz R_w (C , C_{tr}) (dB) Isolation phonique R_w (C , C_{tr}) (dB) Sound insulation R_w (C , C_{tr}) (dB)	npd	bis R_w 39 dB (-1; -3) jusqu'à R_w 39 dB (-1; -3) up to R_w 39 dB (-1; -3)													
 EN ISO 10077-2	Wärmedurchgangskoeffizient U_f (W/(m ² ·K)) Transmission thermique U_f (W/(m ² ·K)) Thermal production U_f (W/(m ² ·K))	npd	ab 1,8 W/m ² ·K à partir de 1,8 W/m ² ·K from 1,8W/m ² ·K													
 EN 12207	Luftdurchlässigkeit Perméabilité à l'air Air permeability	npd	1 (150)	2 (300)	3 (600)	4 (600)										
 EN 1627	Einbruchhemmung Anti-effraction Burglar resistance	npd	1N	2 / 2N	3	4	5	6								
 EN 14024	Metallprofile mit thermischer Trennung Profilés en métal. avec rupture de pont thermique Metal profiles with thermal barrier		CW / TC2													
 EN 13115	Bedienkräfte Forces de manœuvre Operating forces	npd	0	1	2											

npd = keine Leistung festgestellt
(no performance determined)

npd = Aucune performance
déterminée
(no performance determined)

npd = no performance determined

Zur Erreichung der maximalen Leistungswerte bzw. der CE-Kennzeichnung sind die Gutachtlichen Stellungnahmen zu beachten.
(extranet.jansen.com)

Il doit être tenu compte des avis d'expert dans le but d'obtenir les valeurs de performance maximales et le marquage CE.
(extranet.jansen.com)

To achieve the maximum performance values and/or the CE marking, the expert appraisal report must be observed.
(extranet.jansen.com)



Einbruchhemmung RC1-2

- Flügelgrößen bis 3310 x 3200 mm
- Alle Öffnungsarten
- Geprüft nach EN 1627

Protection anti-effraction RC1-2

- Dimensions de vantail jusqu'à 3310 x 3200 mm
- Tous types d'ouverture
- Contrôlé selon la norme EN 1627

RC1-2 burglar resistance

- Vent sizes up to 3310 x 3200 mm
- All opening types
- Tested in accordance with EN 1627



Motorisierte Janisol Hebeschiebetüre

- Bis 400 kg Flügelgewicht
- Kleine Abmessungen des Antriebes Tiefe x Höhe 148 x 100 mm
- Zwei- oder Dreifachisoliergläser bis 57 mm Glasstärke
- Ansteuerung wählbar, Griff, Funk oder Taster

Levant-coulissant Janisol motorisée

- Poids de vantail jusqu'à 400 kg
- Petites dimensions de l'entraînement, profondeur x hauteur 148 x 100 mm
- Verres isolants doubles ou triples jusqu'à 57 mm d'épaisseur
- Commande au choix, poignée, liaison radio ou bouton

Motorised Janisol lift-and-slide door

- Vent weight up to 400 kg
- Small drive dimensions: depth x height 148 x 100 mm
- Double or triple glazing up to 57 mm glass thickness
- Can be controlled by handle, remotely or by means of a switch

Flügelgewicht bis 600 kg

- Schlanke Ansichtsbreite Rahmen inkl. Flügel 113.5 mm
- Mittelpartie 95 mm
- Zwei- oder Dreifachisoliergläser bis 57 mm Glasstärke
- Griffvariante fest oder steckbar

Poids de vantail jusqu'à 600 kg

- Largeur de face fine, cadre et vantail 113,5 mm
- Partie centrale 95 mm
- Verres isolants doubles ou triples jusqu'à 57 mm d'épaisseur
- Variante de poignée fixe ou enfichable

Leaf weight up to 600 kg

- Narrow face width of frame including vent of 113.5 mm
- Middle section 95 mm
- Double or triple glazing up to 57 mm glass thickness
- Handle type fixed or plug-in

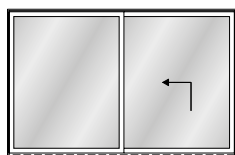

Schema A

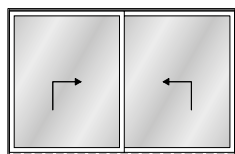
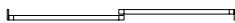

Schema D

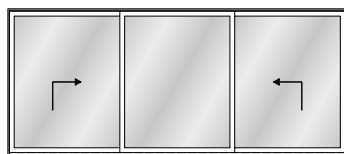

Schema K

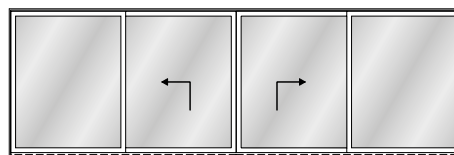

Schema C

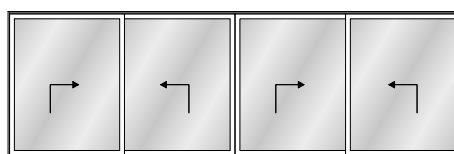

Schema F

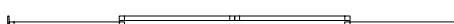

Abmessungen der Hebeschiebe-Flügel

300 kg Beschlag

Breite: FRB max. 3310 mm
 FRB min. 855 mm

Höhe: FRH max. 3200 mm
 FRH min. 2090 mm

400 kg Beschlag

Breite: FRB max. 3310 mm
 FRB min. 1240 mm

Höhe: FRH max. 3200 mm
 FRH min. 2090 mm

600 kg Beschlag

Auf Sonderbestellung.
 Bedienung mit 2 Drehgriffen.
 Grössen gleich wie 400 kg Beschlag
 Nicht für Schema D + F!

Wichtig: Die Flügelhöhe darf die 2,5-fache Flügelbreite nicht überschreiten!

Öffnungsbezeichnung
Ansicht von aussen

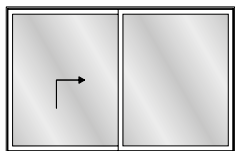

Dimensions du vantail coulissant à levage

Ferrure 300 kg

Largeur: FRB max. 3310 mm
 FRB min. 855 mm

Hauteur: FH max. 3200 mm
 FH min. 2090 mm

Ferrure 400 kg

Largeur: FRB max. 3310 mm
 FRB min. 1240 mm

Hauteur: FRH max. 3200 mm
 FRH min. 2090 mm

Ferrure 600 kg

Sur commande spéciale.
 Commande par 2 poignées béquilles.
 Dimensions identiques à la ferrure 400 kg
 Non pour les schémas D + F!

Important: la hauteur de vantail ne doit pas être supérieure à 2,5 fois la largeur du vantail!

Mode d'ouverture
Vue de l'extérieur

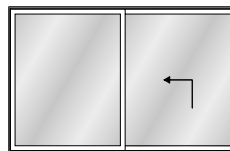

Dimensions of lift-and-slide vents

300 kg fitting

Width: FRB max. 3310 mm
 FRB min. 855 mm

Height: FRH max. 3200 mm
 FRH min. 2090 mm

400 kg fitting

Width: FRB max. 3310 mm
 FRB min. 1240 mm

Height: FRH max. 3200 mm
 FRH min. 2090 mm

600 kg fitting

To special order.
 Operation with 2 handles.
 Sizes identical to the 400 kg fitting
 Not for configuration D + F!

Important: the vent height must not exceed 2.5 times the vent width.

Description of opening
View from outside

Jansen Docu Center

Die Plattform zum effizienten Arbeiten mit Jansen Dokumentationen. Im Jansen Docu Center stehen alle Produktinformationen jederzeit digital in der aktuellsten Version zur Verfügung: von Architekten-Informationen über Bestell- und Fertigungskatalogen bis hin zu Anleitungen und Prospekten sowie Videos.

Die Inhalte können einfach und schnell aufgerufen werden. Ein für den Anwender komfortables papierloses Arbeiten, das zahlreiche Vorteile bietet.

Download CAD Daten

DXF

DWG

Sie können die Zeichnungen in den Formaten DXF und/oder DWG herunterladen. Klicken Sie auf das entsprechende Icon und der Download erfolgt.

Die Hinweise «Artikelbibliothek/Türbeschläge/Fensterbeschläge» bedeuten, dass Sie mit einem Klick die gesamte Artikelbibliothek des entsprechenden Systems herunterladen (Profile, Beschläge, Glasleisten, Zubehör etc.).

Info und Beratung

Gerne beraten wir Sie persönlich und stehen Ihnen bei Fragen zur Verfügung. Bitte schreiben Sie uns Ihre Anliegen an: info@jansen.com

Jansen Docu Center

La plate-forme pour travailler efficacement avec les documentations Jansen. Le Jansen Docu Center met à votre disposition les informations sur les produits, en format numérique et dans une version actualisée: des catalogues de commande et de fabrication aux instructions et prospectus, en passant par les informations destinées aux architectes et vidéos.

Les contenus sont facilement et rapidement accessibles. Une manière de travailler confortable et offrant de nombreux avantages.

Télécharger fichiers DAO

DXF

DWG

Vous pouvez télécharger les dessins aux formats DXF et/ou DWG. Cliquez sur l'icône correspondante et le téléchargement s'effectuera.

Les indications «Bibliothèque des articles/Ferures de porte/Ferrures de fenêtres» signifie que vous téléchargez la totalité de la bibliothèque des articles du système donné (profilés, ferrures, parcloses, accessoires etc.).

Info et conseils

Nous vous conseillons volontiers individuellement et sommes à votre disposition si vous avez des questions à poser. Veuillez nous envoyer votre requête à: info@jansen.com

Jansen Docu Center

The platform for working efficiently with Jansen documentation. The latest version of all the product information is available digitally at any time in the Jansen Docu Center – from order and fabrication manuals to architect information, instructions and brochures and videos.

The content can be retrieved quickly and easily. The user can work conveniently without paper, which has numerous benefits.

Download CAD files

DXF

DWG

You can download the drawings in DXF and/or DWG format. Click on the relevant icon to begin the download.

The items «Article library/Door fittings/Window fittings» means that you download the entire article library for the corresponding system with one click (profiles, fittings, glazing beads, accessories etc.).

Information and advice

We would be delighted to provide you with advice in person and are available to answer any questions you may have. Please write to us with your queries at: info@jansen.com

Profile
Profils
Profiles

Janisol Hebeschiebetüre
Levant-coulissant Janisol
Janisol lift-and-slide door

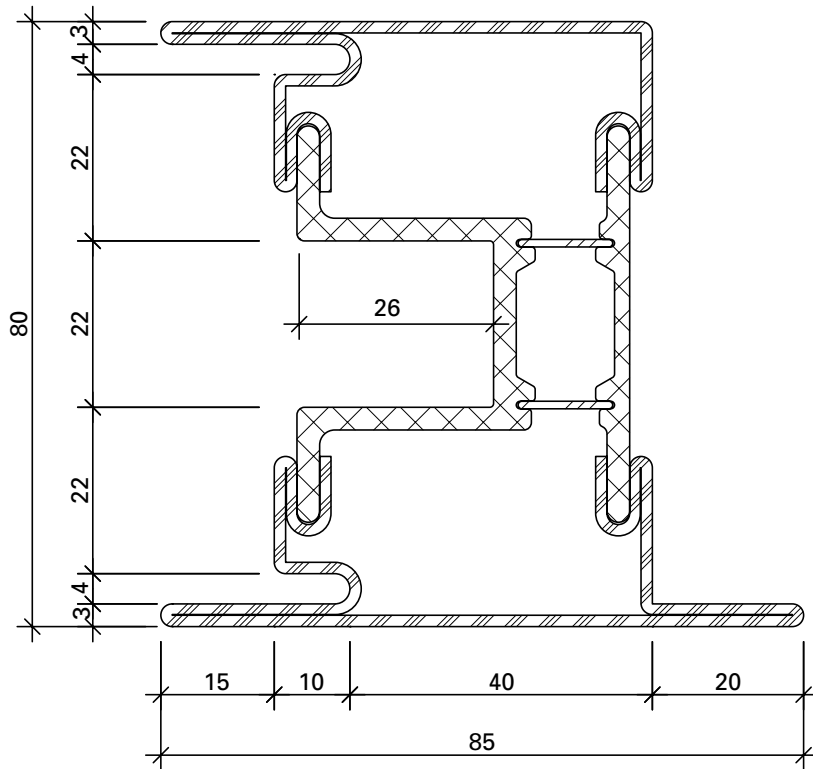

630.920
630.920 Z

5,730 kg/m
U = 0,451 m²/m

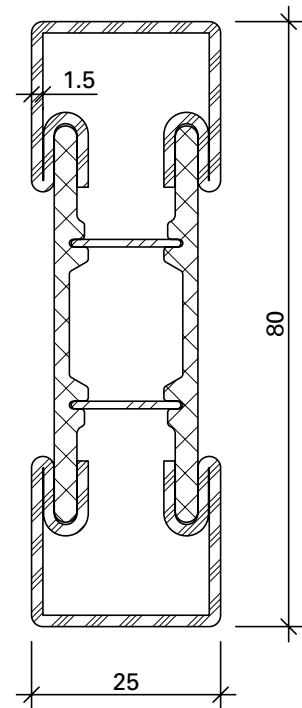

600.012
600.012 Z

1,080 kg/m
U = 0,075 m²/m

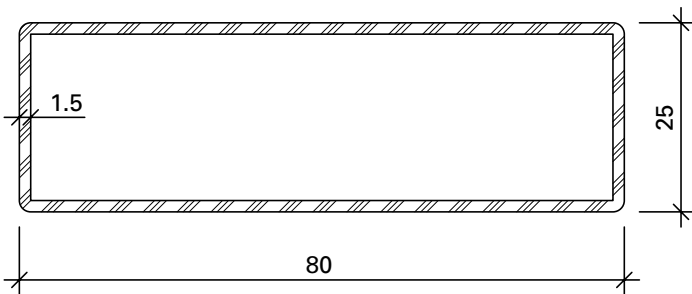

400.056
400.056 Z

2,370 kg/m
U = 0,206 m²/m

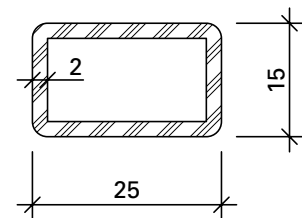

400.057
400.057 Z

1,080 kg/m
U = 0,075 m²/m

Werkstoffe

Artikel-Nr.
ohne Zusatz = blank
mit Z = bandverzinkter Stahl

Matériaux

No. d'article
sans supplément = brut
avec Z = bande d'acier zinguée

Materials

Part no.
without addition = bright
with Z = strip galvanised steel

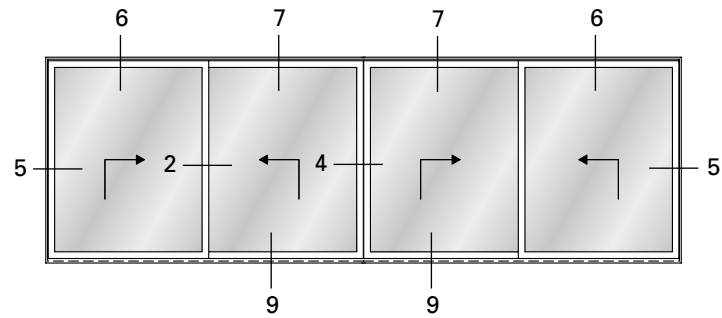
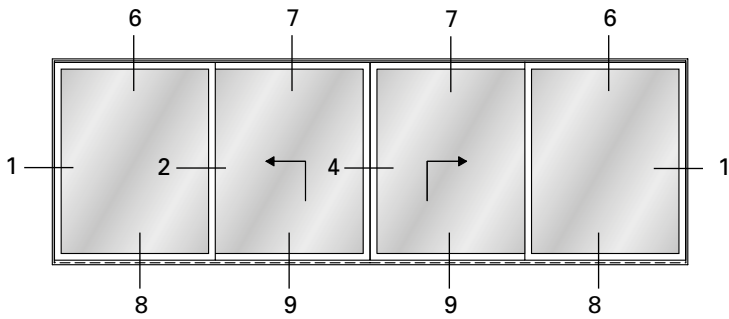
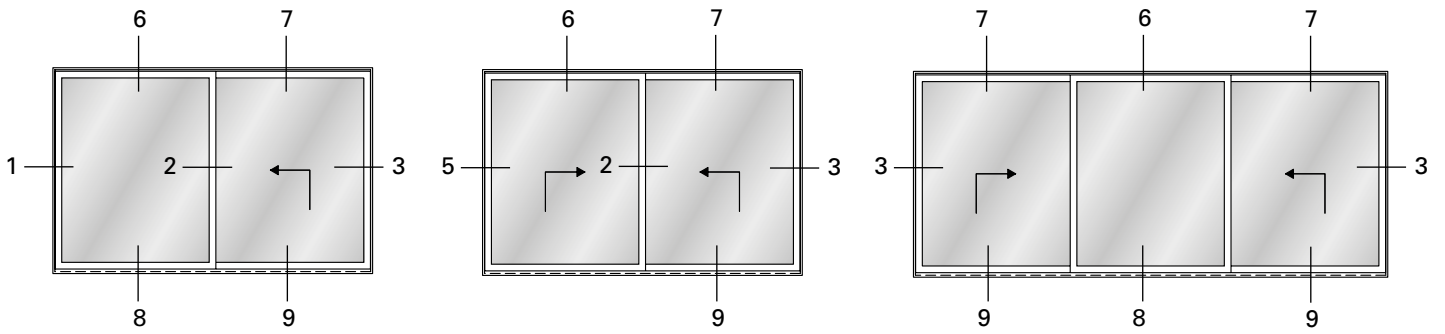

1.0

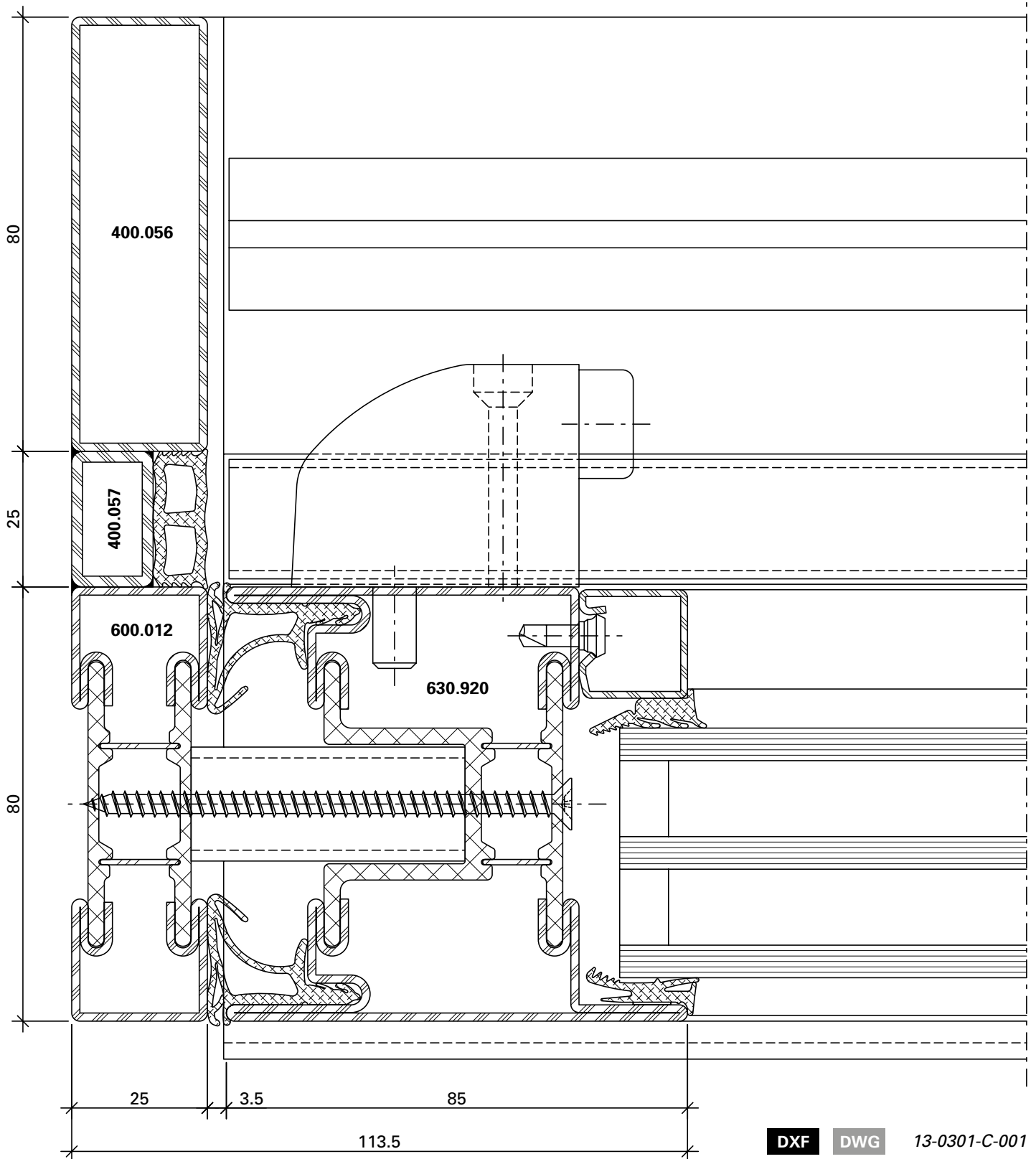

2.0

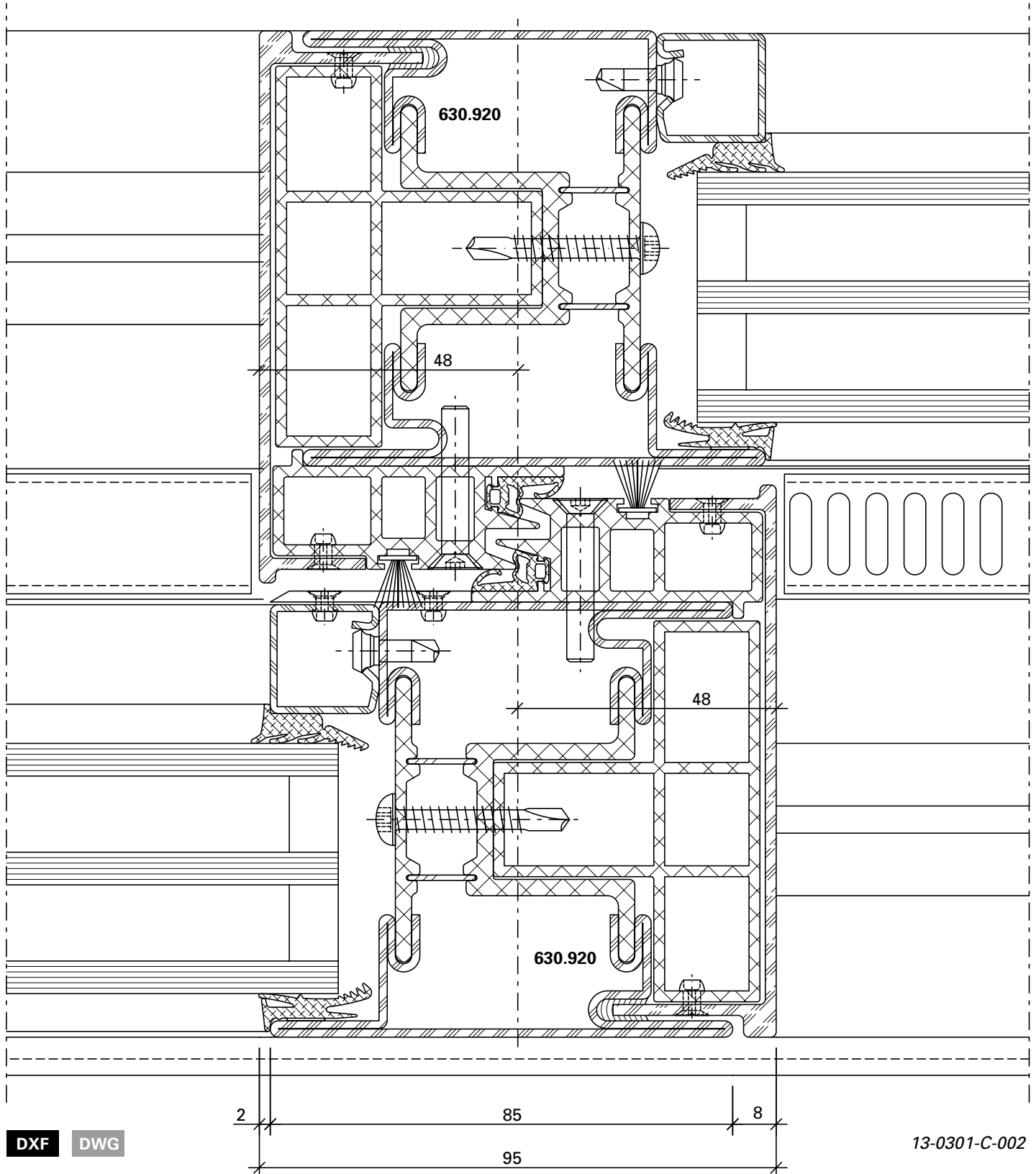

DXF DWG

13-0301-C-002

Schnittpunkte im Massstab 1:1
Coupe de détails à l'échelle 1:1
Section details on scale 1:1

Janisol Hebeschiebetüre
Levant-coulissant Janisol
Janisol lift-and-slide door

3.0

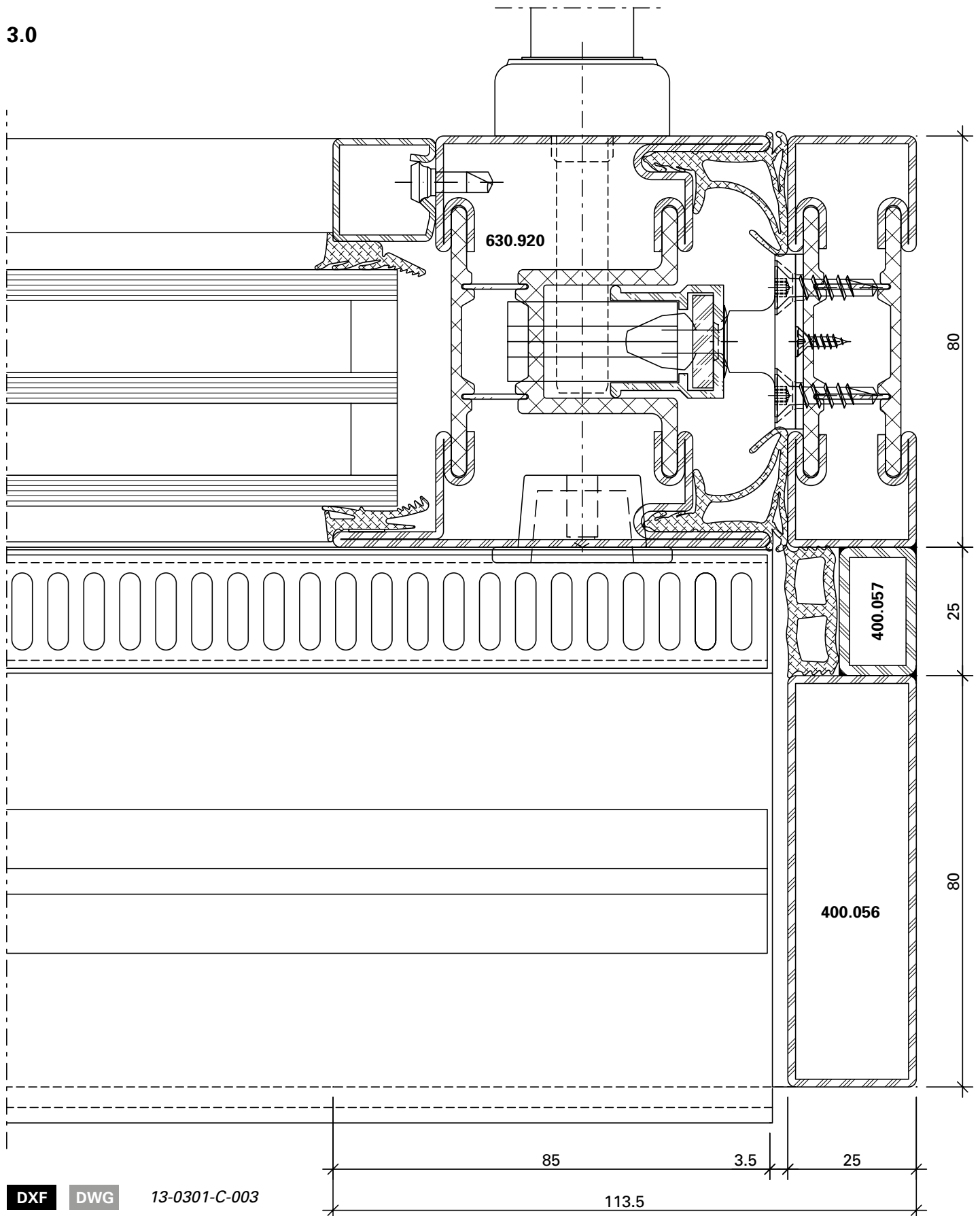

DXF **DWG** 13-0301-C-003

Schnittpunkte im Massstab 1:1
Coupe de détails à l'échelle 1:1
Section details on scale 1:1

Janisol Hebeschiebetüre
Levant-coulissant Janisol
Janisol lift-and-slide door

4.0

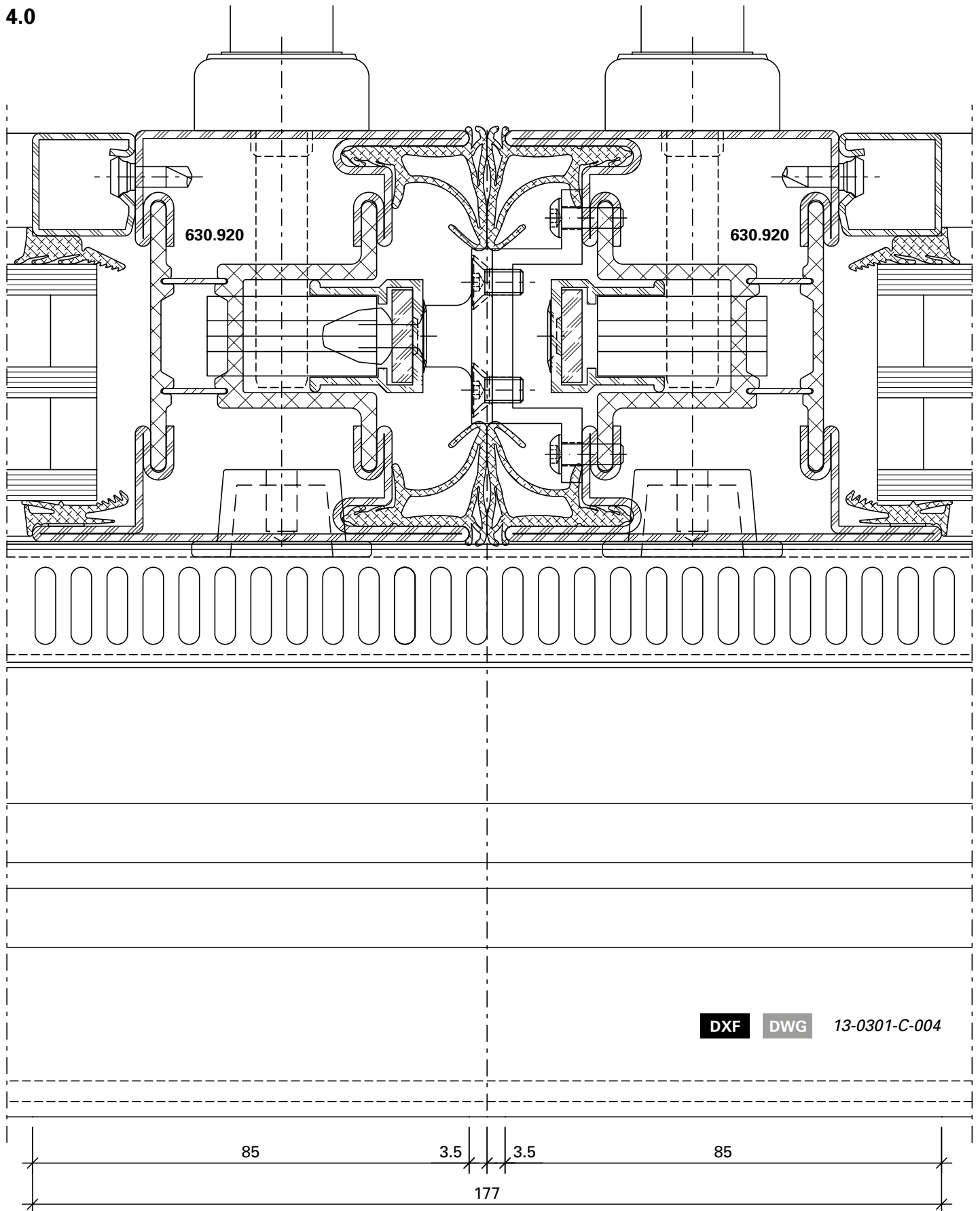

5.0

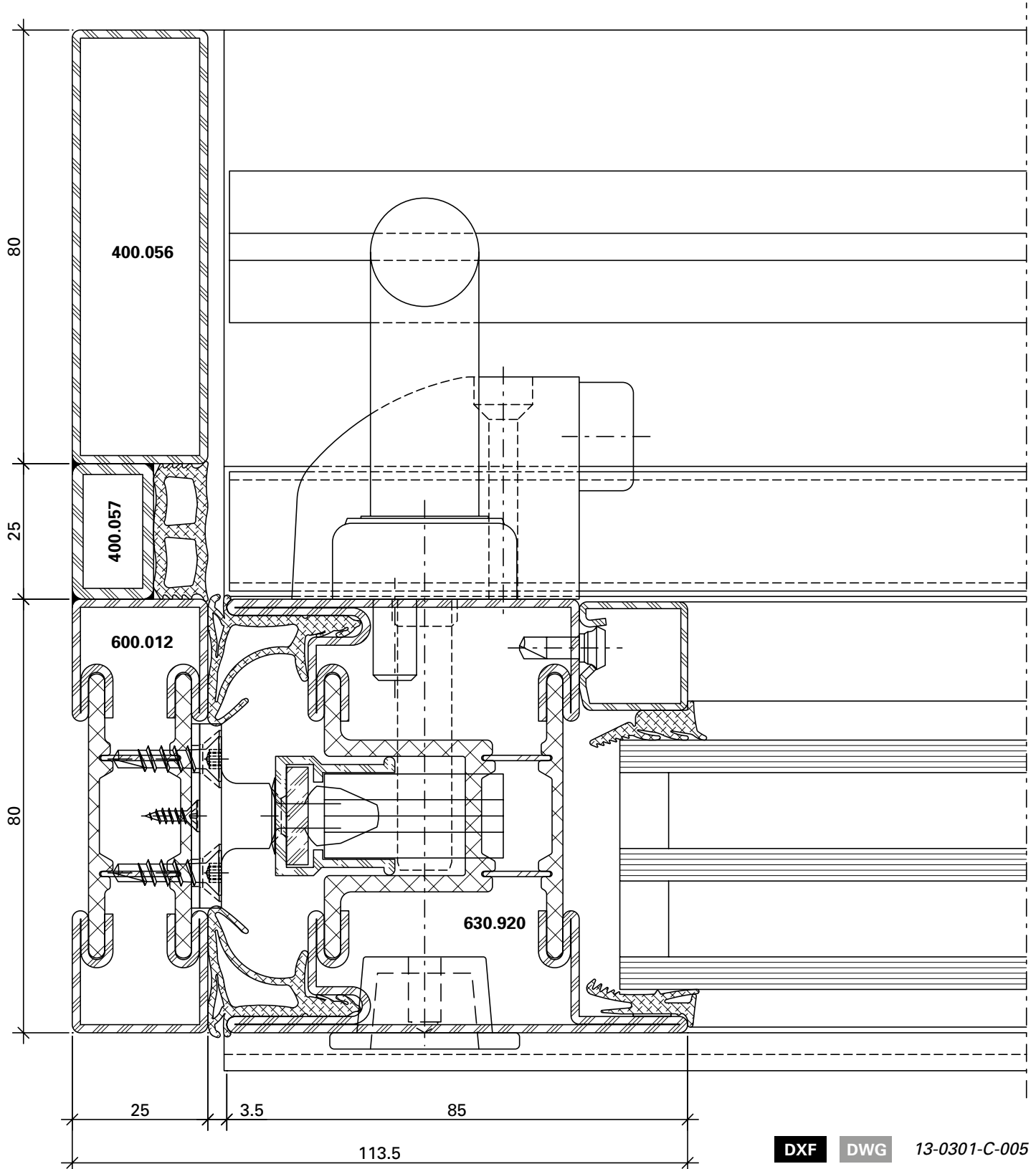

Schnittpunkte im Massstab 1:2
Coupe de détails à l'échelle 1:2
Section details on scale 1:2

Janisol Hebeschiebetüre
Levant-coulissant Janisol
Janisol lift-and-slide door

6.0

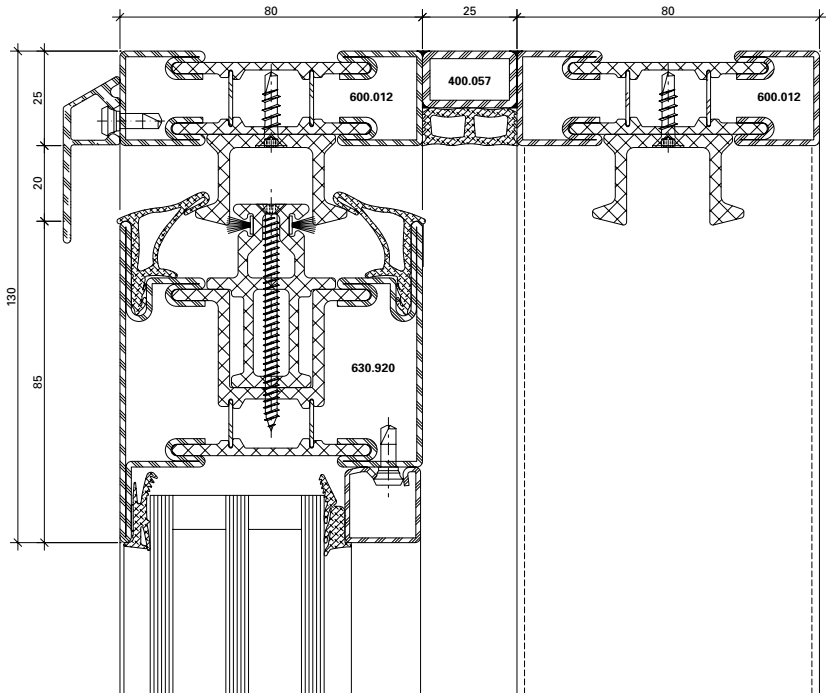

DXF

DWG

13-0301-C-006

8.0

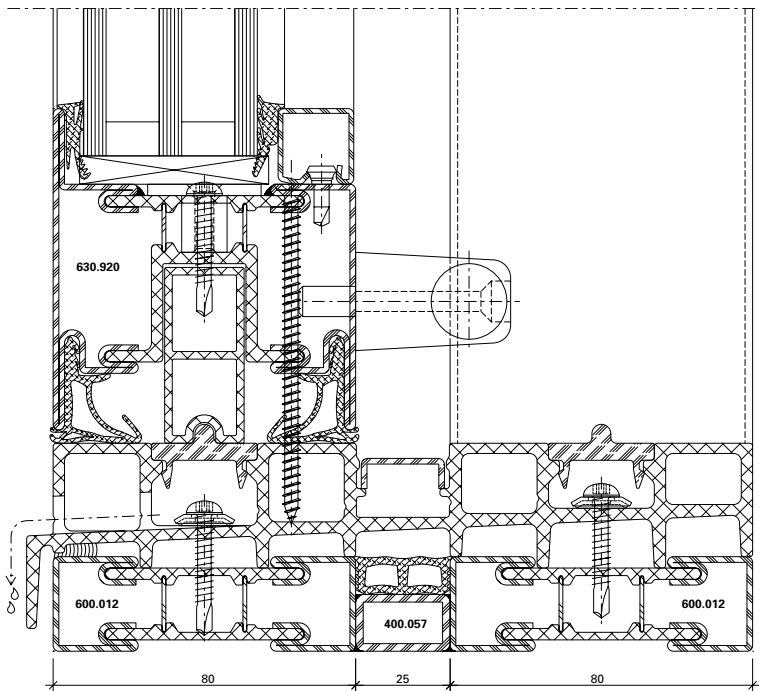

DXF

DWG

13-0301-C-008

Schnittpunkte im Massstab 1:2
Coupe de détails à l'échelle 1:2
Section details on scale 1:2

Janisol Hebeschiebetüre
Levant-coulissant Janisol
Janisol lift-and-slide door

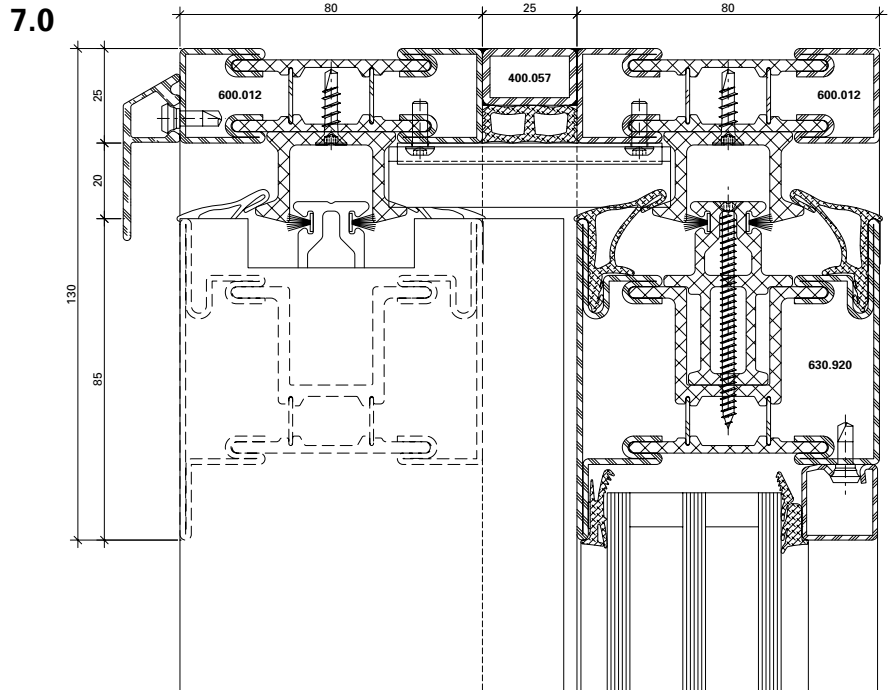

DXF **DWG** 13-0301-C-007

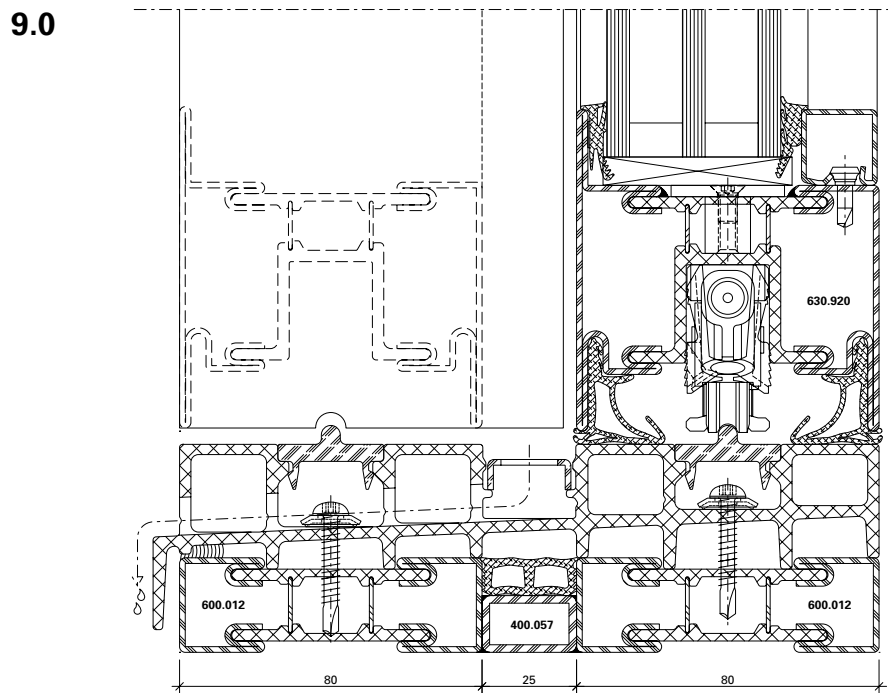

DXF **DWG** 13-0301-C-009

Motorisierte Ausführung

Exécution motorisée

Motorised execution

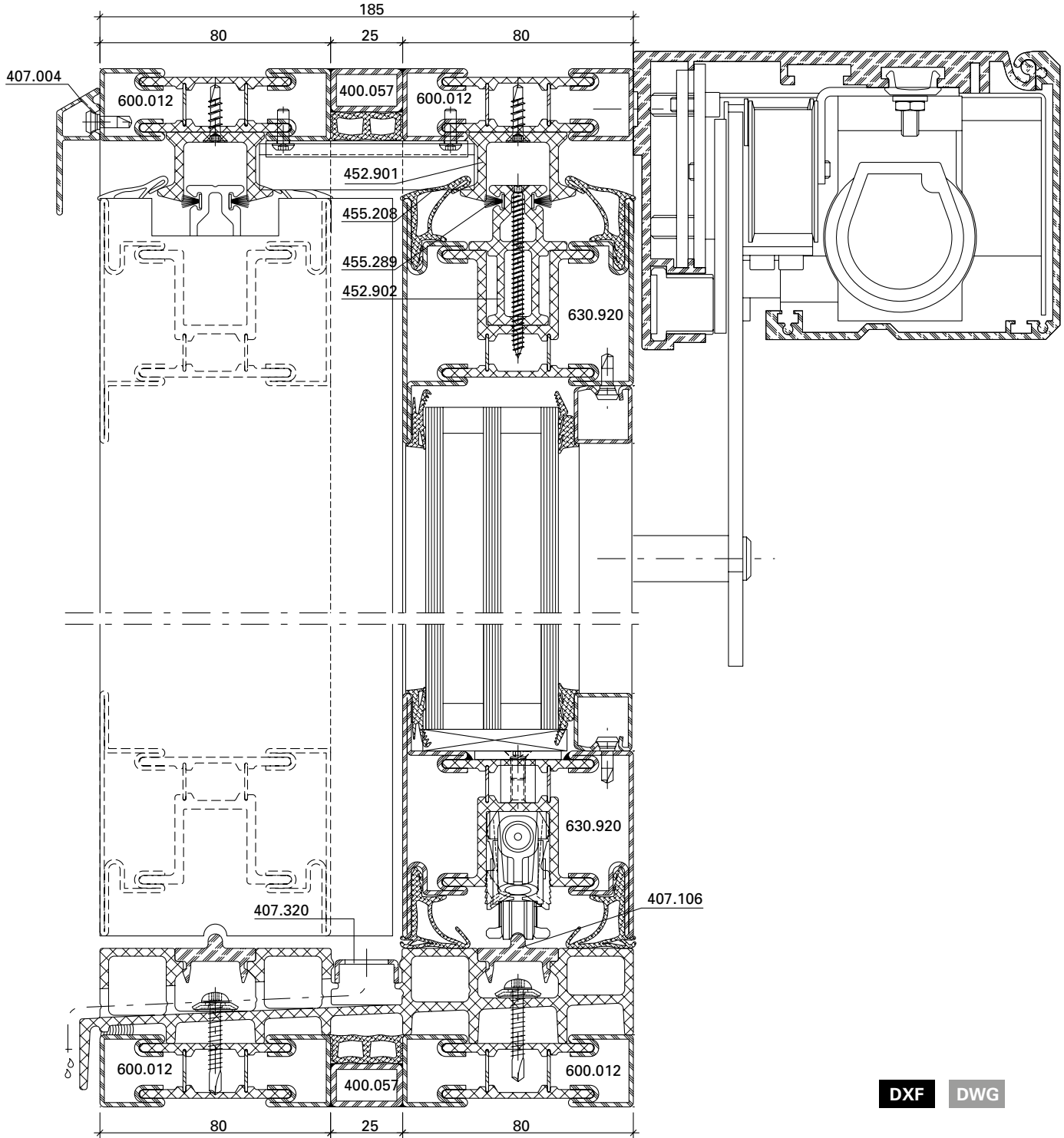

DXF DWG

Schnittpunkte im Massstab 1:2
Coupe de détails à l'échelle 1:2
Section details on scale 1:2

Janisol Hebeschiebetüre
Levant-coulissant Janisol
Janisol lift-and-slide door

Einbruchhemmende Ausführung

Exécution anti-effraction

Burglar resistance execution

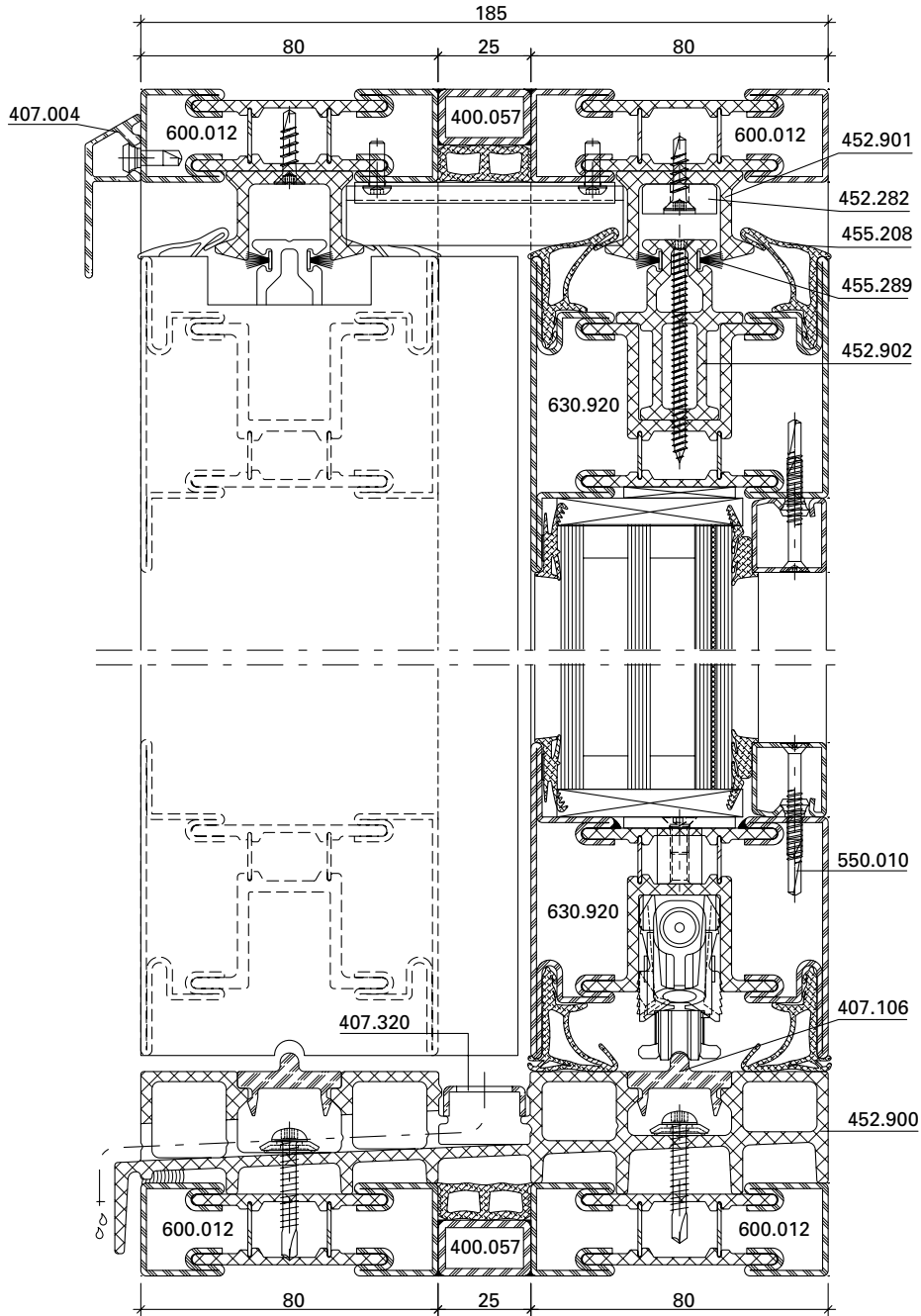

DXF DWG

Anschlüsse am Bau im Massstab 1:2
Raccords au mur à l'échelle 1:2
Attachment to structure on scale 1:2

Janisol Hebeschiebetüre
Levant-coulissant Janisol
Janisol lift-and-slide door

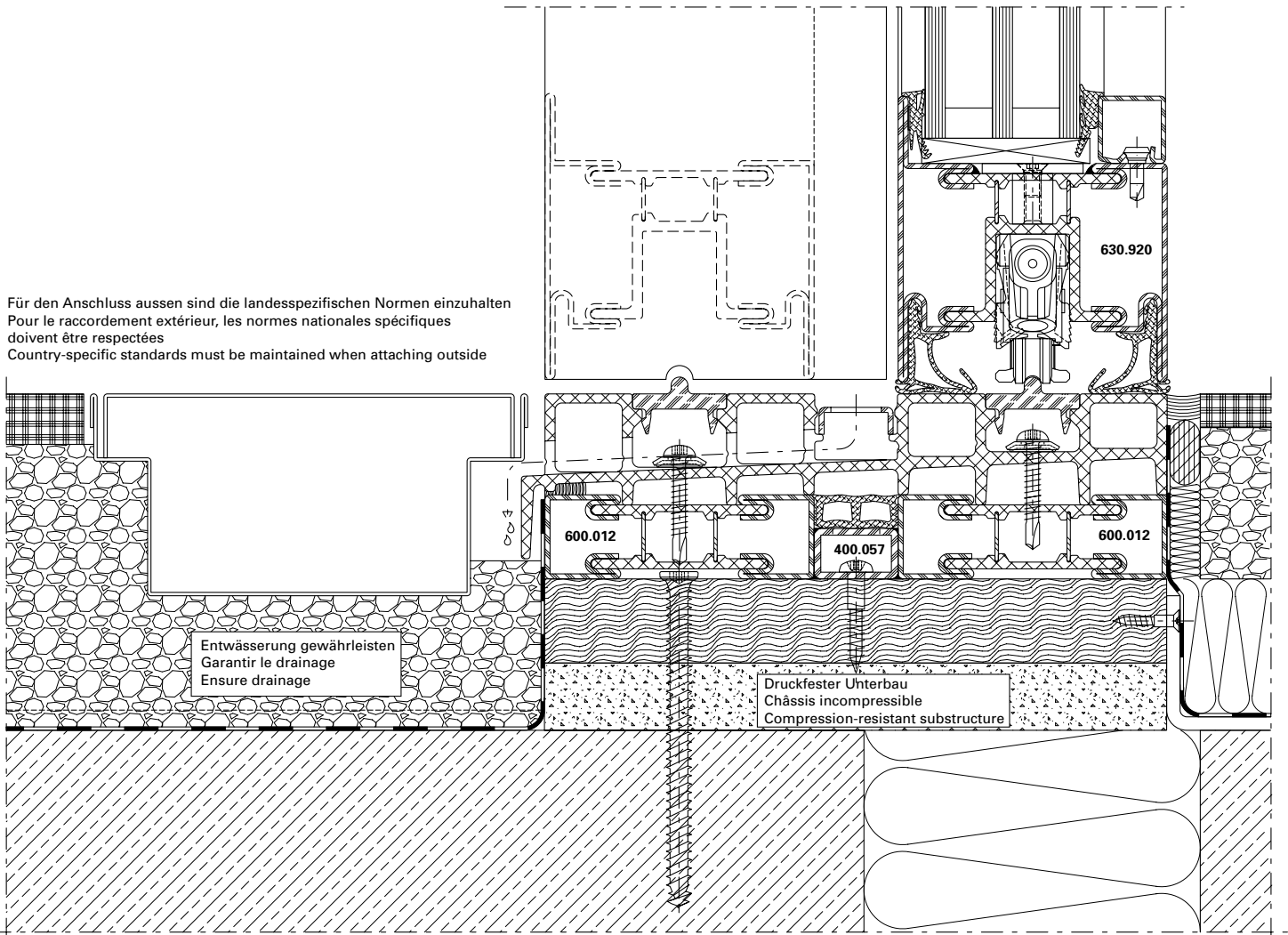

DXF

DWG

13-0301-A-002

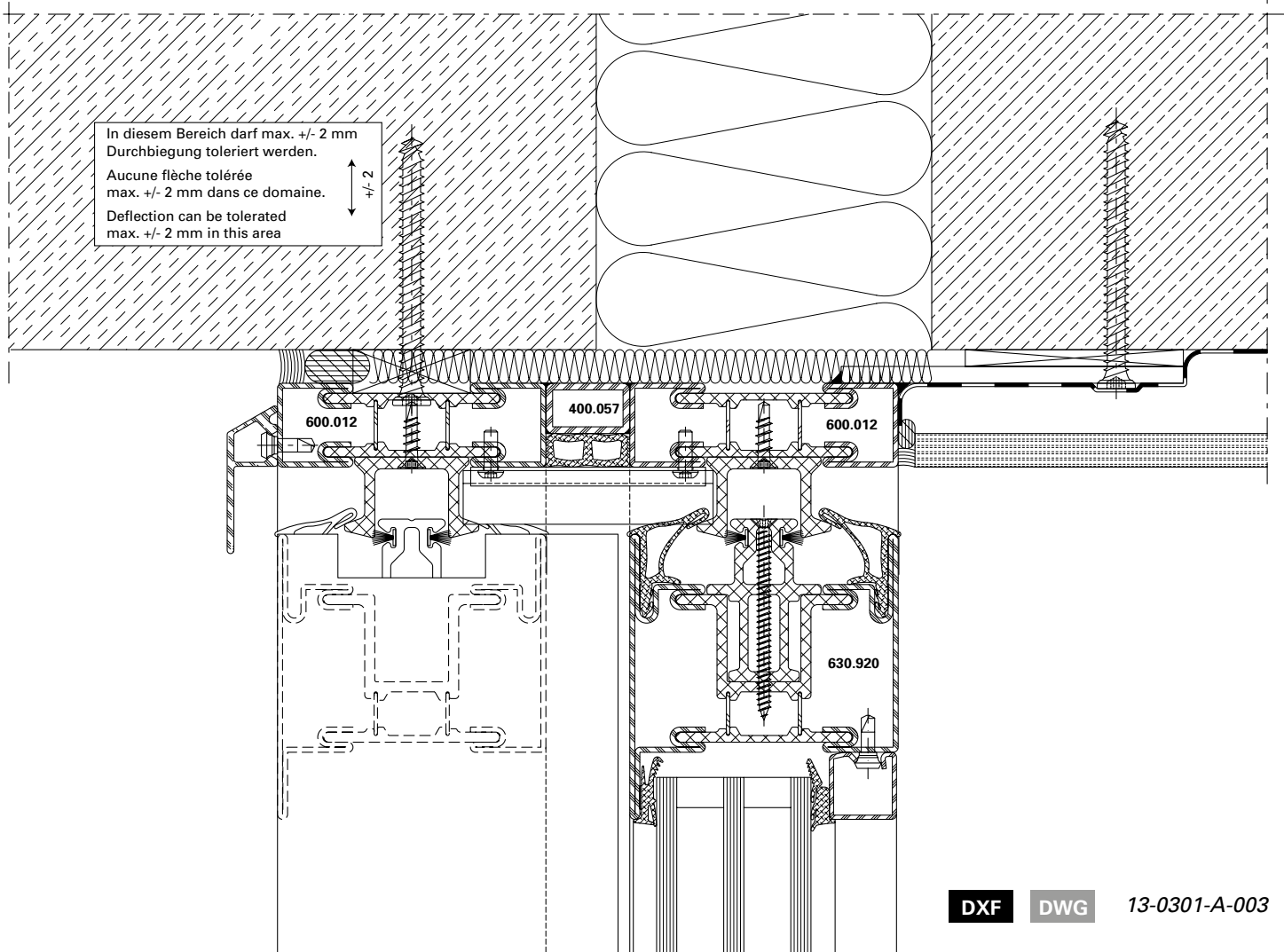

Anschlüsse am Bau im Masstab 1:2
Raccords au mur à l'échelle 1:2
Attachment to structure on scale 1:2

Janisol Hebeschiebetüre
Levant-coulissant Janisol
Janisol lift-and-slide door

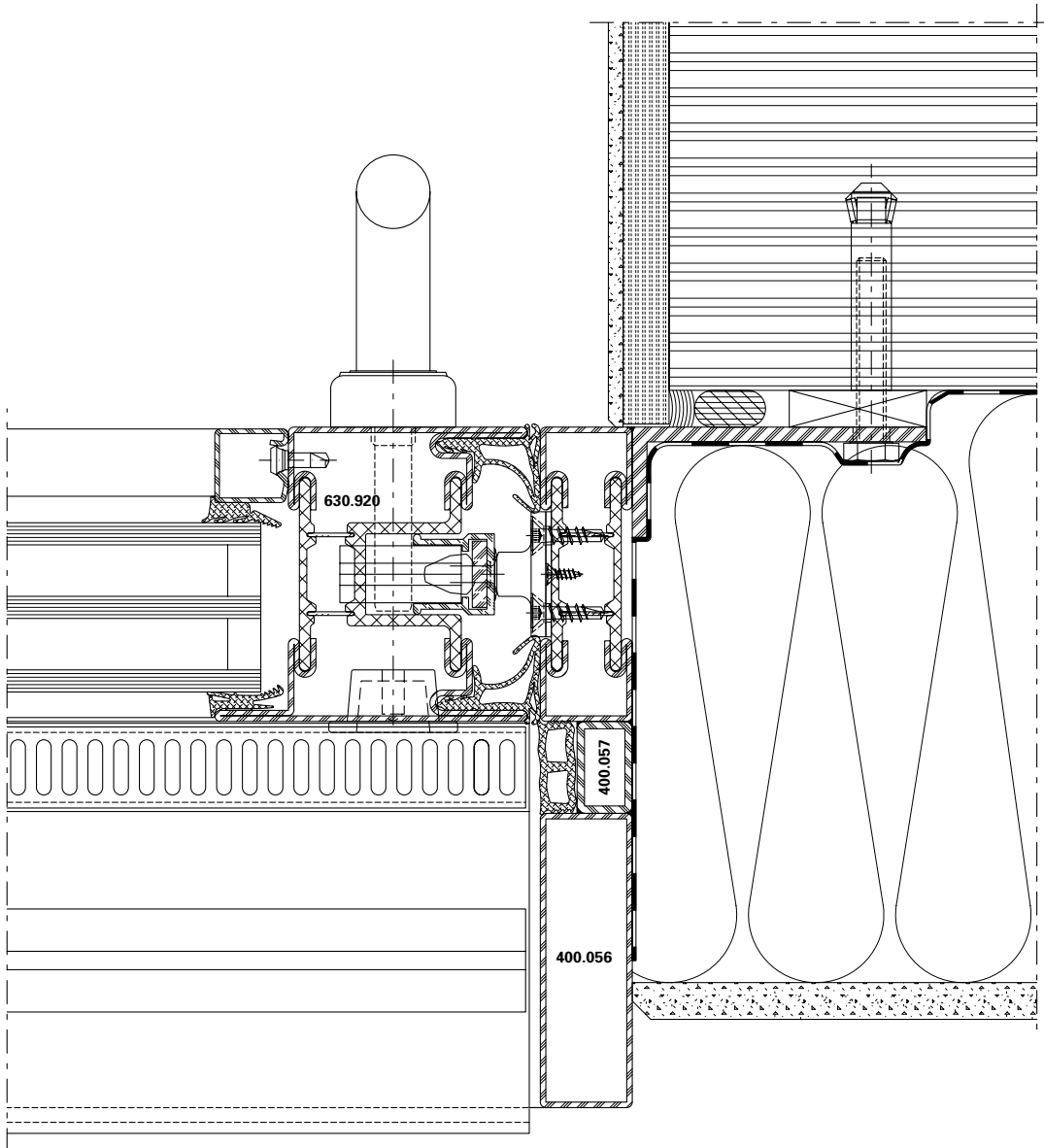

DXF

DWG

13-0301-A-004

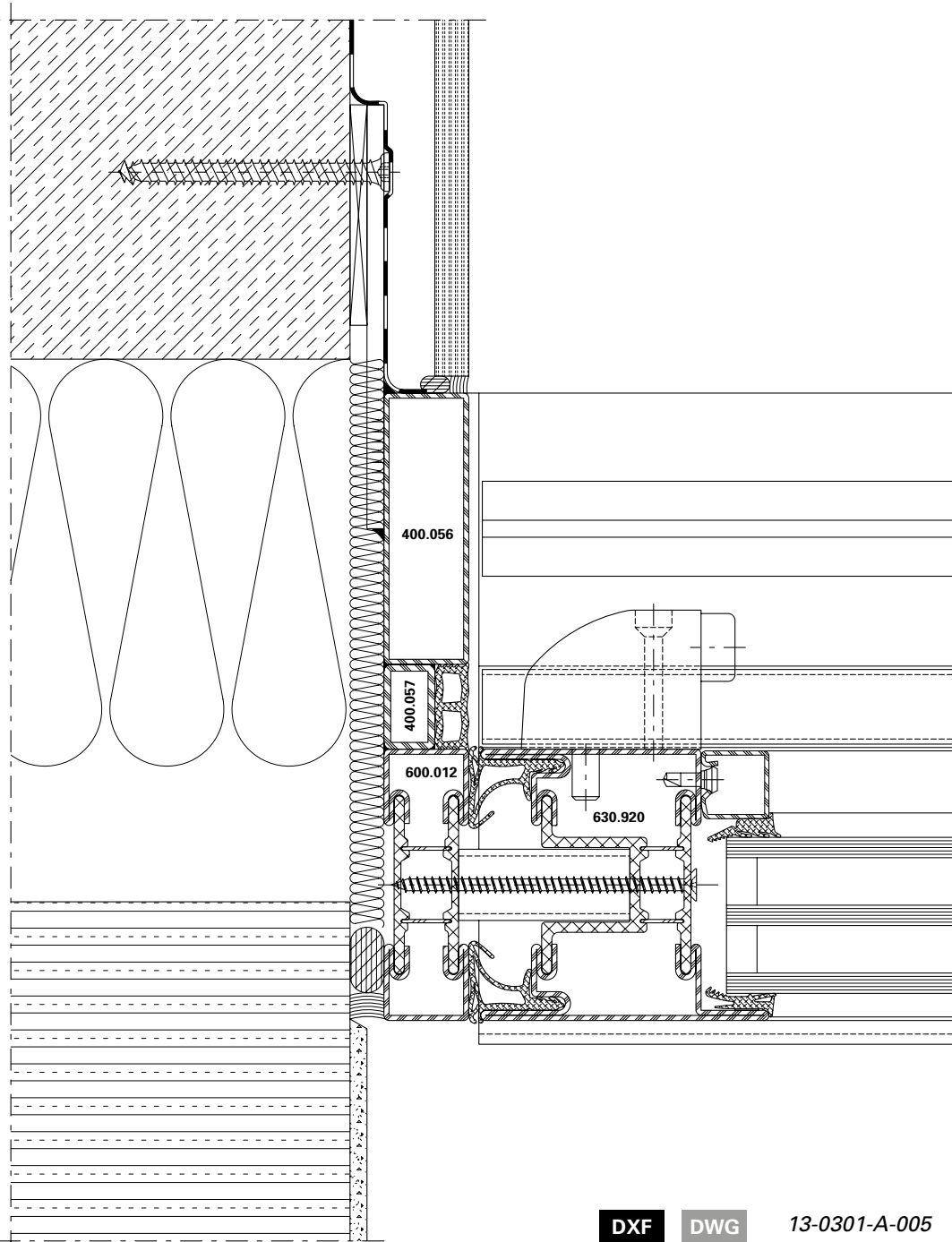

DXF

DWG

13-0301-A-005

Anschlüsse am Bau im Massstab 1:2

Raccords au mur à l'échelle 1:2

Attachment to structure on scale 1:2

Janisol Hebeschiebetüre

Levant-coulissant Janisol

Janisol lift-and-slide door

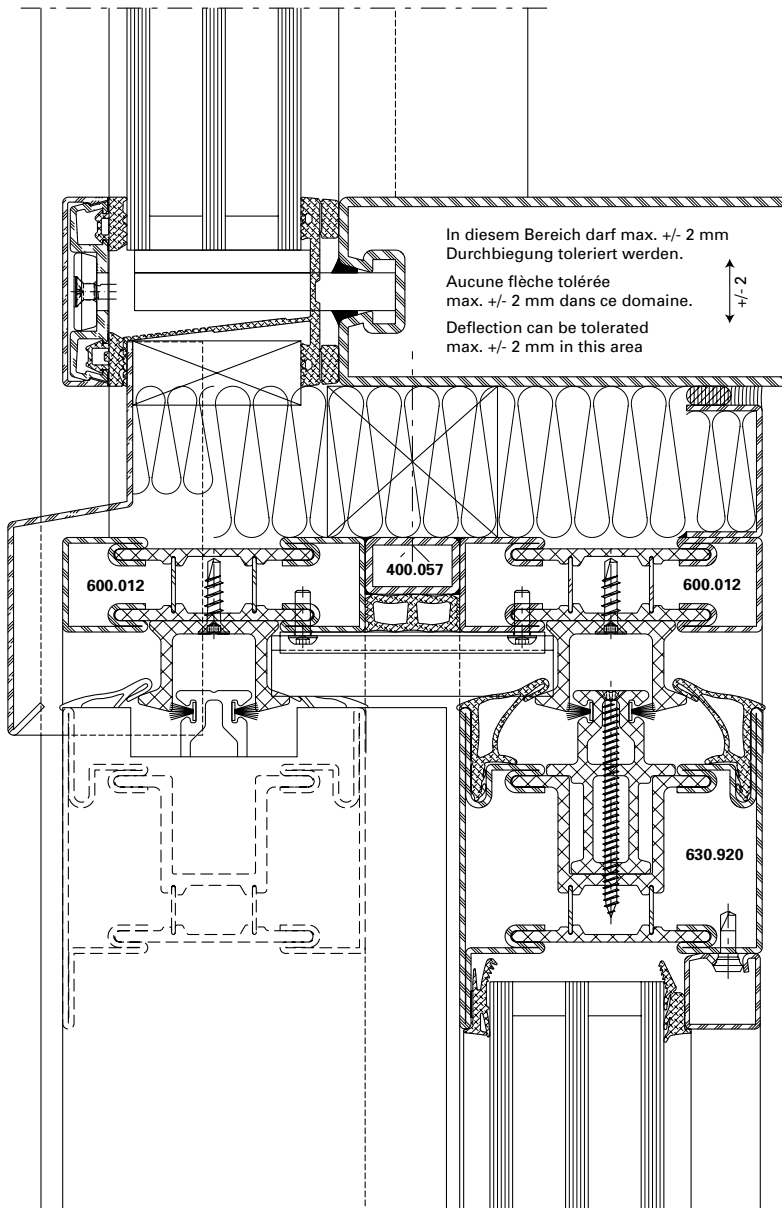

DXF

DWG





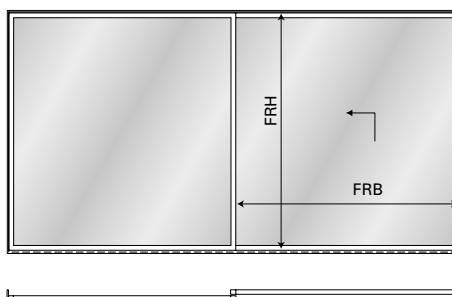
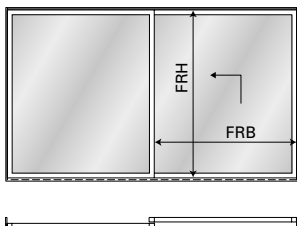

53-0202-A-003

**Schlagregendichtheit
 Luftdurchlässigkeit
 Widerstand bei Windlast**

**Étanchéité à la pluie battante
 Perméabilité à l'air
 Résistance à la pression
 du vent**

**Watertightness
 Air permeability
 Resistance to wind load**



 EN 12208	 EN 12207	 EN 12210	 EN 12208	 EN 12207	 EN 12210
FRB = 1077 mm / FRH = 2378 mm 2 Verriegelungspunkte 2 points de verrouillage 2 locking points			FRB = 3312 mm / FRH = 3198 mm 3 Verriegelungspunkte 3 points de verrouillage 3 locking points		
Klasse 6A Classe 6A Class 6A	Klasse 4 Classe 4 Class 4	Klasse C2/B2 Classe C2/B2 Class C2/B2	Klasse 4A Classe 4A Class 4A	Klasse 4 Classe 4 Class 4	Klasse C1/B1 Classe C1/B1 Class C1/B1

U_f-Werte
(nach EN ISO 10077-2:2018-01)

Auf den folgenden Seiten finden Sie die U_f-Werte für die verschiedenen Anwendungen von Janisol-Hebeschiebetüren.

Sie basieren auf folgenden Grundlagen:

Stahl

- Profile bandverzinkter Stahl, unbeschichtet
- Stahl-Glasleisten
- Trockenverglasung

Valeurs U_f
(selon EN ISO 10077-2:2018-01)

Vous trouverez les valeurs U_f pour les différentes applications levant-coulissant Janisol. dans les pages qui suivent.

Elles se basent sur les principes suivants:

Acier

- Profilés en bande d'acier zingué, sans revêtement
- Parcloses en acier
- Vitrage à sec

U_f values
(according to
EN ISO 10077-2:2018-01)

On the following pages you will find the U_f values for the various applications for Janisol lift-and-slide doors.

They are based on the following:

Steel

- Strip galvanised steel profiles, uncoated
- Steel glazing beads
- Glazing with dry glazing

Janisol-Hebeschiebetüren Stahl
Zweifach-Isolierglas
Dreifach-Isolierglas

Levant-soulissant Janisol acier
Double verre isolant
Triple verre isolant

Janisol lift-and-slide doors steel
Double insulating glazing
Triple insulating glazing

U_f-Werte
 (nach EN ISO 10077-2:2018-01)

Valeurs U_f
 (selon EN ISO 10077-2:2018-01)

U_f values
 (according to EN ISO 10077-2:2018-01)

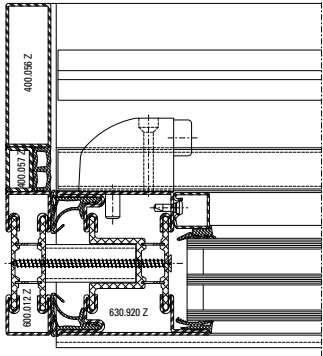
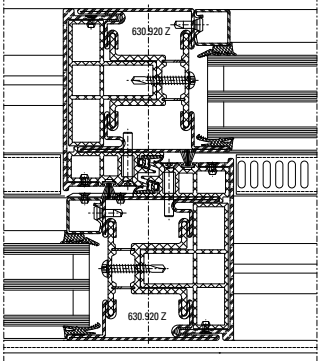
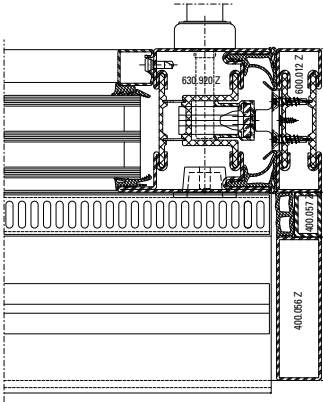
	Füllelementstärken Elements de remplissages Infill elements		
	≥ 24 mm	≥ 36 mm	≥ 46 mm
	2,4 W/m²K	2,2 W/m²K	2,2 W/m²K
	3,9 W/m²K	3,7 W/m²K	3,5 W/m²K
	2,3 W/m²K	2,2 W/m²K	2,2 W/m²K

U_f-Werte
 (nach EN ISO 10077-2:2018-01)

Valeurs U_f
 (selon EN ISO 10077-2:2018-01)

U_f values
 (according to EN ISO 10077-2:2018-01)

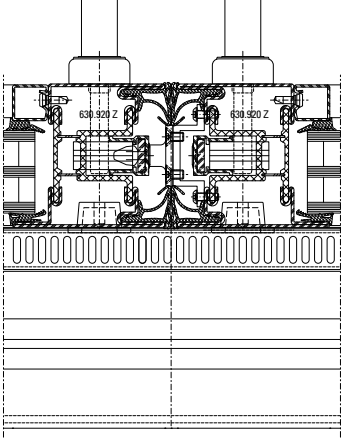
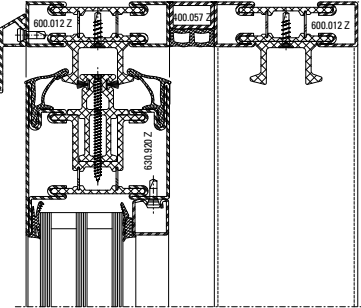
	Füllelementstärken Elements de remplissages Infill elements		
	≥ 24 mm	≥ 36 mm	≥ 46 mm
	2,2 W/m ² K	2,1 W/m ² K	2,0 W/m ² K
	2,2 W/m ² K	2,1 W/m ² K	2,0 W/m ² K

U_f-Werte
 (nach EN ISO 10077-2:2018-01)

Valeurs U_f
 (selon EN ISO 10077-2:2018-01)

U_f values
 (according to EN ISO 10077-2:2018-01)

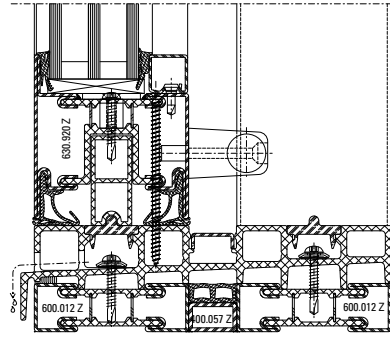
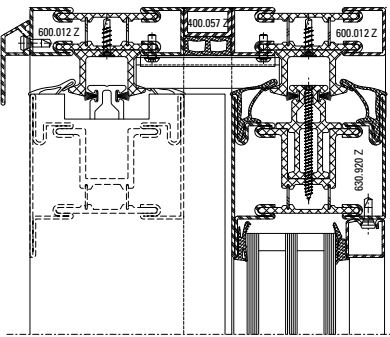
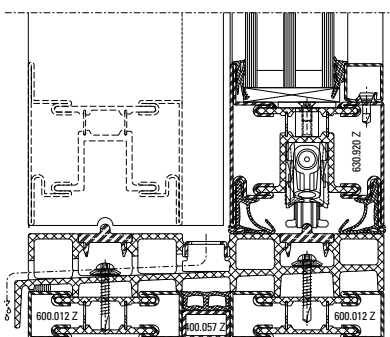
	Füllelementstärken Elements de remplissages Infill elements		
	≥ 24 mm	≥ 36 mm	≥ 46 mm
	1,8 W/m ² K	1,7 W/m ² K	1,7 W/m ² K
	2,2 W/m ² K	2,1 W/m ² K	2,0 W/m ² K
	2,1 W/m ² K	1,9 W/m ² K	1,9 W/m ² K



Schallschutz

Ausführungsvarianten

Die nachfolgende Typenübersicht ergibt einen Überblick über die beurteilten Varianten.

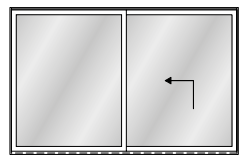

Schema A

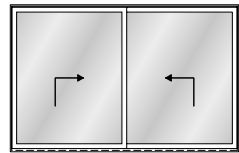

Schema D

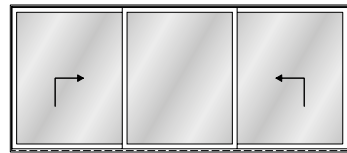
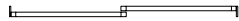

Schema K



$$R_W = R_{W, \text{BEZUG}} + K$$

Voraussetzung für die gutachtliche Übertragung/Bewertung ist:

- eine gleichwertige Anlage der Dichtungen wie in der Prüfsituation, d.h. die Anpressung des Flügels an den Blendrahmen
- gleichwertige Anzahl an Verriegelungen (ab einer Flügelhöhe von 2715 mm sind je 3 Verriegelungspunkte einzusetzen)
- gleiche Mittelstoss- und Falzdichtungen wie bei Prüfung
- Die Qualität der eingesetzten Werkstoffe und Materialien sowie der Verarbeitung und Montage ist identisch zur Prüfsituation



Isolation phonique

Modèles

L'aperçu des types suivant fournit une vue d'ensemble des variantes examinées.

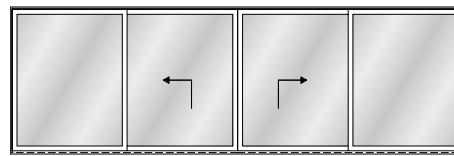

Schema C

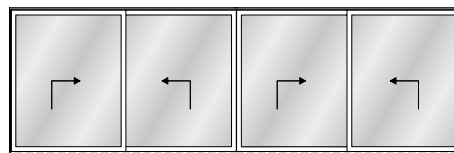

Schema F



$$R_W = R_{W, \text{BEZUG}} + K$$

Condition à une évaluation d'expert:

- une installation des joints équivalente à la situation d'essai, c'est-à-dire la pression du vantail contre le cadre dormant
- nombre équivalent de verrouillages (à partir d'une hauteur de vantail de 2715 mm, 3 points de verrouillage doivent être placés)
- mêmes joints de jonction médiane et de feuillure que pour le test
- la qualité des matériaux utilisés ainsi que la mise en œuvre et le montage sont identiques à la situation d'essai

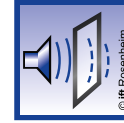

Sound insulation

Design range

The following overview of types provides an overview of the evaluated designs.

$$R_W = R_{W, \text{BEZUG}} + K$$

The requirements for the appraisal report/evaluation are:

- the weatherstrips must be installed in the same way as in the test situation, i.e. the pressure of the vent on the outer frame must be equal
- equal number of locking points (3 locking points must be used in each case for vent heights greater than 2715 mm)
- equal centre joint and rebate weatherstrips as in the test
- The quality of the materials used and the fabrication and installation are identical to the test situation

Tabelle 1
Hebeschiebetüre Schema D und A
 1 Hebeschiebeflügel Anschlag rechts
 und/oder
 1 Hebeschiebeflügel Anschlag links

Tableau 1
Levant/coulissant schémas D et A
 1 vantail levant/coulissant butée
 à droite
 et/ou
 1 vantail levant/coulissant butée
 à gauche

Table 1
**Lift-and-slide door,
 configuration D and A**
 1 lift-and-slide vent, stop on right
 and/or
 1 lift-and-slide vent, stop on left

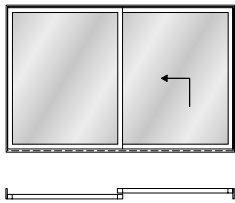

Schema A

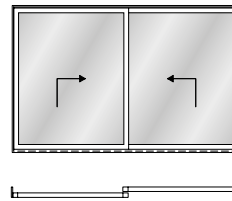

Schema D

$R_{W,P}$ Glas Verre Glass	$R_{W \text{ Bezug}}$	Flügelhöhe/Flügelbreite Hauteur de vantail/largeur de vantail Vent height/vent width	Korrektursummand K in Abhängigkeit der Flügel­dimensionen und Verglasungsvarianten für die jeweiligen Bezugsschalldämm-Masse Terme correctif K en fonction des dimensions de vantail et des variantes de vitrage pour les dimensions absolues d'isolation acoustique Correction summand K dependent on the vent dimensions and glazing types for the relevant reference sound reduction index				
			0,85 m - 1,13 m dB	1,14 m - 1,7 m dB	1,71 m - 2,15 m dB	2,16 m - 2,55 m dB	2,56 m - 3,31 m dB
50 dB	39 (-1; -3)	2,09 m - 2,40 m	-3	-3	-2	-1	-1
		2,41 m - 2,80 m	-3	-2	-1	-1	-1
		2,81 m - 3,20 m	-3	-2	-1	0	0
44 dB	37 (-1; -3)	2,09 m - 2,40 m	-2	-1	-1	0	0
		2,41 m - 2,80 m	-2	-1	0	0	0
		2,81 m - 3,20 m	-1	-1	0	0	0
41 dB	36 (-2; -4)	2,09 m - 2,40 m	-2	-1	-1	0	0
		2,41 m - 2,80 m	-1	-1	-1	0	0
		2,81 m - 3,20 m	-1	-1	0	0	0

Tabelle 2
Hebeschiebetüre Schema K
 1 Hebeschiebeflügel Anschlag rechts
 1 Festverglasung
 1 Hebeschiebeflügel Anschlag links

Tableau 2
Levant/coulissant schéma K
 1 vantail levant/coulissant vantail
 à droite
 1 vitrage fixe
 1 vantail levant/coulissant vantail
 à gauche

Table 2
Lift-and-slide door, configuration K
 1 lift-and-slide vent, stop on right
 1 fixed glazing
 1 lift-and-slide vent, stop on left

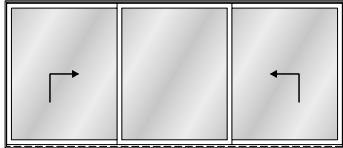

Schema K



$R_{W,P}$ Glas Verre Glass	$R_{W \text{ Bezug}}$	Flügelhöhe/Flügelbreite Hauteur de vantail/largeur de vantail Vent height/vent width	Korrektursummand K in Abhängigkeit der Flügeldimensionen und Verglasungsvarianten für die jeweiligen Bezugsschalldämm-Masse Terme correctif K en fonction des dimensions de vantail et des variantes de vitrage pour les dimensions absolues d'isolation acoustique Correction summand K dependent on the vent dimensions and glazing types for the relevant reference sound reduction index				
			0,85 m - 1,13 m dB	1,14 m - 1,7 m dB	1,71 m - 2,15 m dB	2,16 m - 2,55 m dB	2,56 m - 3,31 m dB
50 dB	39 (-1; -3)	2,09 m - 2,40 m	-3	-3	-2	-1	-1
		2,41 m - 2,80 m	-3	-2	-1	-1	-1
		2,81 m - 3,20 m	-3	-2	-1	0	0
44 dB	37 (-1; -3)	2,09 m - 2,40 m	-2	-1	-1	0	0
		2,41 m - 2,80 m	-2	-1	0	0	0
		2,81 m - 3,20 m	-2	-1	0	0	0
41 dB	36 (-2; -4)	2,09 m - 2,40 m	-2	-1	-1	0	0
		2,41 m - 2,80 m	-2	-1	-1	0	0
		2,81 m - 3,20 m	-2	-1	0	0	0

Tabelle 3
Hebeschiebetüre Schema C und F
 1 Hebeschiebeflügel Anschlag rechts
 1 Hebeschiebeflügel Anschlag links
 2 Festverglasungen
 und/oder
 2 Hebeschiebeflügel Anschlag rechts
 2 Hebeschiebeflügel Anschlag links

Tableau 3
Levant/coulissant schémas C et F
 1 vantail levant/coulissant vantail
 à droite
 1 vantail levant/coulissant vantail à
 gauche
 2 vitrages fixes
 et/ou
 2 vantaux levants/coulissants butée
 à droite
 2 vantaux levants/coulissants butée
 à gauche

Table 3
**Lift-and-slide door,
 configuration C and F**
 1 lift-and-slide vent, stop on right
 1 lift-and-slide vent, stop on left
 2 fixed glazing
 and/or
 2 lift-and-slide vents, stop on right
 2 lift-and-slide vents, stop on left

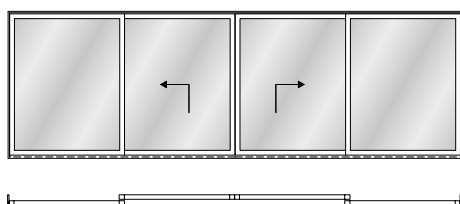

Schema C

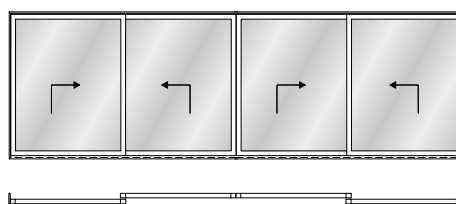

Schema F

$R_{W,P}$ Glas Verre Glass	$R_{W \text{ Bezug}}$	Flügelhöhe/Flügelbreite Hauteur de vantail/largeur de vantail Vent height/vent width	Korrektursummand K in Abhängigkeit der Flügeldimensionen und Verglasungsvarianten für die jeweiligen Bezugsschalldämm-Masse Terme correctif K en fonction des dimensions de vantail et des variantes de vitrage pour les dimensions absolues d'isolation acoustique Correction summand K dependent on the vent dimensions and glazing types for the relevant reference sound reduction index				
			0,85 m - 1,13 m dB	1,14 m - 1,7 m dB	1,71 m - 2,15 m dB	2,16 m - 2,55 m dB	2,56 m - 3,31 m dB
50 dB	39 (-1; -3)	2,09 m - 2,40 m	-3	-3	-2	-1	-1
		2,41 m - 2,80 m	-3	-2	-2	-1	-1
		2,81 m - 3,20 m	-3	-2	-1	0	0
44 dB	37 (-1; -3)	2,09 m - 2,40 m	-2	-1	-1	0	0
		2,41 m - 2,80 m	-2	-1	0	0	0
		2,81 m - 3,20 m	-1	-1	0	0	0
41 dB	36 (-2; -4)	2,09 m - 2,40 m	-2	-1	-1	0	0
		2,41 m - 2,80 m	-1	-1	-1	0	0
		2,81 m - 3,20 m	-1	-1	0	0	0

Janisol Hebeschiebetüre
Levant-coulissant Janisol
Janisol lift-and-slide door
