

Lieferprogramm

Janisol Türen

Programme de livraison

Portes Janisol

Sales range

Janisol doors

Inhaltsverzeichnis**Sommaire****Content**

Janisol Türen

Janisol portes

Janisol doors

SystemübersichtMerkmale
Zulassungen
Typenübersicht**Sommaire du système**Caractéristiques
Homologations
Sommaire des types**Summary of system**Characteristics
Authorisations
Summary of types**2**

**Profilsortiment in Stahl
und Edelstahl**Profile im Massstab 1:1
Glasleistenübersicht**Assortiment de profilé
en acier et acier inox**Profilés à l'échelle 1:1
Sommaire des parcloses**Range of profiles in
steel and stainless steel**Profiles on scale 1:1
Summary of glazing beads**14**

ZubehörZubehör
Beschlüge
Verarbeitungshilfen**Accessoires**Accessoires
Ferrures
Outils d'usinage**Accessories**Accessories
Fittings
Assembly tools**35**

**Beispiele in Stahl
und Edelstahl**Schnittpunkte
Anwendungsbeispiele
Konstruktionsdetails
Anschlüsse am Bau**Exemples en acier
et acier inox**Coupes de détails
Exemples d'application
Détails de construction
Raccords au mur**Examples in steel
and stainless steel**Section details
Examples of applications
Construction details
Attachment to structure**126**

Technische Hinweise**Conseils techniques****Technical data****169**

Alle Ausführungen dieser Dokumentation haben wir sorgfältig und nach bestem Wissen zusammengestellt. Wir können aber keine Verantwortung für die Benutzung der vermittelten Vorschläge und Daten übernehmen. Wir behalten uns technische Änderungen ohne Vorankündigung vor.
Aktuelle Version auf www.jansen.com

Nous avons apporté le plus grand soin à l'élaboration de cette documentation. Cependant, nous déclinons toute responsabilité pour l'utilisation faite de nos propositions et de nos données.
Nous nous réservons le droit de procéder à des modifications techniques sans préavis.
Version actuelle sur www.jansen.com

All the information contained in this documentation is given to the best of our knowledge and ability. However, we decline all responsibility for the use made of these suggestions and data.
We reserve the right to effect technical modifications without prior warning.
Current version available at www.jansen.com

Janisol Türen

- Wärme gedämmtes Stahlsystem für Türen und Festverglasungen
- Bautiefe 60 mm, innen und aussen flächenbündig
- Schmale Ansichtsbreiten: Rahmen und Flügel ab 107,5 mm Stulppartie 155 mm
- Ein- und zweiflüglige Türen, nach innen und aussen öffnend, mit Oberlicht oder Festverglasung kombinierbar
- Türflügel bis 1465 x 3000 mm (BxH), Flügelgewicht bis 230 kg
- Füllelementstärke von 15 bis 37 mm, Glaseinbau mittels Trocken- oder Nassverglasung
- Systemprüfungen nach Produktnorm EN 14351-1
- Profil-Verbundtechnik nach EN 14024 geprüft
- Festigkeitsanforderung nach EN 1192 (Klasse 4)
- Stahlprofile blank oder bandverzinkt, qualitativ hochwertiger Isoliersteg aus glasfaserverstärktem Polyester
- Grosses Sortiment an systemgeprüften Türbeschlägen
- Barrierefreie Schwel lenausbildungen
- Geeignet für Pulver- und Nasslackbeschichtungen

Janisol portes

- Système en acier à rupture de pont thermique pour portes et vitrages fixes
- Profondeur de montage 60 mm, montage à fleur à l'intérieur et à l'extérieur
- Fines largeurs de face: Cadre et vantaux à partir de 107,5 mm Partie tête 155 mm
- Portes à un et deux vantaux, ouverture vers l'intérieur et vers l'extérieur, combinables avec imposte ou vitrage fixe
- Vantaux de porte jusqu'à 1465 x 3000 mm (LaxH), poids du vantail jusqu'à 230 kg
- Élément de remplissage de 15 à 37 mm d'épaisseur, Montage du vitrage à sec ou à silicone
- Contrôles des systèmes selon la norme produit EN 14351-1
- Technique d'assemblage de profilés contrôlée selon EN 14024
- Exigence de résistance selon EN 1192 (classe 4)
- Profilés en acier brut ou galvanisé en continu, traverse isolante de grande qualité en polyester renforcé par fibres de verre
- Grand assortiment de ferrures de porte homologuées
- Formes de seuil sans barrière
- Convient aux revêtements par poudre ou peinture liquide

Janisol doors

- Thermally insulated steel system for doors and fixed glazing
- 60 mm basic depth, flush-fitted on the inside and outside
- Narrow face widths: Frame and leaf from 107.5 mm Meeting stile assembly 155 mm
- Single and double-leaf doors, inward and outward-opening, can be combined with toplight or fixed glazing
- Door leaf up to 1465 x 3000 mm (WxH), leaf weight up to 230 kg
- Infill unit thickness of 15 to 37 mm, Glazing installed by means of dry or wet glazing
- System tests in accordance with the product standard EN 14351-1
- Profile bonding technology tested in accordance with EN 14024
- Strength requirements in accordance with EN 1192 (Class 4)
- Raw finish or pre-galvanised steel profiles, high-quality insulating bar made of glass fibre-reinforced polyester
- Large range of system-tested door fittings
- Easy-access thresholds
- Suitable for powder and wet paint coating

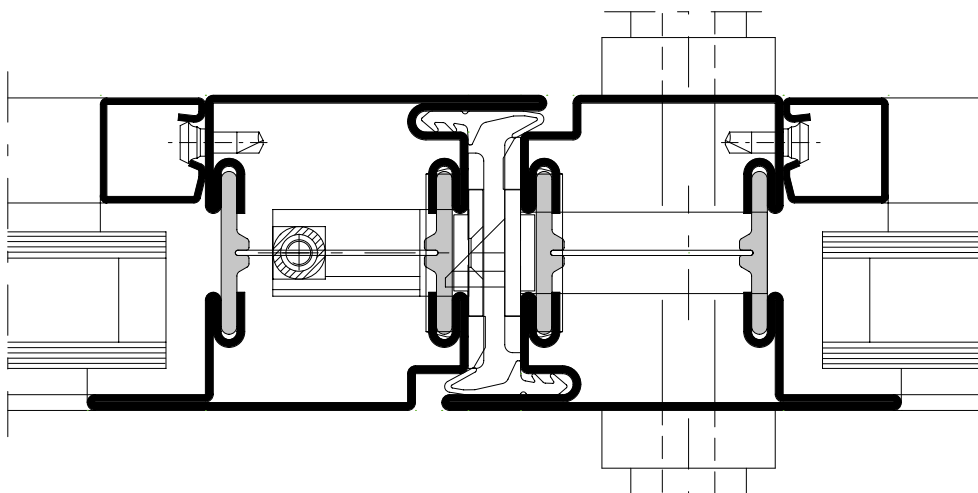

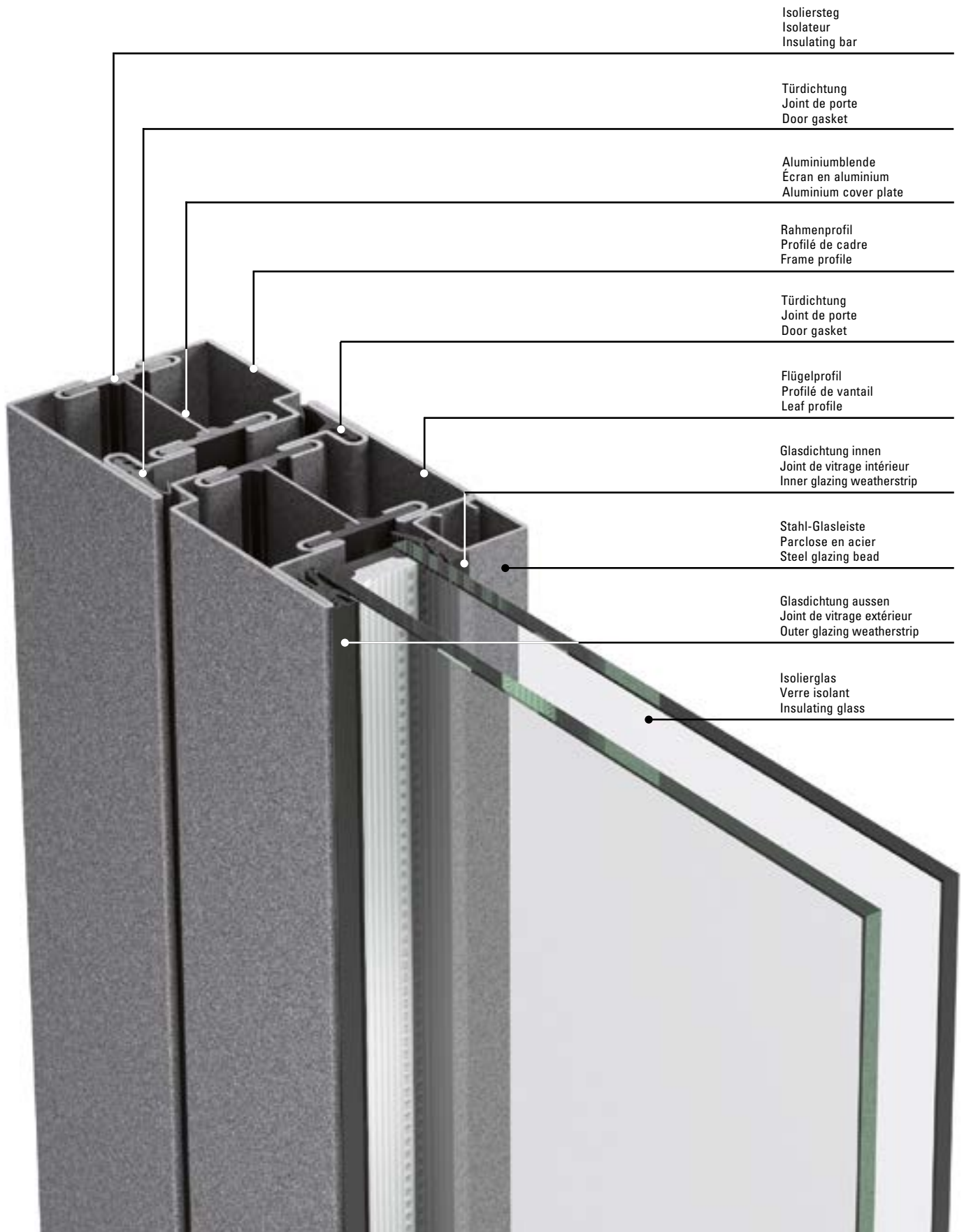

Janisol Türen Edelstahl

- Wärme gedämmtes Edelstahlsystem für Türen und Festverglasungen
- Bautiefe 60 mm, innen und aussen flächenbündig
- Schmale Ansichtsbreiten: Rahmen und Flügel ab 107,5 mm Stulppartie 155 mm
- Ein- und zweiflüglige Türen, nach innen und aussen öffnend, mit Oberlicht oder Festverglasung kombinierbar
- Türflügel bis 1465 x 3000 mm (BxH), Flügelgewicht bis 230 kg
- Füllelementstärke von 15 bis 34 mm, Glaseinbau mittels Trocken- oder Nassverglasung
- Systemprüfungen nach Produktnorm EN 14351-1
- Profil-Verbundtechnik nach EN 14024 geprüft
- Festigkeitsanforderung nach EN 1192 (Klasse 4)
- Edelstahlprofile aus Werkstoff 1.4301 (AISI 304) oder 1.4401 (AISI 316) geeignet für Industriegebiete und Küstennähe
- Ausführung blank oder geschliffen (Korn 220-240)
- Barrierefreie Schwellenausbildungen

Janisol portes acier Inox

- Système en acier Inox à rupture de pont thermique pour portes et vitrages fixes
- Profondeur de montage 60 mm, montage à fleur à l'intérieur et à l'extérieur
- Fines largeurs de face: Cadre et vantaux à partir de 107,5 mm Partir tête 155 mm
- Portes à un et deux vantaux, ouverture vers l'intérieur et vers l'extérieur, combinables avec imposte ou vitrage fixe
- Vantaux de porte jusqu'à 1465 x 3000 mm (LaxH), poids du vantail jusqu'à 230 kg
- Élément de remplissage de 15 à 34 mm d'épaisseur, Montage du vitrage à sec ou à silicone
- Contrôles des systèmes selon la norme produit EN 14351-1
- Technique d'assemblage de profilés contrôlée selon EN 14024
- Exigence de résistance selon EN 1192 (classe 4)
- Profilés en acier Inox en matériau 1.4301 (AISI 304) ou 1.4401 (AISI 316), conviennent aux zones industrielles et à proximité des côtes
- Exécution brut ou polie (grain 220 à 240)
- Formes de seuil sans barrière

Janisol stainless steel doors

- Thermally insulated stainless steel system for doors and fixed glazing
- 60 mm basic depth, flush-fitted on the inside and outside
- Narrow face widths: Frame and leaf from 107.5 mm Meeting stile assembly 155 mm
- Single and double-leaf doors, inward and outward-opening, can be combined with toplight or fixed glazing
- Door leaf up to 1465 x 3000 mm (WxH), leaf weight up to 230 kg
- Infill unit thickness of 15 to 34 mm Glazing installed by means of dry or wet glazing
- System tests in accordance with product standard EN 14351-1
- Profile bonding technology tested in accordance with EN 14024
- Strength requirements in accordance with EN 1192 (Class 4)
- Stainless steel profiles made from the material 1.4301 (AISI 304) or 1.4401 (AISI 316) suitable for industrial and coastal areas
- Execution bright or polished (grain 220-240)
- Easy-access thresholds

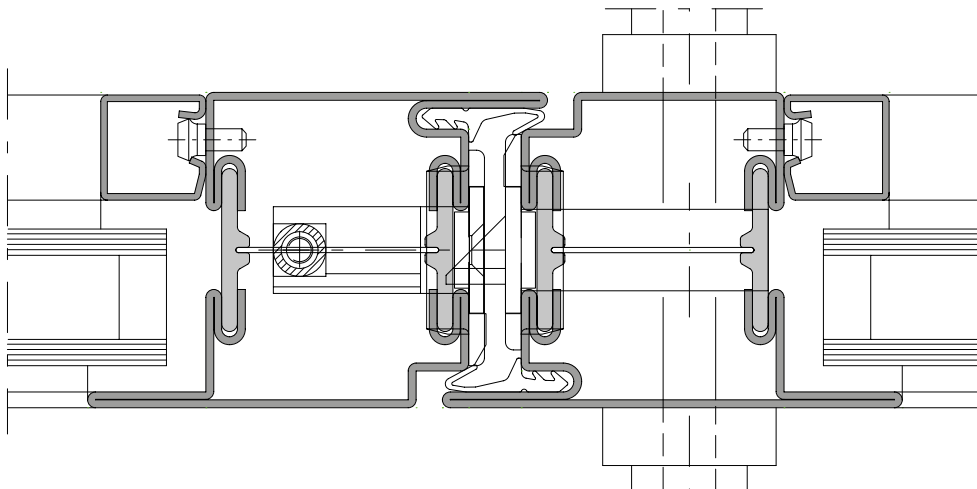

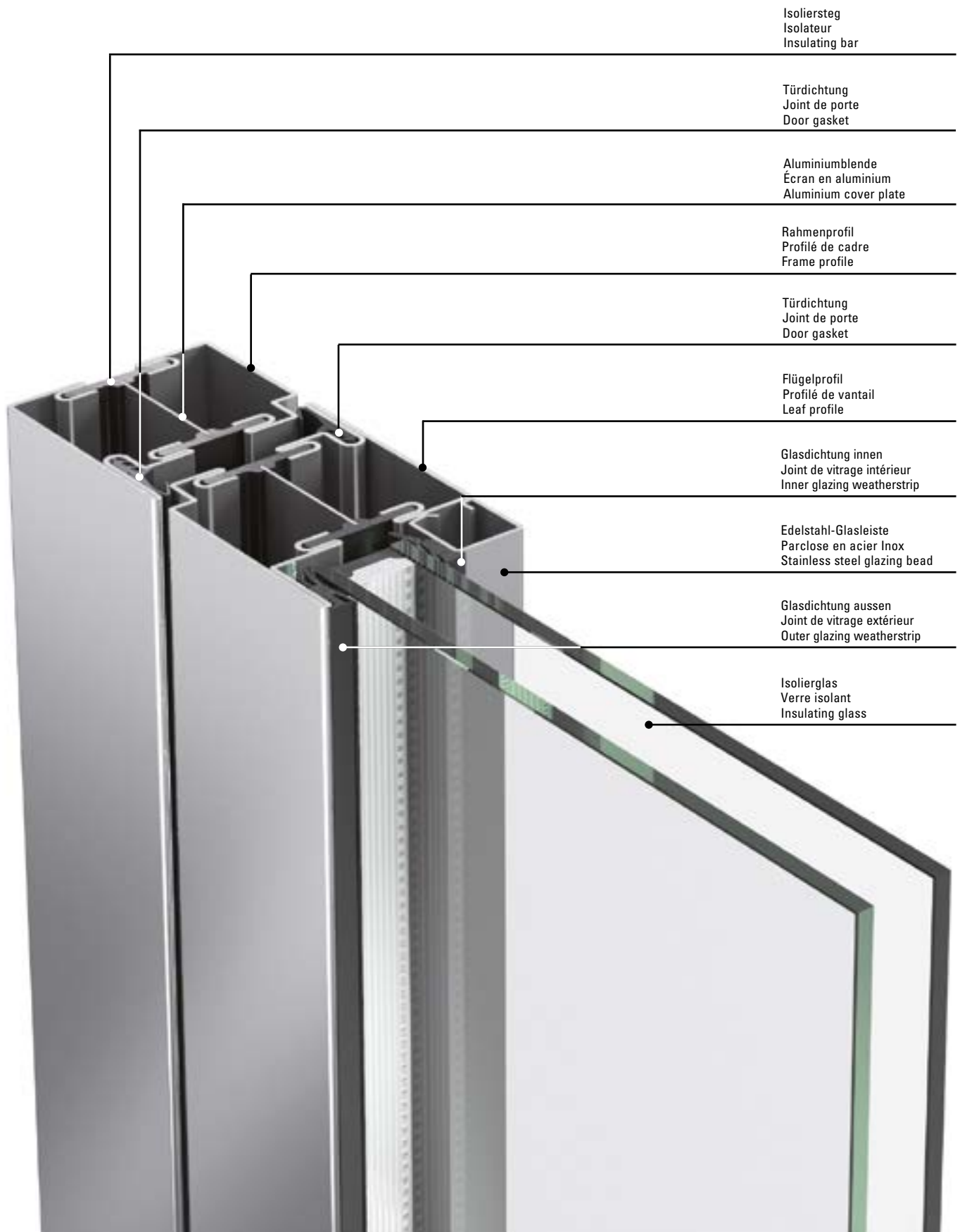

Verblechte Janisol Türen

- Wärme gedämmtes Stahlsystem für Türen und Festverglasungen
- Bautiefe 60 mm, innen und aussen flächenbündig
- Ein- und zweiflüglige vollflächige Türen, nach innen und aussen öffnend, mit Festverglasung kombinierbar
- Türflügel bis 1465 x 3000 mm (BxH), Flügengewicht bis 230 kg
- Vielfältige Gestaltungsmöglichkeiten mit oder ohne Glasausschnitte
- Systemprüfungen nach Produktnorm EN 14351-1
- Profil-Verbundtechnik nach EN 14024 geprüft
- Einfache und kostengünstige Verarbeitung
- Verschiedene Ausführungsvarianten bezüglich Blechverkleidung (geschweisst und/oder geklebt)
- Grosses Sortiment an systemgeprüften Türbeschlägen
- Barrierefreie Schwel lenausbildungen
- Bautiefe wie Janisol 2 EI30
- Geeignet für Pulver- und Nasslackbeschichtungen









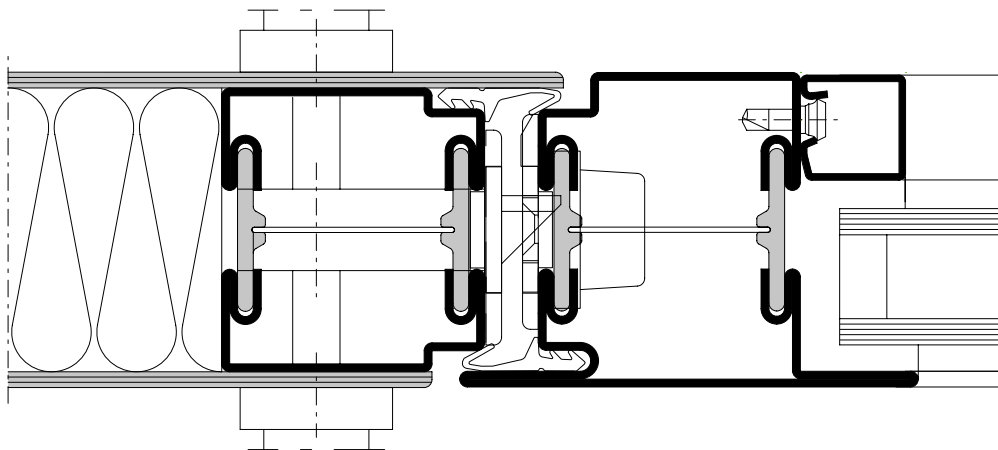



Janisol portes tôlées

- Système en acier à rupture de pont thermique pour portes et vitrages fixes
- Profondeur de montage 60 mm, montage à fleur à l'intérieur et à l'extérieur
- Portes à un et deux vantaux, ouverture vers l'intérieur et vers l'extérieur, combinables avec vitrage fixe
- Vantaux de porte jusqu'à 1465 x 3000 mm (LaxH), Poids de vantail jusqu'à 230 kg
- Nombreuses conceptions possibles avec ou sans panneaux en verre
- Contrôles des systèmes selon la norme produit EN 14351-1
- Technique d'assemblage de profilés contrôlée selon EN 14024
- Transformation simple et économique
- Différentes exécutions quant au revêtement en tôle soudé et/ou collé
- Grand assortiment de ferrures de porte homologuées
- Formes de seuil sans barrière
- Profondeur de montage comme Janisol 2 EI30
- Convient aux revêtements par poudre ou peinture liquide

Janisol sheet metal clad doors

- Thermally insulated steel system for doors and fixed glazing
- 60 mm basic depth, flush-fitted on the inside and outside
- Single and double-leaf doors, inward and outward-opening, can be combined with fixed glazing
- Door leaf up to 1465 x 3000 mm (WxH), Leaf weight up to 230 kg
- Wide range of design possibilities with or without vision panels
- System tests in accordance with the product standard EN 14351-1
- Profile bonding technology tested in accordance with EN 14024
- Simple and cost-effective processing
- Various configurations of sheet metal panelling (welded and/or glued on)
- Large range of system-tested door fittings
- Easy-access thresholds
- Basic depth same as Janisol 2 EI30
- Suitable for powder and wet paint coating



Norm	Eigenschaft Caractéristique Characteristic	Klassifizierung/Wert Classification / Valeur Classification / Value										
 EN 12210	Widerstandsfähigkeit bei Windlast Résistance à la pression du vent Resistance to wind load	npd	1 (400)	2 (800)	3 (1200)	4 (1600)	5 (2000)	Exxx (>2000)				
 EN 12208	Schlagregendichtheit Etanchéité à la pluie battante Watertightness	npd	1A (0)	2A (50)	3A (100)	4A (150)	5A (200)	6A (250)	7A (300)	8A (450)	9A (600)	Exxx (>750)
 EN ISO 10140	Schalldämmung R_w (C , C_{tr}) (dB) Isolation phonique R_w (C , C_{tr}) (dB) Sound insulation R_w (C , C_{tr}) (dB)	npd	bis R_w 45 dB (-2; -5) jusqu'à R_w 45 dB (-2; -5) up to R_w 45 dB (-2; -5)									
 EN ISO 10077-2	Wärmedurchgangskoeffizient U_f ($W/(m^2 \cdot K)$) Transmission thermique U_f ($W/(m^2 \cdot K)$) Thermal production U_f ($W/(m^2 \cdot K)$)	npd	ab 1.5 W/m^2K à partir de 1.5 W/m^2K from 1.5 W/m^2K									
 EN 12207	Luftdurchlässigkeit Perméabilité à l'air Air permeability	npd	1 (150)	2 (300)		3 (600)		4 (600)				
 EN 1192	Klassifizierung der Festigkeitsanforderungen Classification des exigences de résistance méc. Classification of strength requirements	npd	1		2		3		4			
 EN 12219	Differenzklimaverhalten Résistance aux changements de température Resistance to change in temperature	npd	1(x)C			2(x)C			3(x)C			
 EN 1627	Einbruchhemmung Anti-effraction Burglar resistance	npd	1	2	3	4	5	6				
 EN 1522	Durchschusshemmung Résistance aux balles Bullet proofing	npd	FB1	FB2	FB3	FB4	FB5	FB6	FB7	FSG		
 EN 14024	Metallprofile mit thermischer Trennung Profils en métal. avec rupture de pont thermique Metal profiles with thermal barrier		CW / TC2									
 EN 12400	Dauerfunktionsprüfung Durabilité mécanique Mechanical durability	D	1 5'000	2 10'000	3 20'000	4 50'000	5 100'000	6 200'000	7 500'000	8 1'000'000		
 EN 13115	Bedienkräfte Forces de manœuvre Operating forces	npd	0			1			2			

Technische Daten
Données techniques
Technical data

Janisol Türen
Janisol portes
Janisol doors

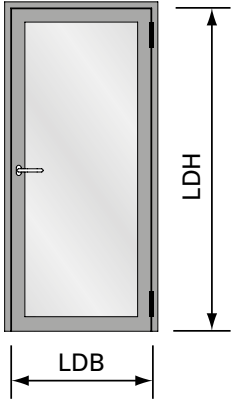

Elementgrößen
(Empfehlung für CE-Kennzeichen)

LDB Lichte Durchgangsbreite
max. 1425 mm
min. 600 mm

LDH Lichte Durchgangshöhe
max. 2985 mm
min. 1900 mm

Flügelgewicht max. 230 kg

Dimensions des éléments
(Recommandation pour le label CE)

LDB Largeur libre de passage
max. 1425 mm
min. 600 mm

LDH Hauteur libre de passage
max. 2985 mm
min. 1900 mm

Poids de vantail max. 230 kg

Size of elements
(Recommendation for CE marking)

LDB Inside width
max. 1425 mm
min. 600 mm

LDH Inside height
max. 2985 mm
min. 1900 mm

Weight of leaf max. 230 kg

Empfehlung Türflügelgewichte
für Jansen-Bänder und Tabelle
«Zwängungsfreies Öffnen» siehe
Kapitel Technische Hinweise

Recommandation poids du
vantail pour les paumelles Jansen
et «Ouvertures sans collision
des vantaux» voir chapitre
Conseils techniques

Recommendation leaf weight
for the Jansen hinges and tables
«Door alignment when opening»
see chapter Technical data

Technische Daten
Données techniques
Technical data

Janisol Türen
 Janisol portes
 Janisol doors

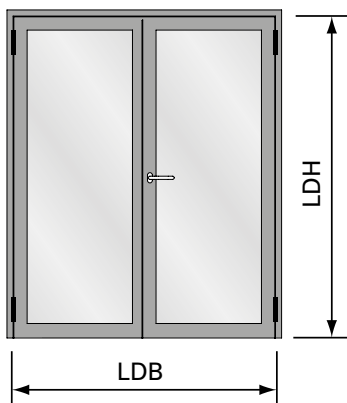

Elementgrößen
(Empfehlung für CE-Kennzeichen)

LDB Lichte Durchgangsbreite
 max. 2870 mm
 min. 1200 mm

LDH Lichte Durchgangshöhe
 max. 2985 mm
 min. 1900 mm

Flügelgewicht max. 230 kg

Dimensions des éléments
(Recommandation pour le label CE)

LDB Largeur libre de passage
 max. 2870 mm
 min. 1200 mm

LDH Hauteur libre de passage
 max. 2985 mm
 min. 1900 mm

Poids de vantail max. 230 kg

Size of elements
(Recommendation for CE marking)

LDB Inside width
 max. 2870 mm
 min. 1200 mm

LDH Inside height
 max. 2985 mm
 min. 1900 mm

Weight of leaf max. 230 kg

**Empfehlung Türflügelgewichte
 für Jansen-Bänder und Tabelle
 «Zwängungsfreies Öffnen» siehe
 Kapitel Technische Hinweise**

**Recommandation poids du
 vantail pour les paumelles Jansen
 et «Ouvertures sans collision
 des vantaux» voir chapitre
 Conseils techniques**

**Recommendation leaf weight
 for the Jansen hinges and tables
 «Door alignment when opening»
 see chapter Technical data**

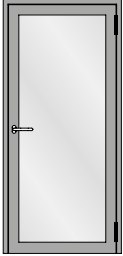

Einflügelige Türe
Porte à un vantail
Single leaf door

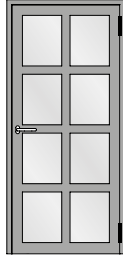

Einflügelige Türe mit Riegel
Porte à un vantail avec traverses
Single leaf door with transoms

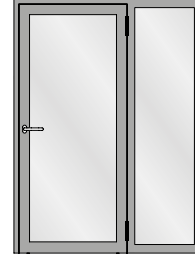

Einflügelige Türe mit festem Seitenteil
Porte à un vantail avec partie latérale fixe
Single leaf door with fixed side light

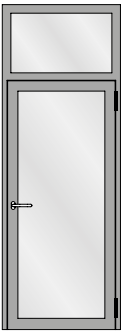

Einflügelige Türe mit festem Oberlicht
Porte à un vantail avec imposte fixe
Single leaf door with fixed top light

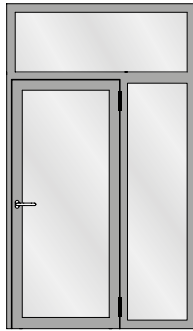

Einflügelige Türe mit festem Seitenteil und festem Oberlicht
Porte à un vantail avec partie latérale fixe et imposte fixe
Single leaf door with fixed side light and fixed top light

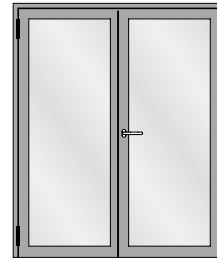

Zweiflügelige Türe
Porte à deux vantaux
Double leaf door

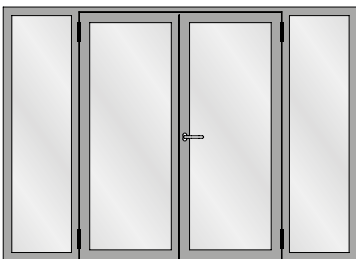

Zweiflügelige Türe mit zwei festen Seitenteilen
Porte à deux vantaux avec deux parties latérales fixes
Double leaf door with two fixed side lights

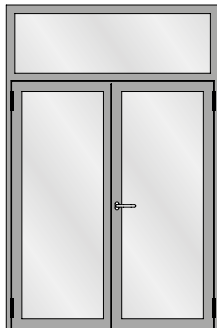

Zweiflügelige Türe mit festem Oberlicht
Porte à deux vantaux avec imposte fixe
Double leaf door with fixed top light

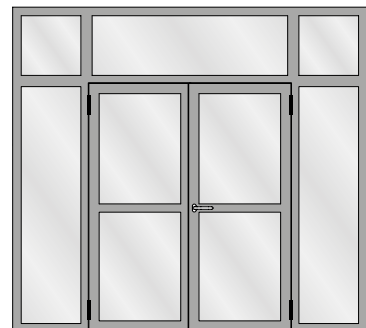

Zweiflügelige Türe mit zwei festen Seitenteilen und festen Oberlichtern
Porte à deux vantaux avec deux parties latérales fixes et impostes fixes
Double leaf door with two fixed side lights and fixed top lights

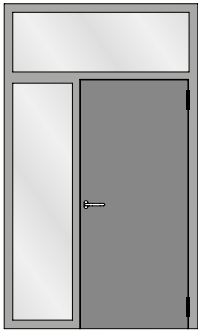

Verblechte Türe mit festem Seitenteil und festem Oberlicht
Porte tôlée à un vantail avec avec partie latérale fixe et imposte fixe
Sheet metal single leaf door with fixed side light and fixed top light

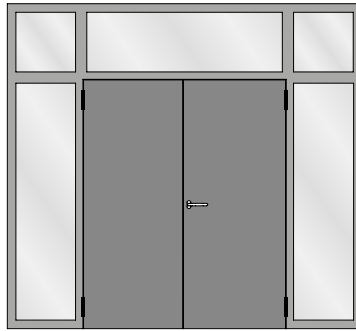

Verblechte zweiflügelige Türe mit zwei festen Seitenteilen und festen Oberlichtern
Porte tôlée à deux vantaux avec deux parties latérales fixes et impostes fixes
Sheet metal double leaf door with two fixed side lights and fixed top lights

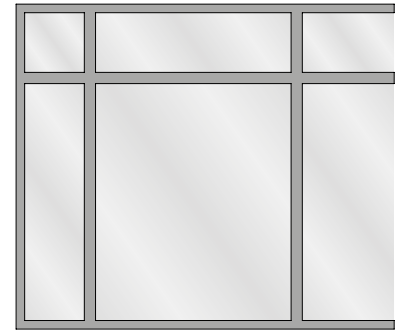

Festverglasung
Vitrage fixe
Fixed glazing

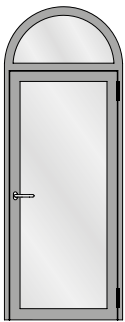

Einflügelige Türe mit Rundbogen-Oberlicht
Porte à un vantail avec imposte demi-ronde
Single leaf door with round arched top light

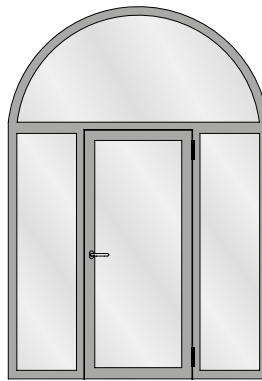

Einflügelige Türe mit zwei festen Seitenteilen und Rundbogen-Oberlicht
Porte à un vantail avec deux parties latérales fixes et imposte demi-ronde
Single leaf door with two fixed side lights and round arched top light

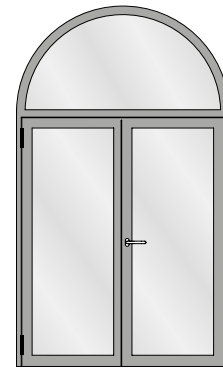

Zweiflügelige Türe mit Rundbogen-Oberlicht
Porte à deux vantaux avec imposte demi-ronde
Double leaf door with round arched top light



Janisol Fingerschutztüren
Portes anti-pince-doigts Janisol
Anti-finger-trap doors



Einbruch- und durchschusshemmende Janisol Türen
Portes Janisol anti-effraction et résistance aux balles
Burglar resistance and bullet proofing Janisol doors

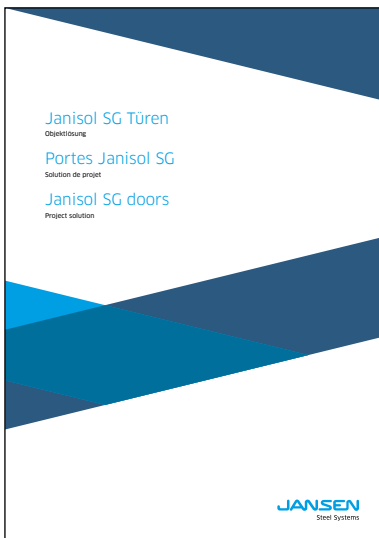

Janisol SG Türen (Objektlösung)
Portes Janisol SG (Solution de projet)
Janisol SG doors (Project solution)



Toleranzen
Tolérances
Tolerances



**Bedienungs-, Pflege- und
Wartungsanleitung (598.461)**

**Instructions d'emploi, d'entretien
et de maintenance (598.468)**

**Operating and maintenance
instructions (598.467)**



**Verarbeitung Jansen-Profilsysteme
(598.477)**

**Usinage systèmes de profilés Jansen
(598.491)**

**Fabrication of Jansen profile systems
(598.492)**



**Janisol Türen –
Beschlagbau und Verarbeitung**

**Portes Janisol –
Montage des ferrures et usinage**

**Janisol doors –
Installation of fittings and assembly**

Online-Zugriff

extranet.jansen.com/bestellkatalog
Über diesen Link haben Sie direkten Zugriff auf die einzelnen Kapitel des Bestellkatalogs in Form von PDFs und können die darin verlinkten detaillierten CAD-Zeichnungen (DWG- und DXF-Dateien) gratis downloaden.

Voraussetzung ist Ihre Registrierung im Jansen Extranet.

Accès en ligne

extranet.jansen.com/catalogue
Ce lien vous donne un accès direct aux différents chapitres du catalogue de commande au format PDF et vous permet de télécharger gratuitement les dessins DAO (fichiers DWG et DXF) détaillés mis en lien qu'il contient.

Vous devez pour cela être enregistré dans l'Extranet Jansen.

Online access

extranet.jansen.com/ordercatalogue
Via this link, you can enjoy direct access to the individual chapters of the order manual in the form of PDFs and download the detailed CAD drawings linked to them (DWG and DXF files) free of charge.

To do so, you are required to register for the Jansen Extranet.

Erklärung

DXF

DWG

Sie können die Zeichnungen in den Formaten DXF und/oder DWG herunterladen. Klicken Sie auf das entsprechende Icon und der Download erfolgt.

Der Hinweis Artikelbibliothek bedeutet, dass Sie mit einem Klick die gesamte Artikelbibliothek des entsprechenden Systems herunterladen (Profile, Glasleisten, Zubehör etc.).

Explication

DXF

DWG

Vous pouvez télécharger les dessins aux formats DXF et/ou DWG. Cliquez sur l'icône correspondante et le téléchargement s'effectuera.

L'indication Bibliothèque des articles signifie que vous téléchargez la totalité de la bibliothèque des articles du système donné (profilés, parclose, accessoires etc.).

Explanation

DXF

DWG

You can download the drawings in DXF and/or DWG format. Click on the relevant icon to begin the download.

The item "Article library" means that you download the entire article library for the corresponding system with one click (profiles, glazing beads, accessories etc.).

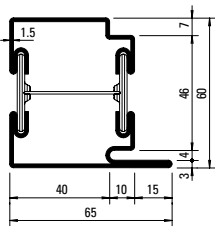

630.013
630.013 Z
 630.013.01
 630.013.05

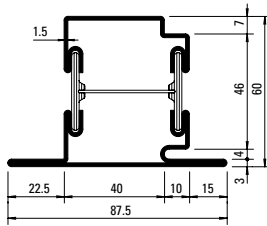

630.114
630.114 Z
 630.114.01
 630.114.05

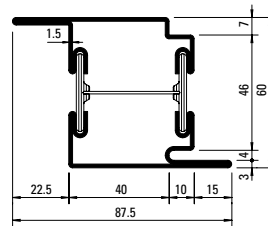

630.416
630.416 Z
 630.416.01
 630.416.05

Artikelbibliothek
 Bibliothèque des articles
 Article library

DXF **DWG**

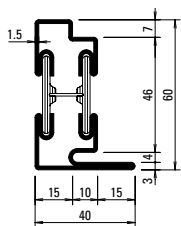

630.010
630.010 Z

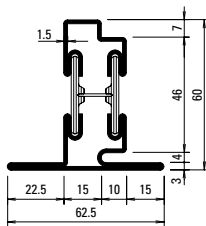

630.110
630.110 Z

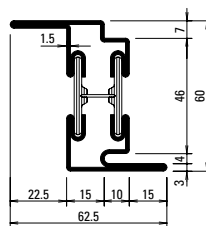

630.411
630.411 Z

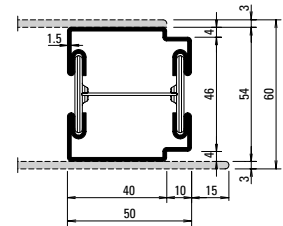

600.010 Z

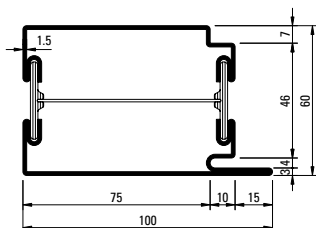

630.016
630.016 Z
 630.016.01
 630.016.05

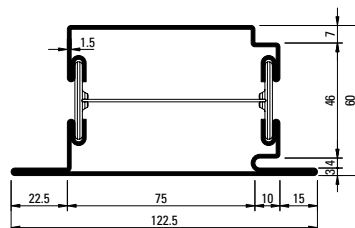

630.115
630.115 Z
 630.115.01
 630.115.05

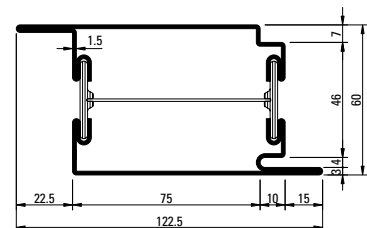

630.417
630.417 Z
 630.417.01
 630.417.05

Profil-Nr.	G kg/m	Ix cm ⁴	Wx cm ³	Iy cm ⁴	Wy cm ³	U m ² /m
630.013	4,090	18,6	5,08	18,7	5,14	0,273
630.114	4,610	21,4	5,36	27,4	5,93	0,317
630.416	4,610	23,7	7,32	27,4	5,93	0,317
630.010	3,420	13,18	3,56	4,14	1,63	0,228
630.110	3,940	15,64	3,88	7,88	2,34	0,272

Profil-Nr.	G kg/m	Ix cm ⁴	Wx cm ³	Iy cm ⁴	Wy cm ³	U m ² /m
630.411	3,940	18,35	5,66	7,88	2,34	0,272
630.016	5,020	25,8	7,23	61,00	11,63	0,343
630.115	5,540	28,7	7,48	79,60	12,42	0,387
630.417	5,540	30,5	9,47	79,60	12,42	0,387
600.010 Z	3,360	11,94	4,15	13,15	5,17	0,217

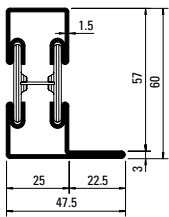

601.635
601.635 Z
 601.635.01
 601.635.05

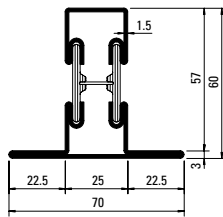

602.635
602.635 Z
 602.635.01
 602.635.05

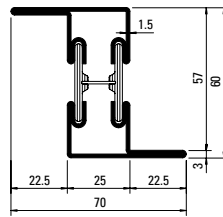

603.635
603.635 Z

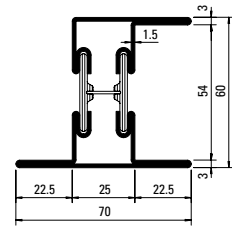

605.635
605.635 Z

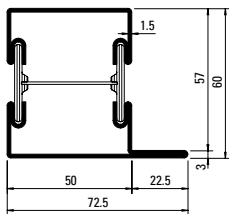

601.685
601.685 Z
 601.685.01
 601.685.05

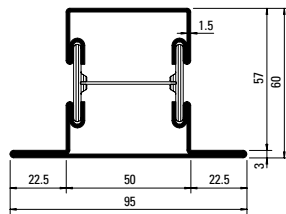

602.685
602.685 Z
 602.685.01
 602.685.05

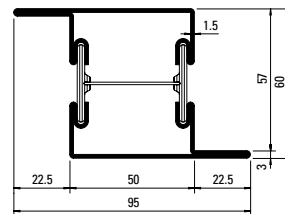

603.685
603.685 Z

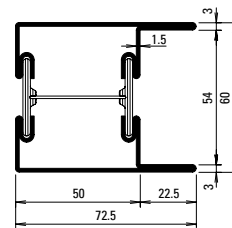

604.685
604.685 Z

Gewichte für Edelstahl-Profile siehe Seite 16
Poids pour profilés en acier Inox voir page 16
Weights for stainless steel profiles see page 16

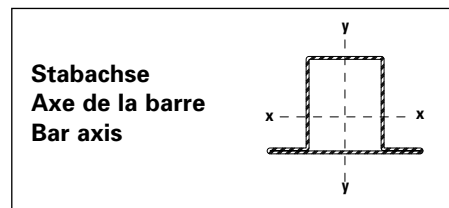

Profil-Nr.	G kg/m	I _x cm ⁴	W _x cm ³	I _y cm ⁴	W _y cm ³	U m ² /m
601.635	3,345	14,0	3,78	5,84	1,88	0,215
602.635	3,865	16,6	4,07	10,10	2,88	0,260
603.635	3,865	19,1	5,97	10,10	2,88	0,260
605.635	4,380	22,9	6,39	13,30	3,50	0,304

Profil-Nr.	G kg/m	I _x cm ⁴	W _x cm ³	I _y cm ⁴	W _y cm ³	U m ² /m
601.685	3,890	19,3	5,31	21,7	5,12	0,265
602.685	4,410	22,1	5,58	31,1	6,54	0,310
603.685	4,410	24,2	7,57	31,1	6,54	0,310
604.685	4,600	24,1	7,53	27,16	7,03	0,321

Profilübersicht
Sommaire des profilés
Summary of profiles

Janisol Türen
 Janisol portes
 Janisol doors

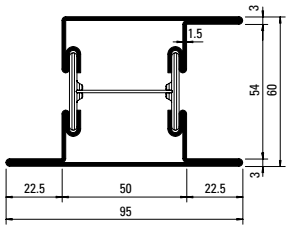

605.685
605.685 Z
 605.685.01
 605.685.05

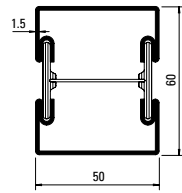

600.005
600.005 Z

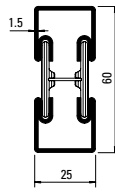

600.006
600.006 Z

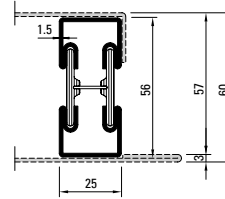

600.002
600.002 Z

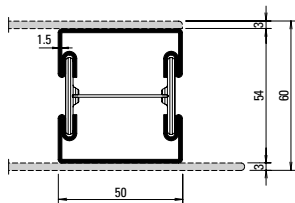

600.007 Z

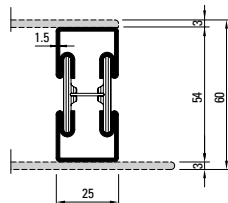

600.008 Z

Profil-Nr.	G kg/m	I _x cm ⁴	W _x cm ³	I _y cm ⁴	W _y cm ³	U m ² /m
605.685	4,930	28,1	7,94	38,40	7,46	0,354
600.002	2,735	9,06	3,03	2,60	2,08	0,163
600.005	3,370	15,6	4,87	14,60	5,84	0,221
600.006	2,830	10,40	3,26	2,76	2,20	0,171
600.007 Z	3,400	12,49	4,34	13,65	5,46	0,220
600.008 Z	2,800	10,12	3,75	2,80	2,24	0,170

* Gewichte für Edelstahl-Profile
 * Poids pour profilés en acier Inox
 * Weights for stainless steel profiles

630.013.0x = 4,070 kg/m

630.114.0x = 4,590 kg/m

630.416.0x = 4,590 kg/m

630.016.0x = 5,080 kg/m

630.115.0x = 5,540 kg/m

630.417.0x = 5,540 kg/m

601.635.0x = 3,400 kg/m

602.635.0x = 3,920 kg/m

601.685.0x = 4,060 kg/m

602.685.0x = 4,580 kg/m

605.685.0x = 5,100 kg/m

Oberfläche/Werkstoff

Artikel-Nr.

ohne Zusatz = blank

mit Z = bandverzinkter Stahl

Werkstoff 1.4401 (AISI 316)

mit 01 = blank

mit 03 = geschliffen, Korn 220-240

mit 04 = geschliffen, Korn 320-400

Werkstoff 1.4301 (AISI 304)

mit 05 = blank

mit 07 = geschliffen, Korn 220-240

mit 08 = geschliffen, Korn 320-400

Edelstahl geschliffen auf Anfrage

Surface/Matériau

No. d'article

sans supplément = brut

avec Z = bande d'acier zinguée

Matériau 1.4401 (AISI 316)

avec 01 = brut

avec 03 = polies, grain 220-240

avec 04 = polies, grain 320-400

Matériau 1.4301 (AISI 304)

avec 05 = brut

avec 07 = polies, grain 220-240

avec 08 = polies, grain 320-400

Acier Inox polie sur demande

Surface/Material

Part no.

without addition = bright

with Z = galvanised strip

Material 1.4401 (AISI 316)

with 01 = bright

with 03 = polished, grain 220-240

with 04 = polished, grain 320-400

Material 1.4301 (AISI 304)

with 05 = bright

with 07 = polished, grain 220-240

with 08 = polished, grain 320-400

Stainless steel polished on request

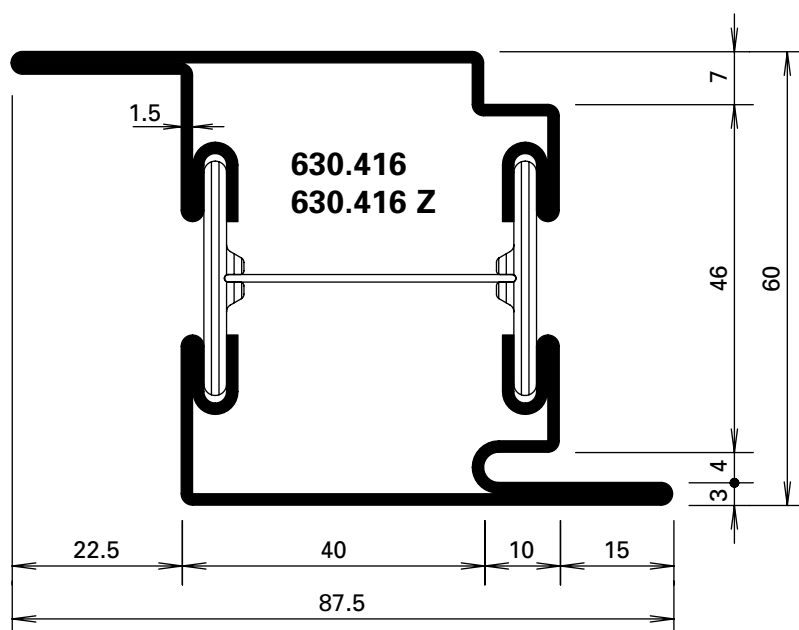
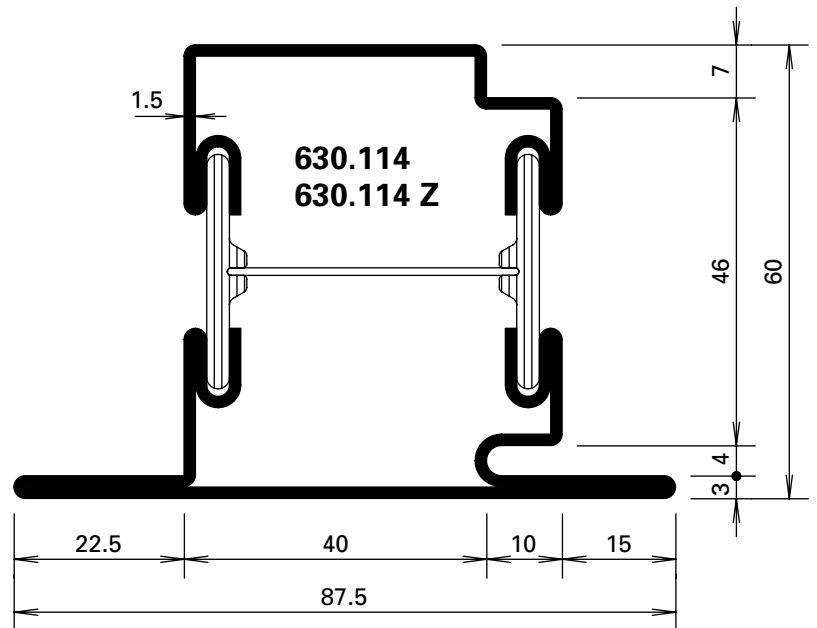
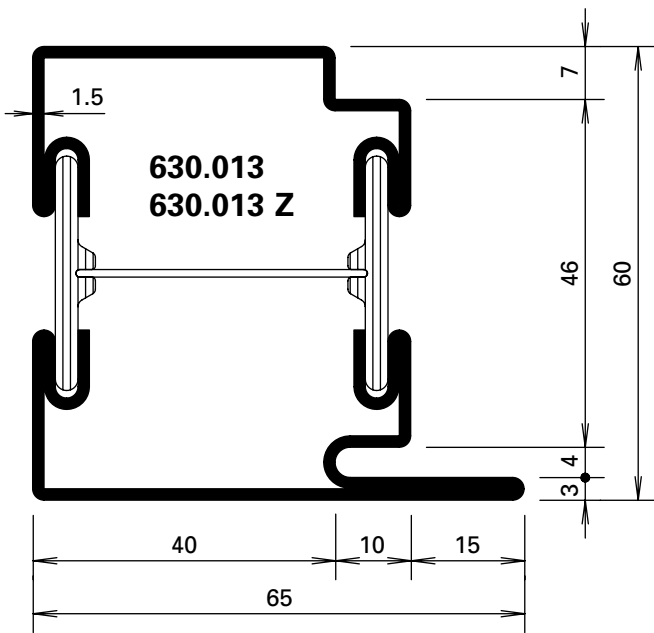

Werkstoffe

ohne Zusatz = blank

mit Z = bandverzinkter Stahl

Matériaux

sans supplément = brut

avec Z = bande d'acier zinguée

Materials

without addition = bright

with Z = galvanised strip

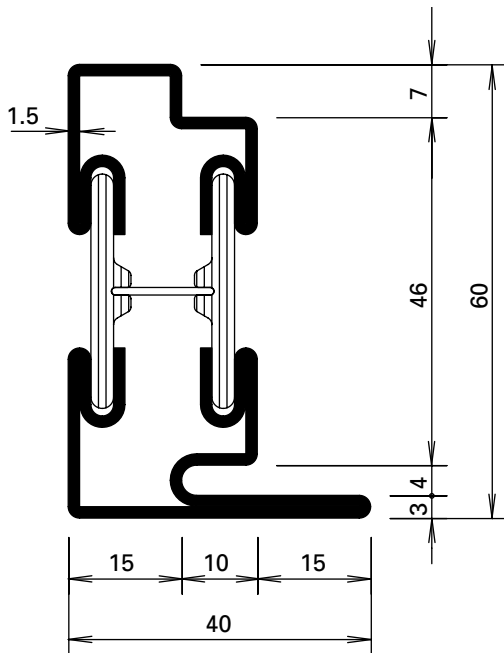

630.010
630.010 Z



455.006

Türdichtung
 EPDM, schwarz

VE = 100 m

* Vor der Montage entfernen

455.006

Joint de porte
 EPDM, noir

UV = 100 m

* A enlever avant le montage

455.006

Door weatherstrip
 EPDM, black

PU = 100 m

* Remove before fitting

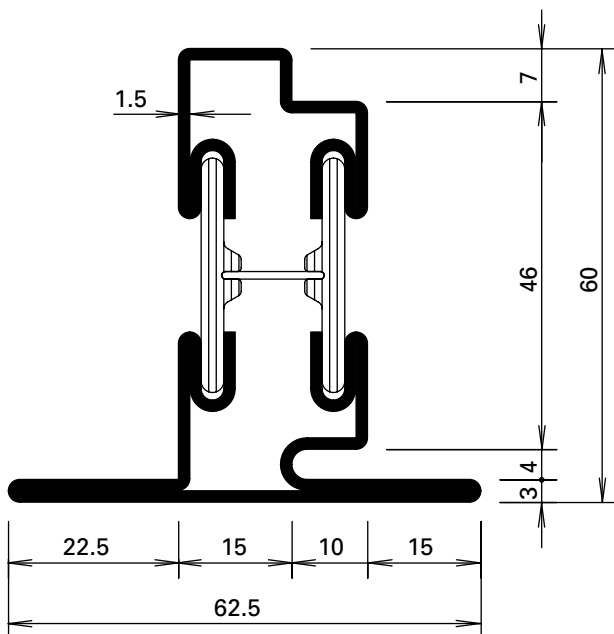

630.110
630.110 Z

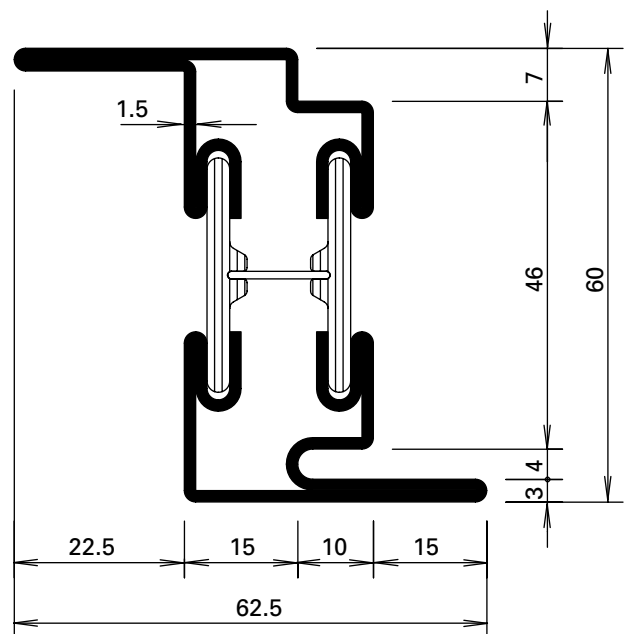

630.411
630.411 Z

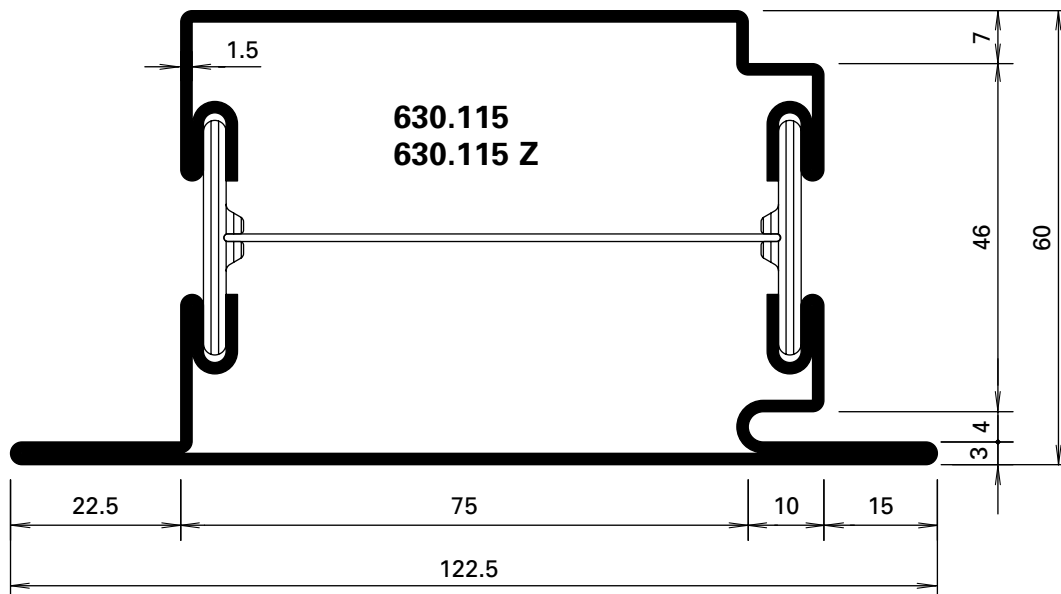
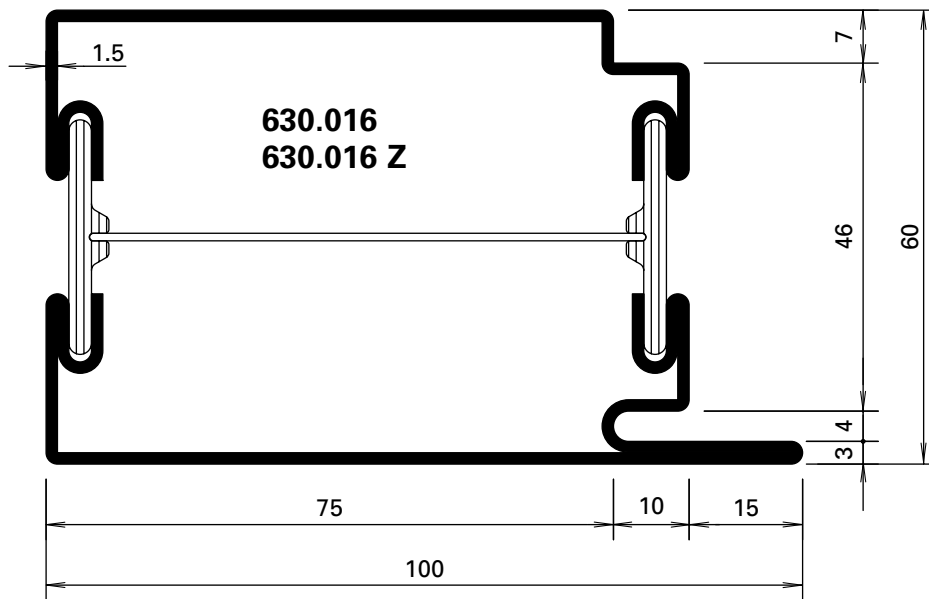

Werkstoffe

ohne Zusatz = blank
 mit Z = bandverzinkter Stahl

Matériaux

sans supplément = brut
 avec Z = bande d'acier zinguée

Materials

without addition = bright
 with Z = galvanised strip

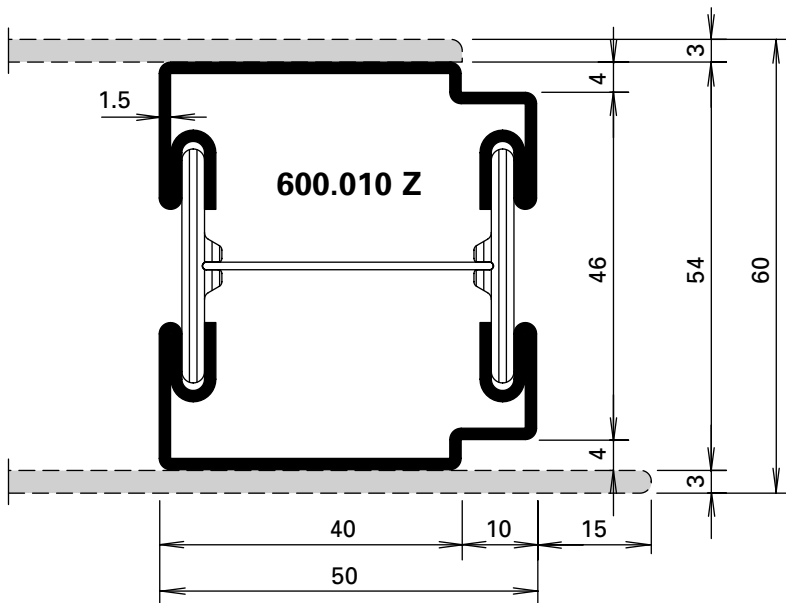
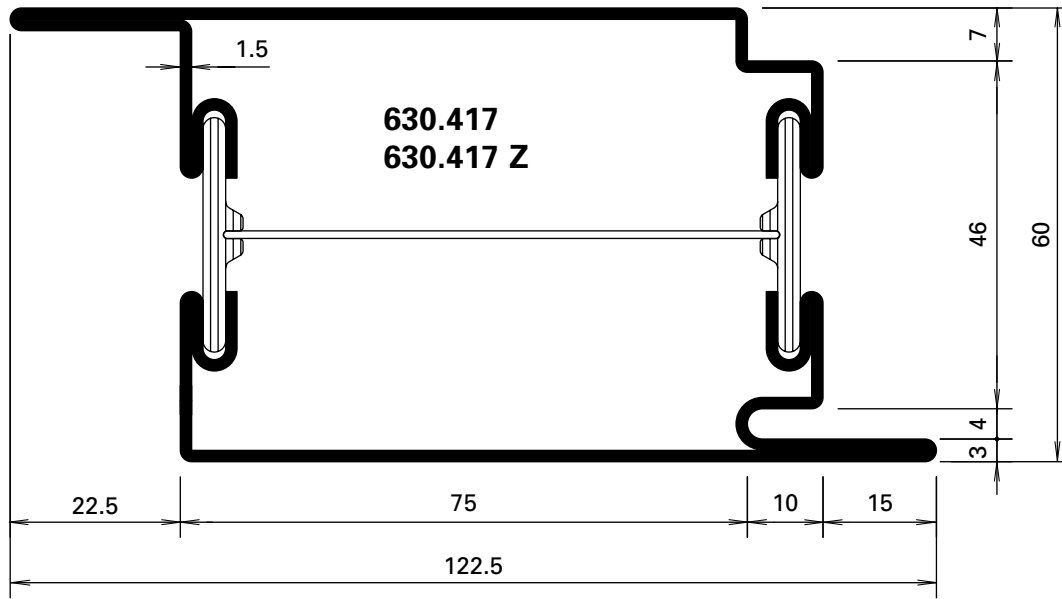

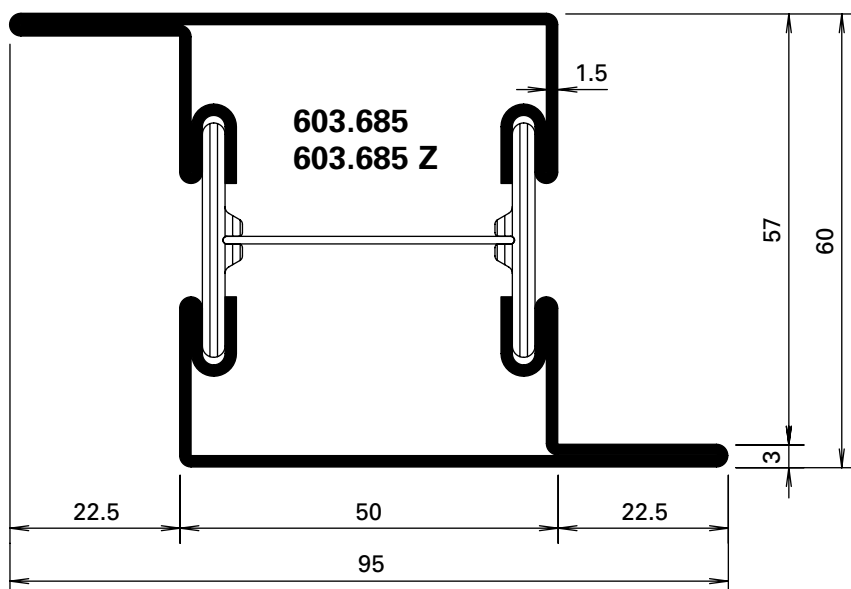
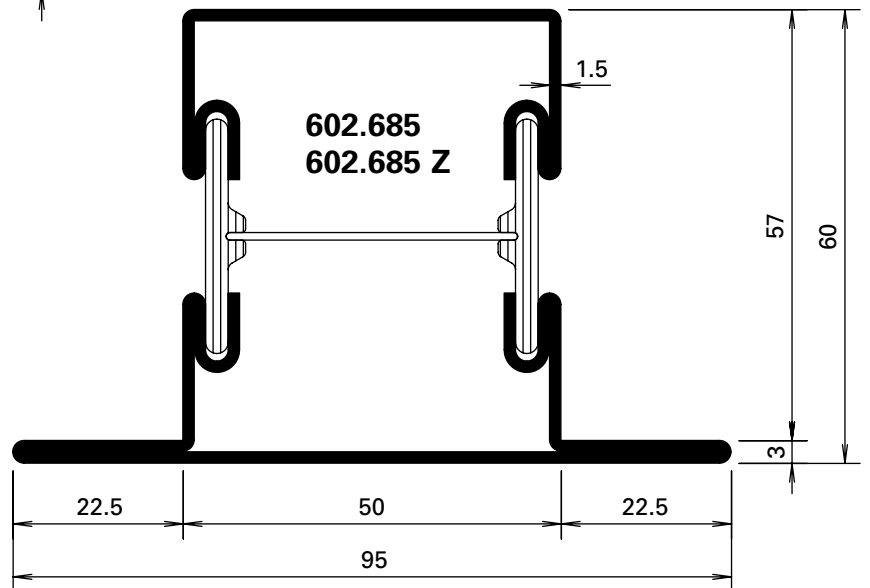
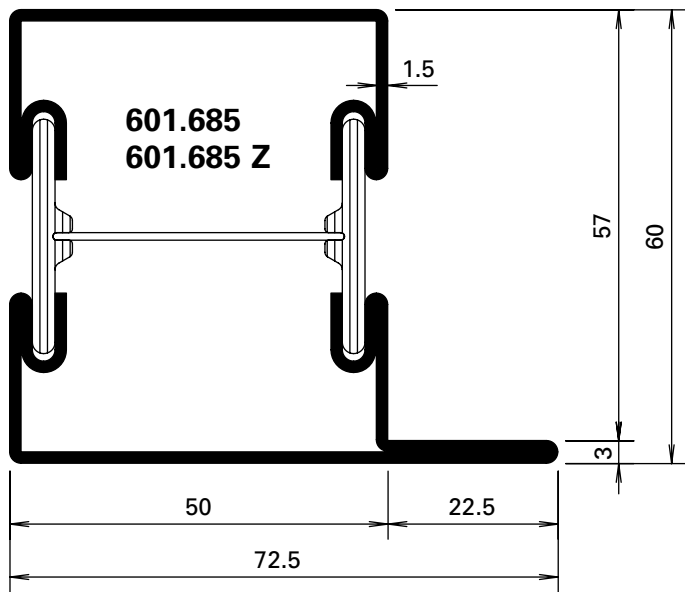

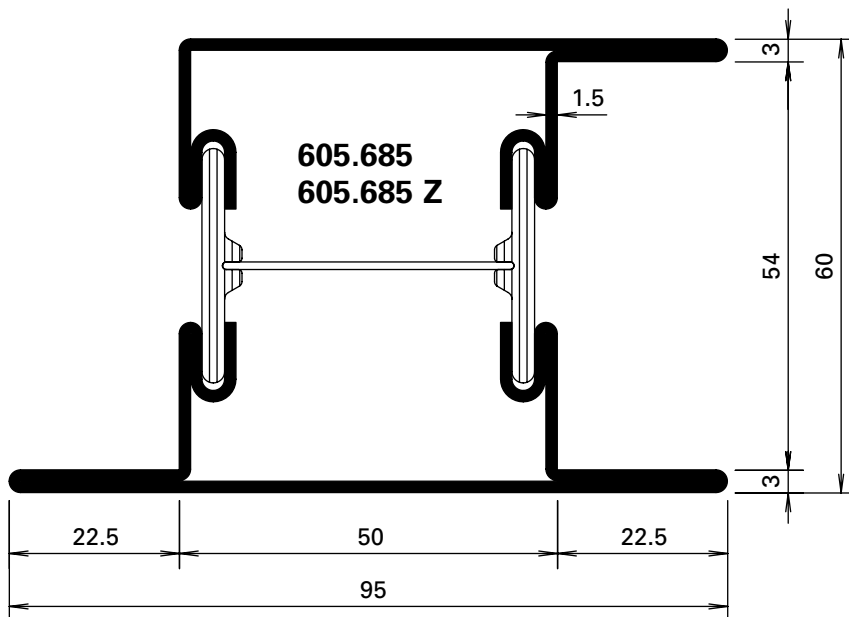
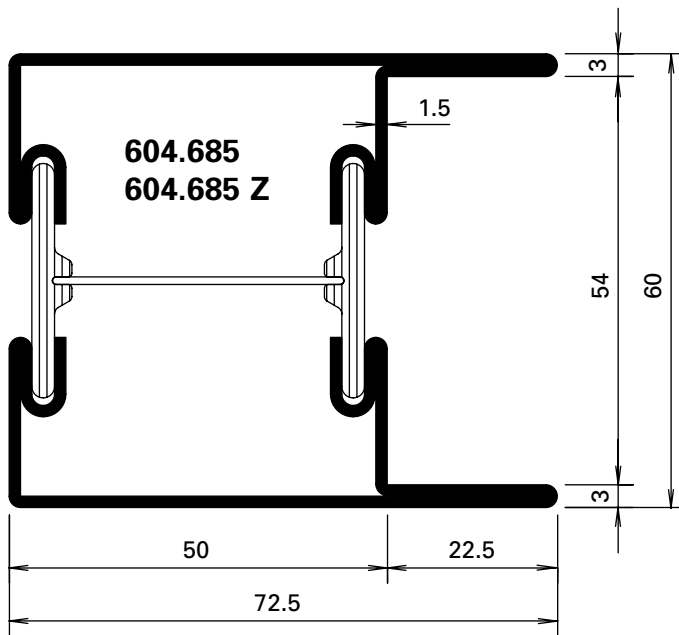

Werkstoffe

ohne Zusatz = blank
mit Z = bandverzinkter Stahl

Matériaux

sans supplément = brut
avec Z = bande d'acier zinguée

Materials

without addition = bright
with Z = galvanised strip

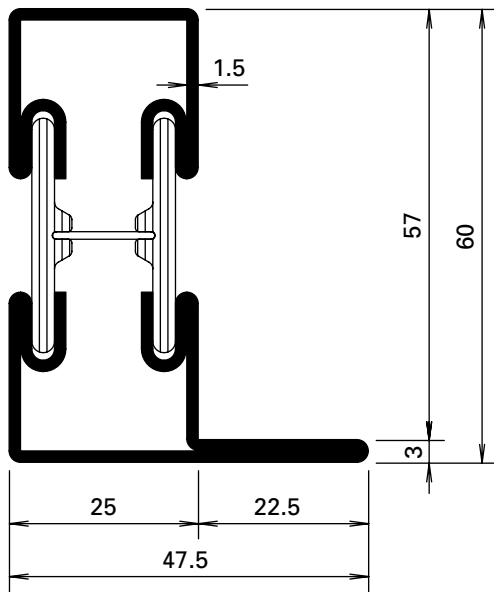

601.635
601.635 Z

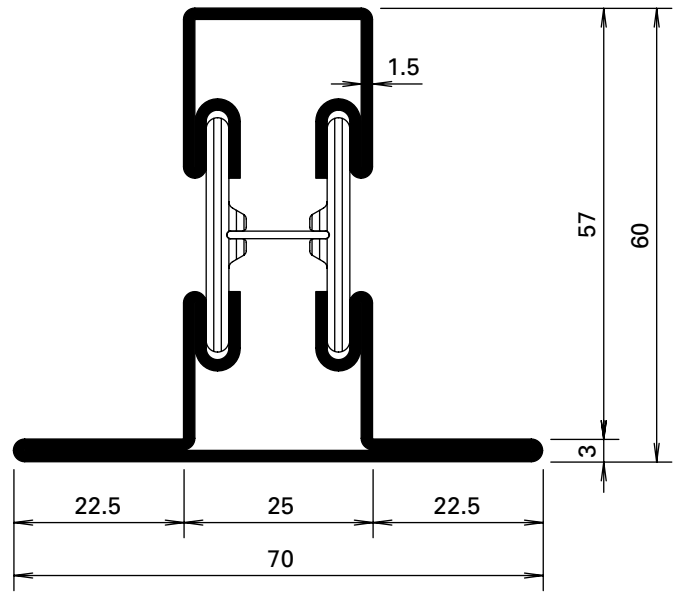

602.635
602.635 Z

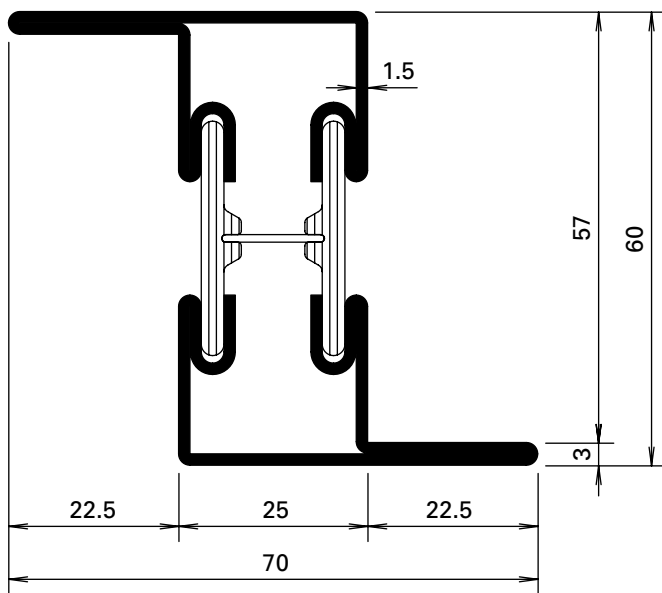

603.635
603.635 Z

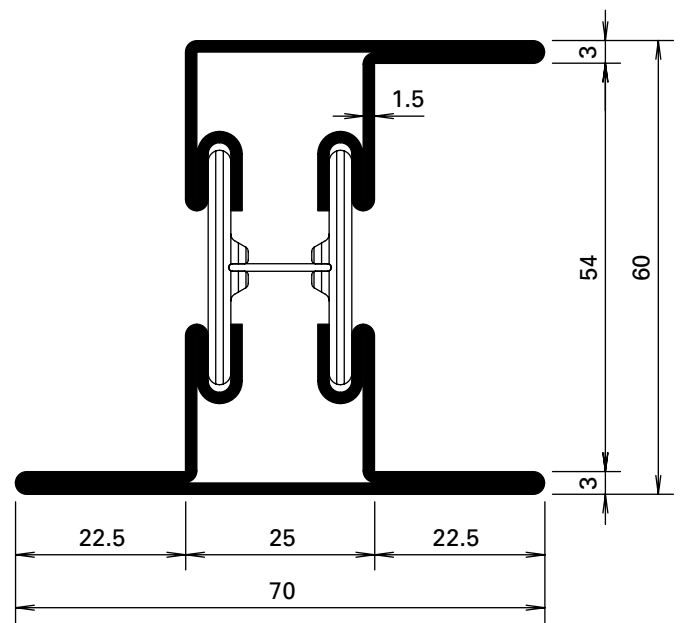

605.635
605.635 Z

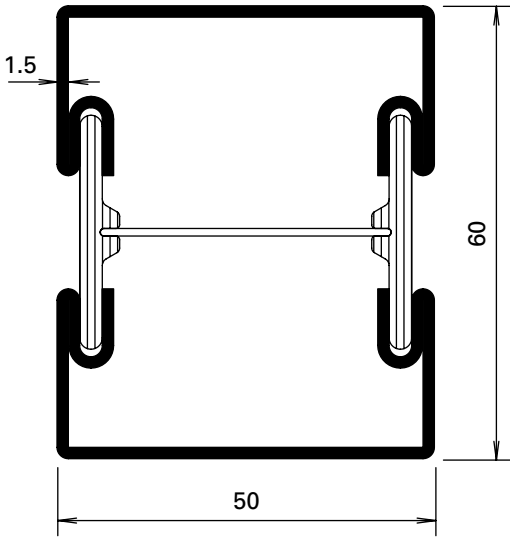

600.005
600.005 Z

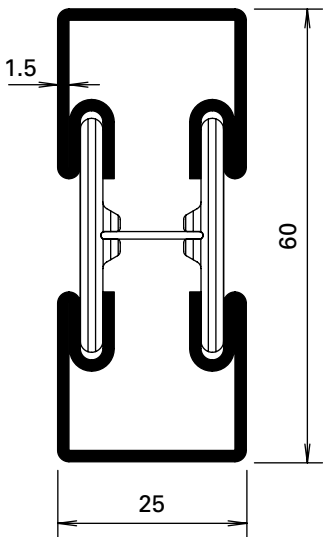

600.006
600.006 Z

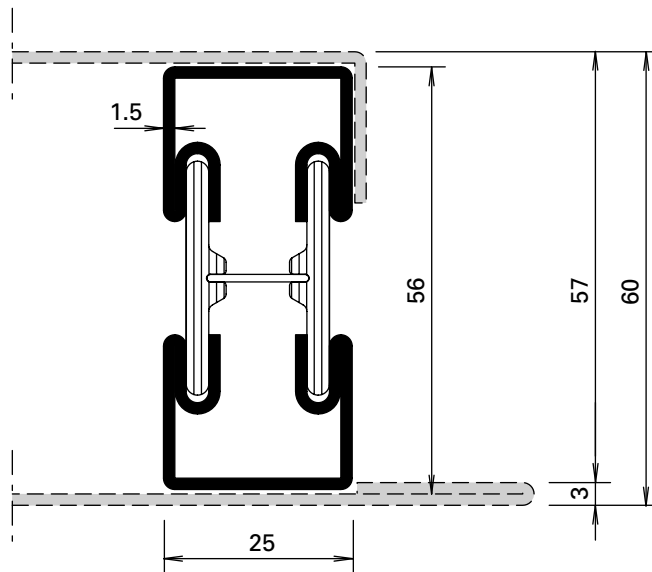

600.002
600.002 Z

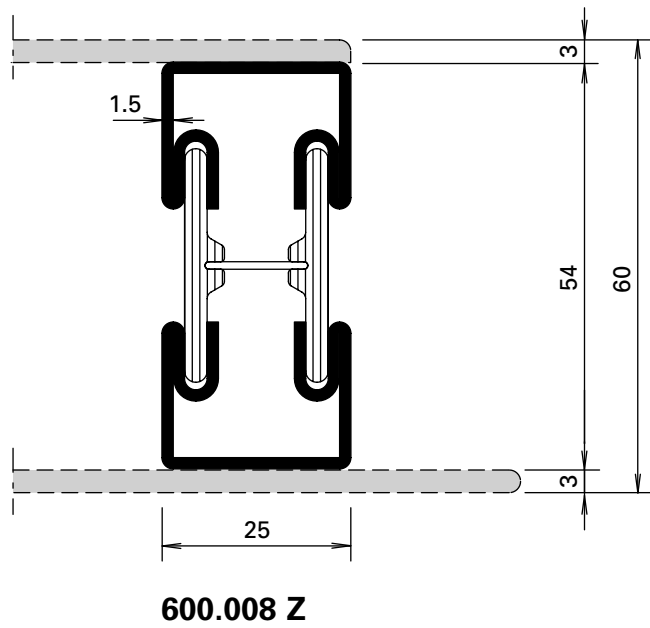
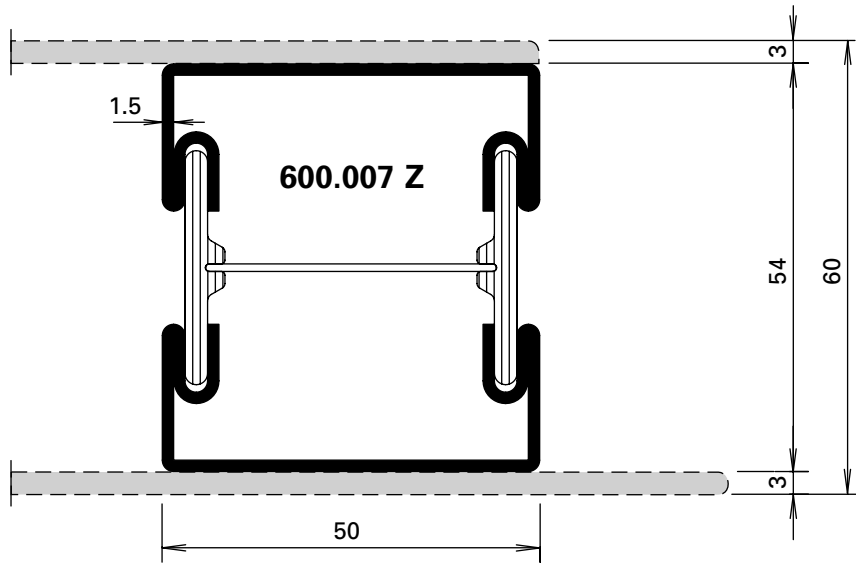

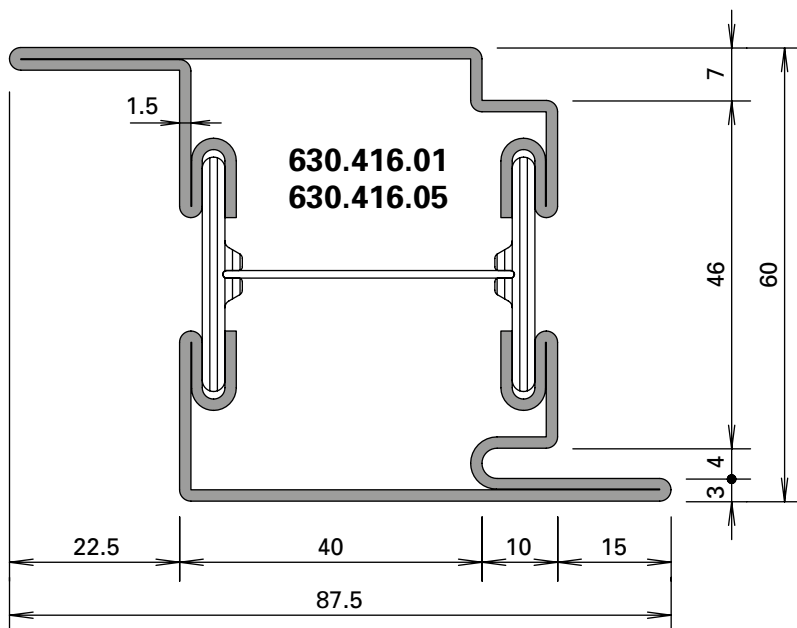
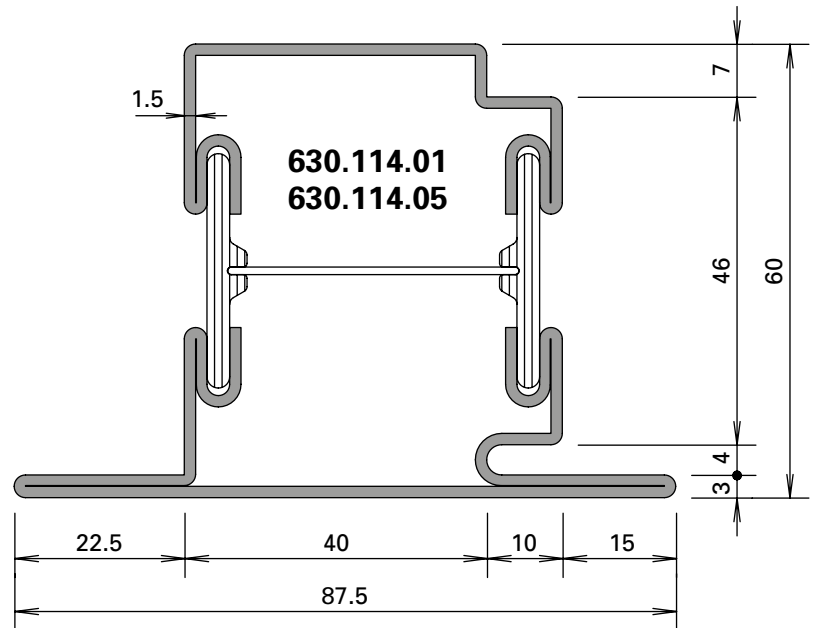
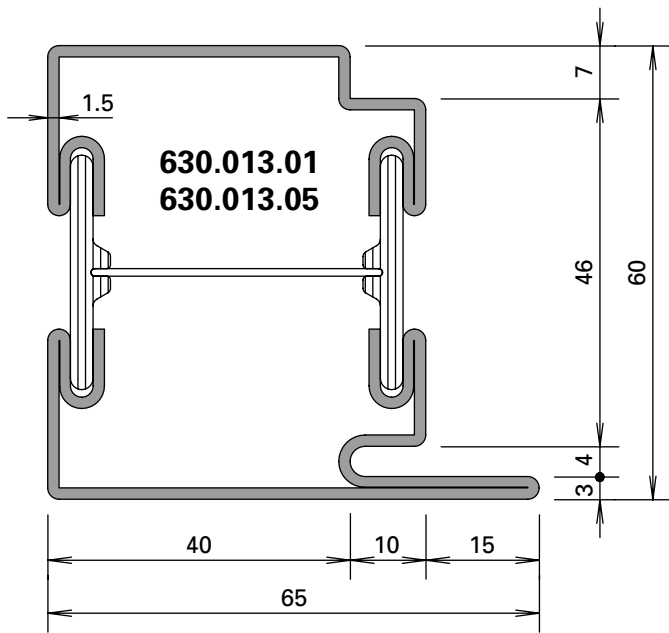

455.006

Türdichtung
 EPDM, schwarz

VE = 100 m

* Vor der Montage entfernen

455.006

Joint de porte
 EPDM, noir

UV = 100 m

* A enlever avant le montage

455.006

Door weatherstrip
 EPDM, black

PU = 100 m

* Remove before fitting

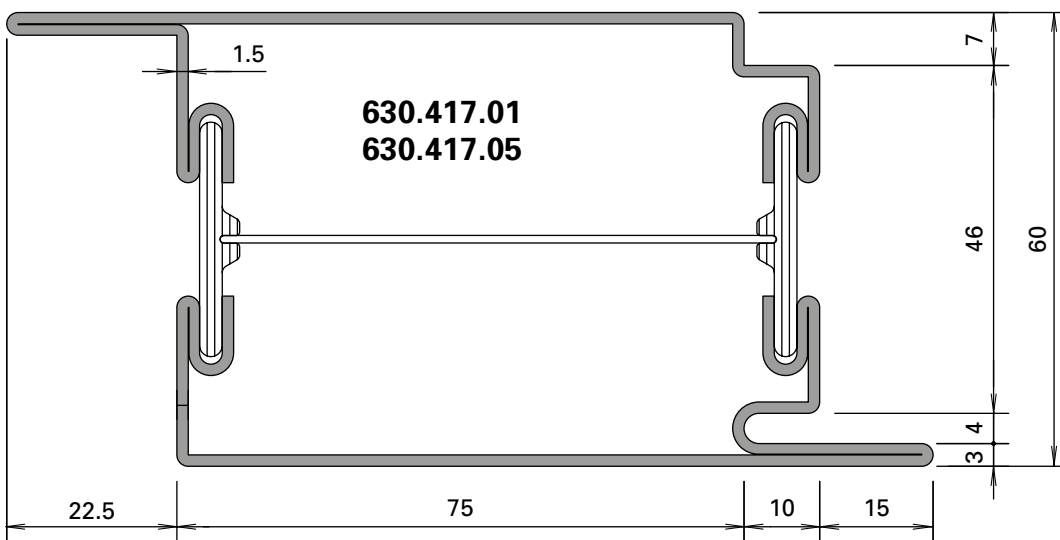
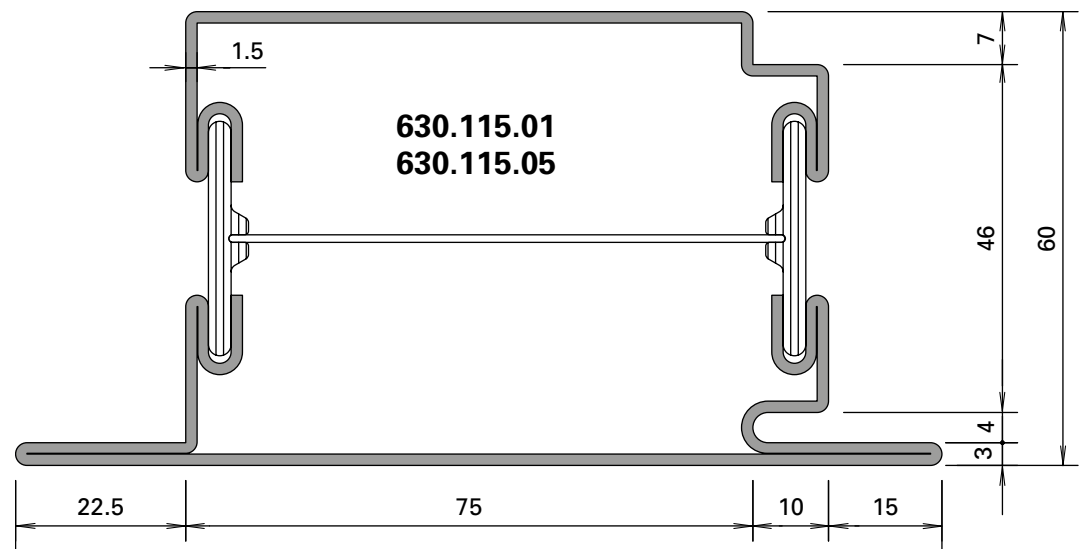
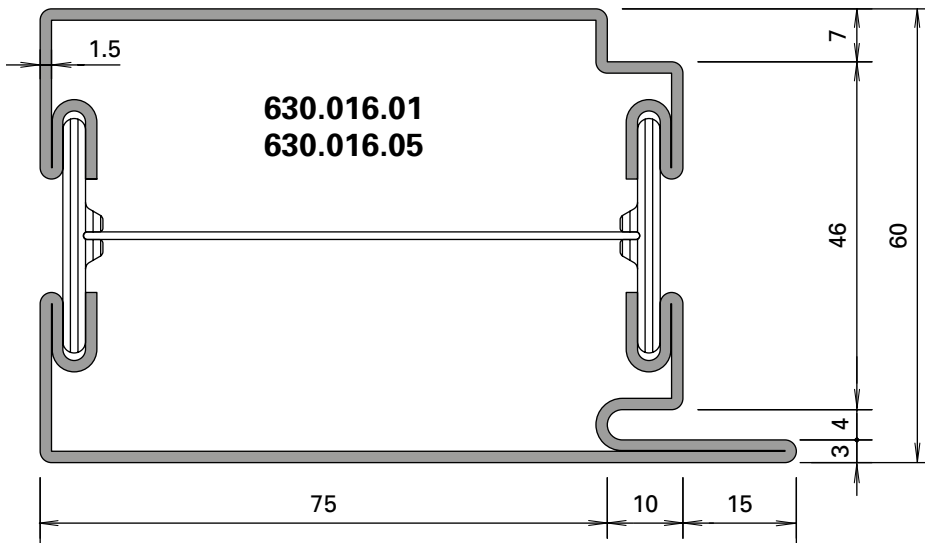

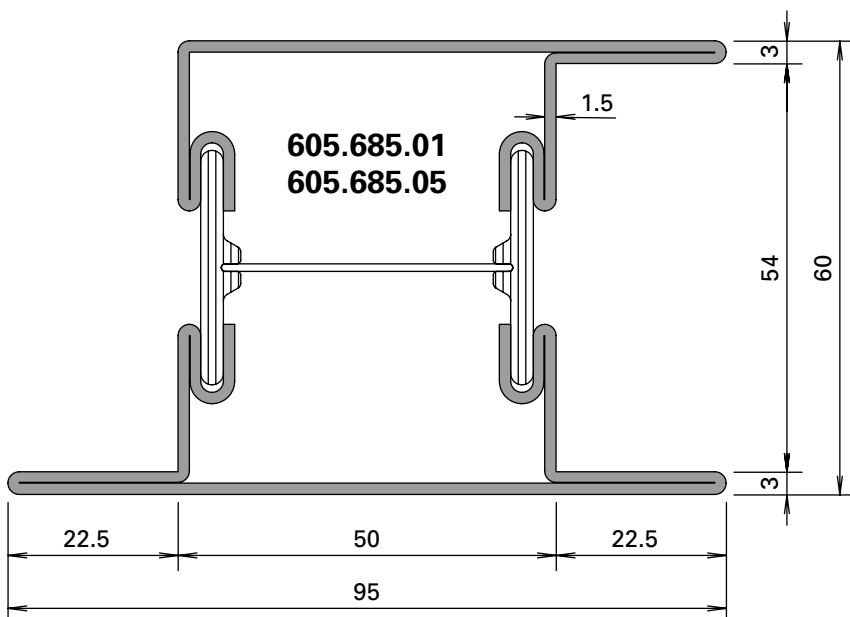
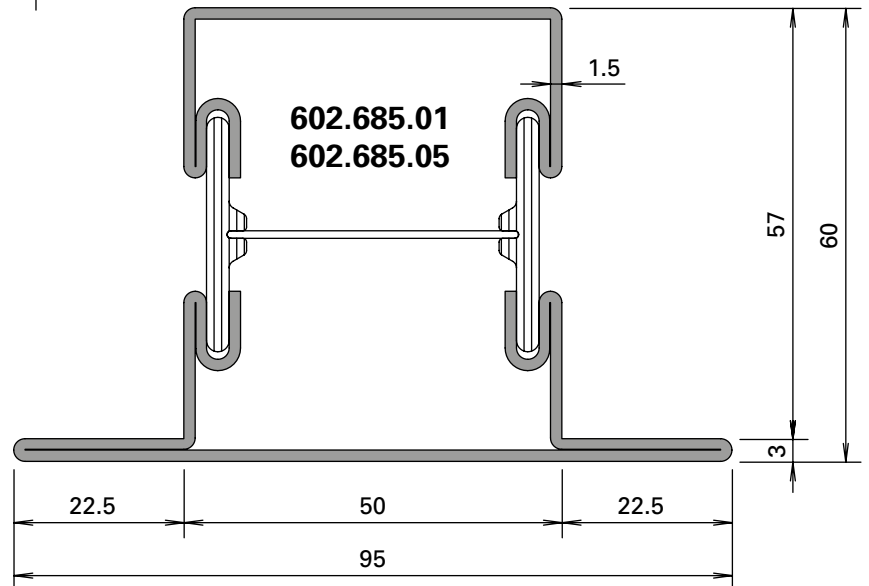
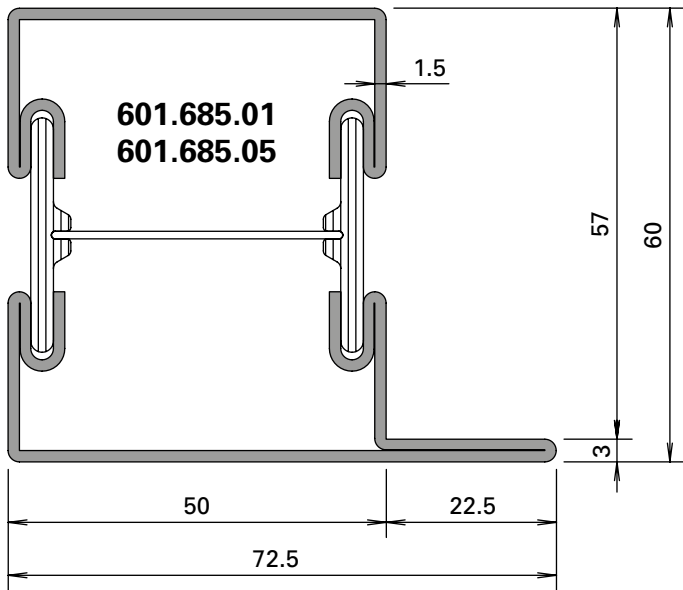

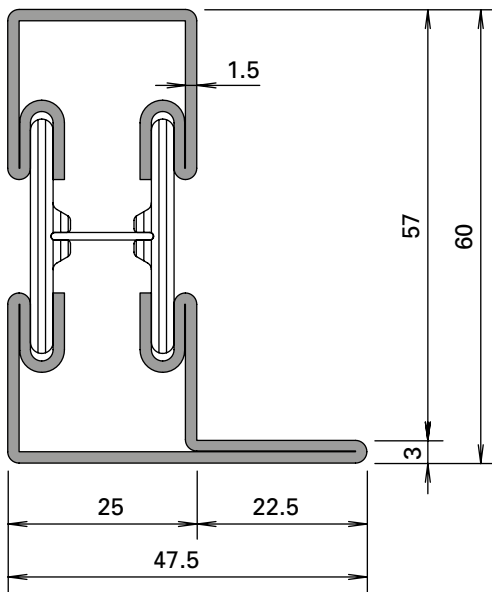

601.635.01
601.635.05

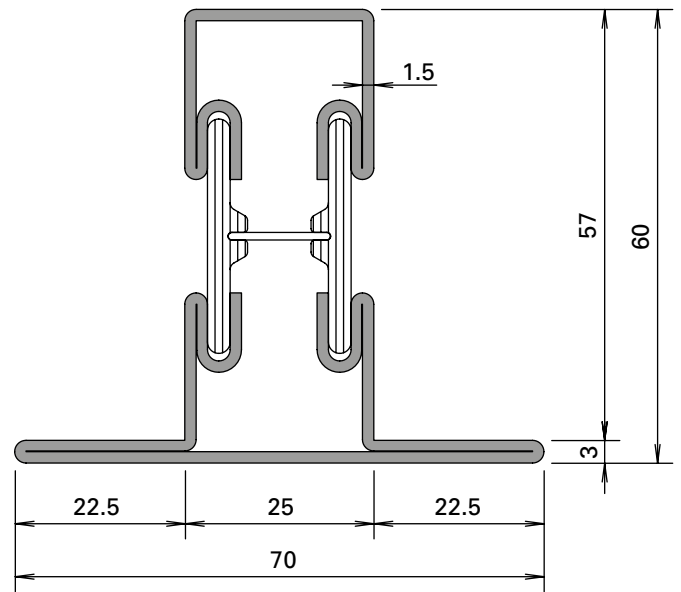

602.635.01
602.635.05

Oberfläche/Werkstoff

Werkstoff 1.4401 (AISI 316)

mit 01 = blank
 mit 03 = geschliffen, Korn 220-240
 mit 04 = geschliffen, Korn 320-400

Werkstoff 1.4301 (AISI 304)

mit 05 = blank
 mit 07 = geschliffen, Korn 220-240
 mit 08 = geschliffen, Korn 320-400

Edelstahl geschliffen auf Anfrage

Surface/Matériau

Matériau 1.4401 (AISI 316)

avec 01 = brut
 avec 03 = polies, grain 220-240
 avec 04 = polies, grain 320-400

Matériau 1.4301 (AISI 304)

avec 05 = brut
 avec 07 = polies, grain 220-240
 avec 08 = polies, grain 320-400

Acier Inox polie sur demande

Surface/Material

Material 1.4401 (AISI 316)

with 01 = bright
 with 03 = polished, grain 220-240
 with 04 = polished, grain 320-400

Material 1.4301 (AISI 304)

with 05 = bright
 with 07 = polished, grain 220-240
 with 08 = polished, grain 320-400

Stainless steel polished on request

Artikelbibliothek
 Bibliothèque des articles
 Article library

DXF **DWG**

Bogentüren
Portes cintrées
Arched doors

Janisol Türen
Janisol portes
Janisol doors

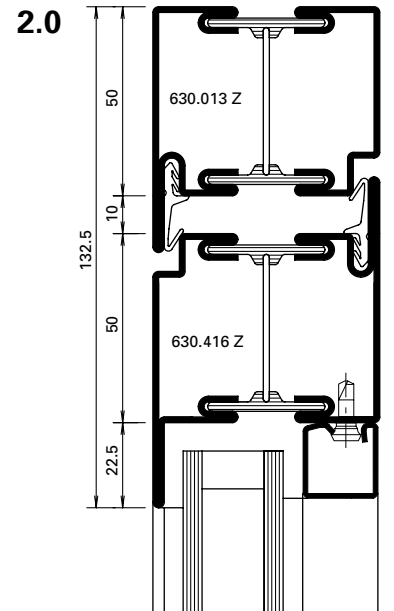
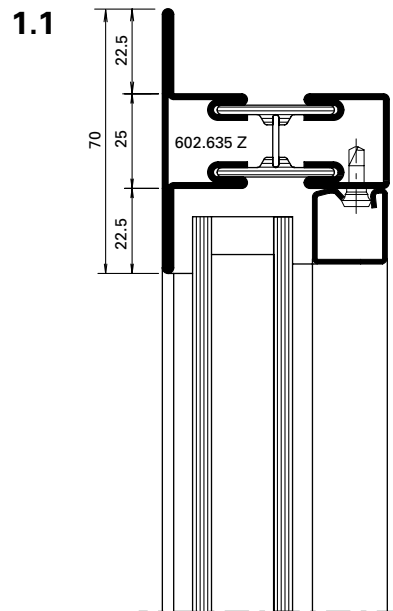
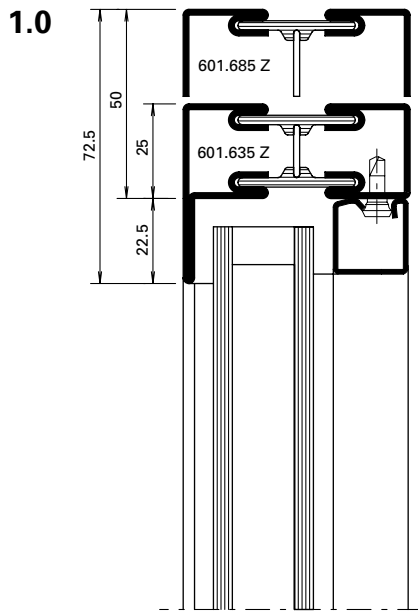
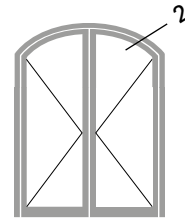
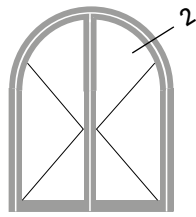
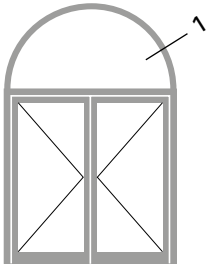

Edelstahl-Profil auf Anfrage!

Die Radien-Angaben beziehen sich auf die Fertigung im Hause Jansen.

Profilés acier Inox sur demande!

Les rayons indiqués concernent la fabrication des cintres par la société Jansen.

Stainless steel profiles on request!

The radius information refers to the production of the arches at the Jansen.

Bogentüren
Portes cintrées
Arched doors

Janisol Türen
Janisol portes
Janisol doors

Profil
 Profilé
 Profile

Min. Radius
 Rayon min.
 Min. radius
 R

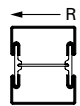

600.002 Z	350 mm
600.005 Z	650 mm
600.006 Z	300 mm
600.007 Z	850 mm
600.008 Z	300 mm
600.010 Z	550 mm

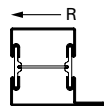

601.635 Z	300 mm
601.685 Z	550 mm

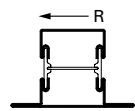

602.635 Z	600 mm
602.685 Z	850 mm

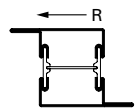

603.635 Z	600 mm
603.685 Z	800 mm

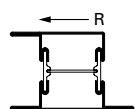

605.635 Z	600 mm
605.685 Z	850 mm

Profil
 Profilé
 Profile

Min. Radius
 Rayon min.
 Min. radius
 R

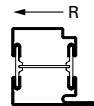

630.010 Z	600 mm
630.013 Z	850 mm

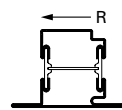

630.110 Z	800 mm
630.114 Z	950 mm

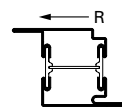

630.411 Z	800 mm
630.416 Z	1250 mm

Stahl-Glasleisten
 Parcloles en acier
 Steel glazing beads

Min. Radius
 Rayon min.
 Min. radius
 R



402.112 Z	500 mm
402.115 Z	500 mm
402.120 Z	600 mm
402.125 Z	750 mm
402.130 Z	1000 mm

Stahl-Glasleisten
 Parcloles en acier
 Steel glazing beads

Min. Radius
 Rayon min.
 Min. radius
 R



62.507 GV+GC	300 mm
62.508 GV+GC	300 mm
62.509 GV+GC	300 mm

Aluminium-Glasleisten
 Parcloles en aluminium
 Aluminium glazing beads

Min. Radius
 Rayon min.
 Min. radius
 R



404.112	400 mm
404.115	400 mm
404.120	400 mm
404.125	450 mm
404.130	500 mm
405.115	500 mm
405.120	500 mm
405.125	800 mm
406.903	500 mm
406.905	500 mm
406.907	500 mm
406.909	600 mm

Andere Profiltypen sowie im Grundriss gebogene Profile auf Anfrage.

Autres types de profilés et profilés au tracé cintré sur demande.

Other profile types and profiles curved in the floor plan are available on request.

Bitte benutzen Sie unsere Bestellvorlagen auf extranet.jansen.com

Veuillez utiliser nos formulaires de commande sur extranet.jansen.com

Please use our order forms on extranet.jansen.com

Glasleisten (Massstab 1:2)
Parcloses (échelle 1:2)
Glazing beads (scale 1:2)

Janisol Türen
 Janisol portes
 Janisol doors

**Stahl-Glasleisten aus
 bandverzinktem Stahl (Länge 6 m)**

**Parcloses en acier en bandes d'acier
 zinguées (longueur 6 m)**

**Steel glazing beads made of
 galvanised strip (length 6 m)**

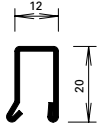

402.112 Z

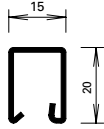

402.115 Z

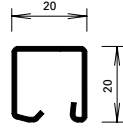

402.120 Z

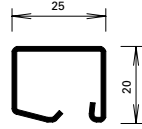

402.125 Z

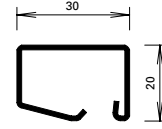

402.130 Z



450.007

Befestigungsknopf

VE = 50 Magazine à 10 Knöpfe

Bouton de fixation

UV = 50 magasins à 10 pièces

Fastening stud

PU = 50 magazines with 10 studs



450.008

Befestigungsknopf

VE = 400 Magazine à 10 Knöpfe

Bouton de fixation

UV = 400 magasins à 10 pièces

Fastening stud

PU = 400 magazines with 10 studs



450.006

Befestigungsknopf (kurz) SR1

Bohrdurchmesser \varnothing 3,5 mm

VE = 100 Stück

Bouton de fixation (court) SR1

Diamètre de perçage \varnothing 3,5 mm

UV = 100 pièces

Fastening stud (short) SR1

Hole diameter \varnothing 3,5 mm

PU = 100 pieces

**Winkelkontur-Stahl-Glasleisten
 (Länge ca. 6 m)**

**Parcloses en acier à contour angulaire
 (longueur env. 6 m)**

**Angle contour steel glazing beads
 (length approx. 6 m)**

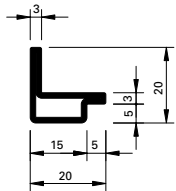

62.507 GV+GC

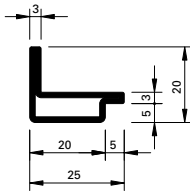

62.508 GV+GC

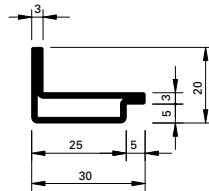

62.509 GV+GC

GV+GC = aussen galvanisch verzinkt
 ca. 15 μ m und
 gelbchromatiert
 (EN 12329 – Fe//Zn15//C)

GV+GC = zinguées galvanique
 env. 15 μ m à l'extérieur
 et chromatisé jaune
 (EN 12329 – Fe//Zn15//C)

GV+GC = outside galvanised
 approx. 15 μ m and
 yellow chromated
 (EN 12329 – Fe//Zn15//C)



499.001

Befestigungsset

zum Versetzen der
 magazinierten Befesti-
 gungs-Knöpfe 450.007/008

VE = 1 Set komplett inkl. Koffer
 3 Kreuzschlitz-
 Schraubklingen

499.001

**Machine à poser les boutons
 de parcloses**

pour le déplacement des
 boutons de fixations 450.007/008
 emmagasinés

UV = 1 set complet, valise incl.
 3 mèches cruciforme

499.001

Fastening set

for placing magazine fixing
 studs 450.007/008

PU = 1 set complete, incl. case
 3 Phillips screwdriver
 blades

**Aluminium-Glasleisten
 (Länge 6 m)**

**Parcloses en aluminium
 (longueur 6 m)**

**Aluminium glazing beads
 (length 6 m)**

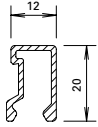

404.112

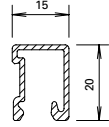

404.115

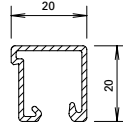

404.120

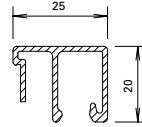

404.125

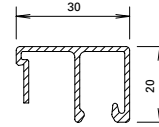

404.130



450.007

Befestigungsknopf

VE = 50 Magazine à 10 Knöpfe

Bouton de fixation

UV = 50 magasins à 10 pièces

Fastening stud

PU = 50 magazines with 10 studs



450.008

Befestigungsknopf

VE = 400 Magazine à 10 Knöpfe

Bouton de fixation

UV = 400 magasins à 10 pièces

Fastening stud

PU = 400 magazines with 10 studs



450.006

Befestigungsknopf (kurz) SR1

Bohrdurchmesser \varnothing 3,5 mm
 VE = 100 Stück

Bouton de fixation (court) SR1

Diamètre de perçage \varnothing 3,5 mm
 UV = 100 pièces

Fastening stud (short) SR1

Hole diameter \varnothing 3,5 mm
 PU = 100 pieces

**Aluminium-Glasleisten
 (Länge 6 m)**

**Parcloses en aluminium
 (longueur 6 m)**

**Aluminium glazing bead
 (length 6 m)**

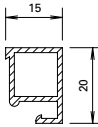

405.115

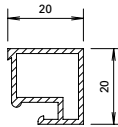

405.120

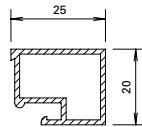

405.125

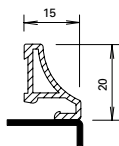

406.905

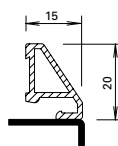

406.907

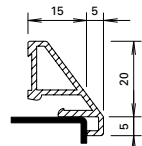

406.901

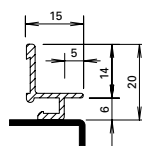

406.903

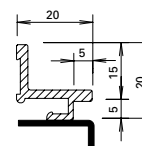

406.909

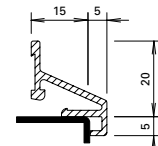

406.996



450.022

Befestigungsfeder

Edelstahl, inkl. Schraube,
 Bohrdurchmesser \varnothing 3,5 mm
 VE = 100 Stück

Ressort de fixation

acier Inox, vis inclus,
 diamètre de perçage \varnothing 3,5 mm
 UV = 100 pièces

Fixing spring

stainless steel, incl. screw,
 hole diameter \varnothing 3,5 mm
 PU = 100 pieces



450.020

Befestigungsknopf

Kunststoff
 VE = 100 Stück

Bouton de fixation

matière plastique
 UV = 100 pièces

Fastening stud

plastic
 PU = 100 pieces



450.021

Schraube M3x12

Stahl verzinkt,
 Bohrdurchmesser \varnothing 2,8 mm
 VE = 100 Stück

Vis M3x12

acier zingué,
 diamètre de perçage \varnothing 2,8 mm
 UV = 100 pièces

Screw M3x12

galvanised steel,
 hole diameter \varnothing 2,8 mm
 PU = 100 pieces

Glasleisten (Massstab 1:2)
Parcloses (échelle 1:2)
Glazing beads (scale 1:2)

Janisol Türen
 Janisol portes
 Janisol doors

Edelstahl-Glasleisten
(1.4401 / 1.4301)
Länge 6 m

Parcloses en acier Inox
(AISI 316 / AISI 304)
Longueur 6 m

Stainless steel glazing beads
(AISI 316 / AISI 304)
Length 6 m

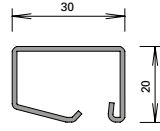
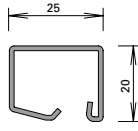
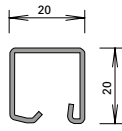
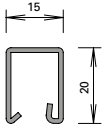

402.515
402.515.03
402.415
402.415.07

402.520
402.520.03
402.420
402.420.07

402.525
402.525.03
402.425
402.425.07

402.530
402.530.03
402.430
402.430.07

Oberfläche:
03/07: geschliffen, Korn 220-240

Surface:
03/07: polies, grain 220-240

Surface:
03/07: polished, grain 220-240



450.025

Befestigungsknopf
 Edelstahl, gewindeformend,
 mit SR1-Angriff, Bohrdurch-
 messer 3,5 mm

VE = 100 Stück

450.025

Bouton de fixation
 en acier inox, formant le taraudage,
 avec empreinte SR1,
 diamètre de perçage 3,5 mm

UV = 100 pièces

450.025

Fastening stud
 stainless steel, self-tapping,
 with SR1 head,
 hole diameter 3,5 mm

PU = 100 pieces

Artikel-Nr.	G kg/m	B m ² /m
402.112 Z	0,550	0,062
402.115 Z	0,600	0,066
402.120 Z	0,670	0,074
402.125 Z	0,740	0,083
402.130 Z	0,844	0,092

Artikel-Nr.	G kg/m	U m ² /m	P m ² /m
404.112	0,202	0,110	0,032
404.115	0,226	0,117	0,035
404.120	0,252	0,148	0,040
404.125	0,310	0,178	0,045
404.130	0,330	0,188	0,050

Artikel-Nr.	G kg/m	U m ² /m	P m ² /m
405.115	0,240	0,084	0,035
405.120	0,295	0,093	0,040
406.901	0,280	0,104	0,040
406.903	0,157	0,082	0,039
406.905	0,211	0,075	0,029
406.907	0,217	0,075	0,029
406.909	0,252	0,094	0,045
406.996	0,246	0,119	0,039

Artikel-Nr.	G kg/m	P m ² /m
402.515 / 415	0,590	0,035
402.520 / 420	0,680	0,040
402.525 / 425	0,760	0,045
402.530 / 430	0,850	0,050

Artikel-Nr.	G kg/m	B m ² /m
62.507	0,840	0,076
62.508	0,960	0,086
62.509	1,090	0,096

G = Gewicht
 B = Beschichtungsfläche
 U = Abwicklung umlaufend
 P = Polierabwicklung

G = Poids
 B = Surface à traiter
 U = Périmètre extérieur
 P = Périmètre à polir

G = Weight
 B = Coated surface
 U = Circumferential development
 P = Circumferential polishing



455.006

Türdichtung
EPDM, schwarz

VE = 100 m

* Vor der Montage entfernen

455.006

Joint de porte
EPDM, noir

UV = 100 m

* A enlever avant le montage

455.006

Door weatherstrip
EPDM, black

PU = 100 m

* Remove before fitting

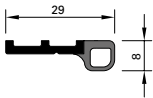

452.989

Anschlag-Dichtung
EPDM, schwarz

VE = 5 Stangen à 3 m

Einsatz:
In Kombination mit
Türschwellenprofil 407.050
und 452.990/991

452.989

Embout d'étanchéité
EPDM, noir

UV = 5 barres à 3 m

Utilisation:
En combinaison avec profilé
pour seuil de porte 407.050 et
452.990/991

452.989

Gasket piece
EPDM, black

PU = 5 bars, 3 m each

Usage:
In combination with door
threshold profile 407.050 and
452.990/991

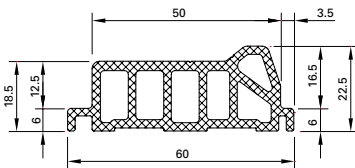

452.990 Länge 3 m
452.991 Länge 6 m

Türschwellenprofil
schwarz, aus Polyamid glasfa-
serverstärkt, für behinderten-
gerechte Schwellenausbildung
nach DIN 18040

Einsatz:
In Kombination mit
Anschlag-Dichtung 452.989

452.990 Longueur 3 m
452.991 Longueur 6 m

Profilé pour seuil de porte
noir, polyamide renforcé par
fibres de verre, pour des seuils
adaptés à la circulation des
handicapés, conformément à
DIN 18040

Utilisation:
En combinaison avec embout
d'étanchéité 452.989

452.990 Length 3 m
452.991 Length 6 m

Door threshold profile
black, made of fibreglass-
reinforced polyamide, suitable
for handicapped compliant
threshold constructions
according to DIN 18040

Usage:
In combination with gasket
piece 452.989

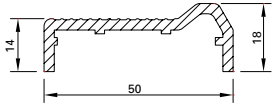

407.050

Türschwelleprofil

Aluminium, roh,
für behindertengerechte
Schwellenausbildung
nach DIN 18040

Gewicht 0,590 kg/m
U = 0,165 m²/m
P = 0,082 m²/m

Länge 6 m

Einsatz:
In Kombination mit
Anschlag-Dichtung 452.989

407.050

Profilé de seuil de porte

aluminium, brut, pour des
seuils adaptés à la circulation
des handicapés, conformément
à DIN 18040

Poids 0,590 kg/m
U = 0,165 m²/m
P = 0,082 m²/m

Longueur 6 m

Utilisation:
En combinaison avec joint
de butée 452.989

407.050

Door threshold profile

aluminium, mill finish, suitable
for handicapped compliant
threshold constructions
according to DIN 18040

Weight 0,590 kg/m
U = 0,165 m²/m
P = 0,082 m²/m

Length 6 m

Usage:
In combination with
rebate gasket 452.989

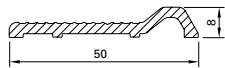

407.051

Türschwelleprofil

Aluminium, roh,
für behindertengerechte
Schwellenausbildung
nach DIN 18040

Gewicht 0,424 kg/m
U = 0,120 m²/m
P = 0,062 m²/m

Länge 6 m

Einsatz:
In Kombination mit Bürstenprofil
407.100 und Bürsten 455.288 und
455.294 oder Senkdichtungen

407.051

Profilé de seuil de porte

aluminium, brut, pour
des seuils adaptés à la
circulation des handicapés,
conformément à DIN 18040

Poids 0,424 kg/m
U = 0,120 m²/m
P = 0,062 m²/m

Longueur 6 m

Utilisation:
En combinaison avec support
de brosse 407.100 et brosses
455.288 et 455.294 ou joint
seuil automatique

407.051

Door threshold profile

aluminium, mill finish, suitable
for handicapped compliant
threshold constructions
according to DIN 18040

Weight 0,424 kg/m
U = 0,120 m²/m
P = 0,062 m²/m

Length 6 m

Usage:
In combination with brush
profile 407.100 and brushes
455.288 and 455.294 or
automatic drop seal

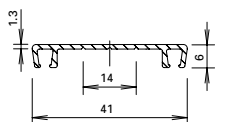

407.100

Bürstenprofil

Aluminium, roh, mit Soll-
Bruchstelle, passend zu
Bürsten 455.288 und 455.294

Gewicht 0,212 kg/m

Länge 6 m

407.100

Support de brosse

aluminium, brut, cassable en
deux, convient pour brosses
455.288 et 455.294

Poids 0,212 kg/m

Longueur 6 m

407.100

Brush profile

aluminium, mill finish, with
should-break area, suitable for
brushes 455.288 and 455.294

Weight 0,212 kg/m

Length 6 m

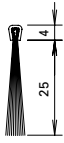

455.288

Bürste

Nylon, schwarz, passend zu Bürstenprofil 407.100, zur Abdichtung im Schwellenbereich

VE = 5 m

455.288

Brosse

nylon, noir, s'alliant au support de brosse 407.100, pour étanchéifier dans la zone du seuil

UV = 5 m

455.288

Brush

nylon, black, to match brush profile 407.100, for sealing the threshold

PU = 5 m

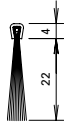

455.294

Bürste

Nylon, schwarz, passend zu Bürstenprofil 407.100, zur Abdichtung im Schwellenbereich

VE = 5 m

455.294

Brosse

nylon, noir, s'alliant au support de brosse 407.100, pour étanchéifier dans la zone du seuil

UV = 5 m

455.294

Brush

nylon, black, to match brush profile 407.100, for sealing the threshold

PU = 5 m



455.201

Schwelldichtung

EPDM, schwarz, Lappenlänge 14 mm

VE = 25 m

455.201

Joint de socle

EPDM, noir, longueur lèvres 14 mm

UV = 25 m

455.201

Bottom rail weatherstrip

EPDM, black, lip length 14 mm

PU = 25 m

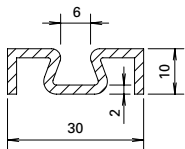

407.101

Zusatzprofil

Aluminium, roh

Gewicht 0,310 kg/m

U = 0,130 m²/m

P = 0,044 m²/m

Länge 6 m

407.101

Profilé complémentaire

aluminium, brut

poids 0,310 kg/m

U = 0,130 m²/m

P = 0,044 m²/m

Longueur 6 m

407.101

Additional profile

aluminium, mill finish

weight 0,310 kg/m

U = 0,130 m²/m

P = 0,044 m²/m

Length 6 m

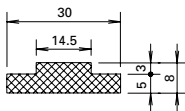

452.298

Isolator

PVC

Gewicht 0,346 kg/m

Länge 1,25 m

452.298

Isolateur

PVC

poids 0,346 kg/m

Longueur 1,25 m

452.298

Insulator

PVC

weight 0,346 kg/m

Length 1.25 m

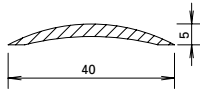

407.040

Schwelle

Aluminium, roh

Gewicht 0,200 kg/m

U = 0,084 m²/m

P = 0,043 m²/m

Länge 6 m

407.040

Seuil

aluminium, brut

poids 0,200 kg/m

U = 0,084 m²/m

P = 0,043 m²/m

Longueur 6 m

407.040

Threshold

aluminium, mill finish

weight 0,200 kg/m

U = 0,084 m²/m

P = 0,043 m²/m

Length 6 m

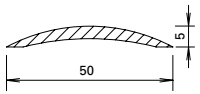

407.041

Schwelle

Aluminium, roh

Gewicht 0,325 kg/m

U = 0,104 m²/m

P = 0,053 m²/m

Länge 6 m

407.041

Seuil

aluminium, brut

poids 0,325 kg/m

U = 0,104 m²/m

P = 0,053 m²/m

Longueur 6 m

407.041

Threshold

aluminium, mill finish

weight 0,325 kg/m

U = 0,104 m²/m

P = 0,053 m²/m

Length 6 m

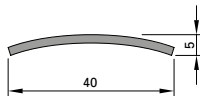

400.858

Schwelle

Edelstahl, Werkstoff 1.4301
(AISI 304), matt gebürstet,
mit Schutzfolie

Gewicht 0,700 kg/m

Länge 3 m



400.858

Seuil

acier Inox, matériau 1.4301
(AISI 304), brossé mat,
avec film de protection

poids 0,700 kg/m

Longueur 3 m

400.858

Threshold

stainless steel, material 1.4301
(AISI 304), matt brushed, with
protective film

weight 0,700 kg/m

Length 3 m

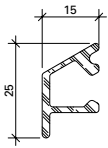

407.001

Wetterschenkel
Aluminium, roh

Gewicht 0,266 kg/m
U = 0,100 m²/m
P = 0,034 m²/m

Länge 6 m

Befestigungsknopf 450.006/007
Endstück 450.050

407.001

Renvoi d'eau
aluminium, brut

poids 0,266 kg/m
U = 0,100 m²/m
P = 0,034 m²/m

Longueur 6 m

Bouton de fixation 450.006/007
Embout 450.050

407.001

Weatherbar
aluminium, mill finish

weight 0,266 kg/m
U = 0,100 m²/m
P = 0,034 m²/m

Length 6 m

Fixing stud 450.006/007
End piece 450.050

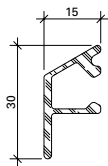

407.002

Wetterschenkel
Aluminium, roh

Gewicht 0,290 kg/m
U = 0,114 m²/m
P = 0,040 m²/m

Länge 6 m

Befestigungsknopf 450.006/007
Endstück 450.051

407.002

Renvoi d'eau
aluminium, brut

poids 0,290 kg/m
U = 0,114 m²/m
P = 0,040 m²/m

Longueur 6 m

Bouton de fixation 450.006/007
Embout 450.051

407.002

Weatherbar
aluminium, mill finish

weight 0,290 kg/m
U = 0,114 m²/m
P = 0,040 m²/m

Length 6 m

Fixing stud 450.006/007
End piece 450.051

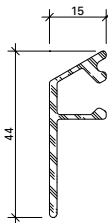

407.004

Wetterschenkel
Aluminium, roh

Gewicht 0,360 kg/m
U = 0,142 m²/m
P = 0,054 m²/m

Länge 6 m

Befestigungsknopf 450.006/007

407.004

Renvoi d'eau
aluminium, brut

poids 0,360 kg/m
U = 0,142 m²/m
P = 0,054 m²/m

Longueur 6 m

Bouton de fixation 450.006/007

407.004

Weatherbar
aluminium, mill finish

weight 0,360 kg/m
U = 0,142 m²/m
P = 0,054 m²/m

Length 6 m

Fixing stud 450.006/007

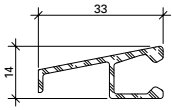

407.008

Wetterschenkel
Aluminium, roh

Gewicht 0,261 kg/m
U = 0,127 m²/m
P = 0,040 m²/m

Länge 6 m

Befestigungsknopf 450.006

407.008

Renvoi d'eau
aluminium, brut

poids 0,261 kg/m
U = 0,127 m²/m
P = 0,040 m²/m

Longueur 6 m

Bouton de fixation 450.006

407.008

Weatherbar
aluminium, mill finish

weight 0,261 kg/m
U = 0,127 m²/m
P = 0,040 m²/m

Length 6 m

Fixing stud 450.006

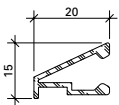

407.009

Wetterschenkel
Aluminium, roh

Gewicht 0,185 kg/m
U = 0,100 m²/m
P = 0,028 m²/m

Länge 6 m

Befestigungsknopf 450.006
Endstück 450.070

407.009

Renvoi d'eau
aluminium, brut

poids 0,185 kg/m
U = 0,100 m²/m
P = 0,028 m²/m

Longueur 6 m

Bouton de fixation 450.006
Embout 450.070

407.009

Weatherbar
aluminium, mill finish

weight 0,185 kg/m
U = 0,100 m²/m
P = 0,028 m²/m

Length 6 m

Fixing stud 450.006
End piece 450.070

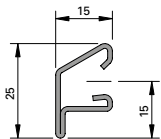

400.859

Wetterschenkel
Edelstahl,
Werkstoff 1.4401 (AISI 316)

Gewicht 0,628 kg/m
P = 0,031 m²/m

Länge 6 m

Oberfläche:
walzblank, auf Wunsch
Sichtflächen geschliffen

Befestigungsknopf 450.025
Endstück 450.050

400.859

Renvoi d'eau
acier Inox,
matériau 1.4401 (AISI 316)

poids 0,628 kg/m
P = 0,031 m²/m

Longueur 6 m

Surface:
laminé brut, sur demande
surfaces visibles polies.

Bouton de fixation 450.025
Embout 450.050

400.859

Weatherbar
stainless steel,
material 1.4401 (AISI 316)

weight 0,628 kg/m
P = 0,031 m²/m

Length 6 m

Surface:
bright rolled, visual surfaces
polished on request

Fixing stud 450.025
End piece 450.050





450.050

Endstück

Kunststoff, schwarz,
für Wetterschenkel 400.859
und 407.001

VE = je 10 Stück
(links und rechts)

450.050

Embout

matière plastique, noire,
pour renvoi d'eau 400.859
et 407.001

UV = 10 paires
(gauche et droite)

450.050

End piece

plastic, black,
for weatherbar 400.859
and 407.001

PU = 10 pieces each
(left and right)

450.051

Endstück

Kunststoff, schwarz,
für Wetterschenkel 407.002

VE = je 10 Stück
(links und rechts)

450.051

Embout

matière plastique, noire,
pour renvoi d'eau 407.002

UV = 10 paires
(gauche et droite)

450.051

End piece

plastic, black,
for weatherbar 407.002

PU = 10 pieces each
(left and right)



450.070

Endstück

Kunststoff, schwarz,
für Wetterschenkel 407.009

VE = je 5 Stück
(links und rechts)

450.070

Embout

matière plastique, noire,
pour renvoi d'eau 407.009

UV = 5 paires
(gauche et droite)

450.070

End piece

plastic, black,
for weatherbar 407.009

PU = 5 pieces each
(left and right)



451.050

Abdeckband

schwarz, zum Abdecken des
Janisol-Isolators, einseitig
selbstklebend, mit Schutzfolie
14,5 x 2 mm

VE = 30 m

451.050

Bande de finition

noire, pour le recouvrement
d'isolateur Janisol,
autocollante, avec feuille de
protection 14,5 x 2 mm

UV = 30 m

451.050

Cover tape

black, for concealing Janisol
insulators, self-adhesive on
one side, with protective film
14.5 x 2 mm

PU = 30 m



455.405

Tür-Stulpdichtung für zweiflügelige Türen
aus Polyamid schwarz, verhindert den Lichtdurchfall und verbessert die Luftdichtigkeit beim Profilwechsel, links und rechts verwendbar

Einsatz:
Im Stulpbereich unten und oben

VE = 20 Stück

455.405

Embout d'étanchéité pour porte à deux vantaux
en polyamide noir, empêche le passage de la lumière et améliore l'étanchéité à l'air lors du remplacement du profilé, utilisable à gauche et à droite.

Utilisation:
Pour les portes à deux vantaux en haut et en bas

UV = 20 pièces

455.405

Weatherstrip for double leaf doors
made of black polyamide, prevents light penetration and improves air permeability with change of profile, can be used left and right.

Usage:
Above and below of double leaf doors

PU = 20 pieces

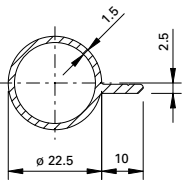

407.095

Fingerschutzprofil
Aluminium roh

Gewicht 0,326 kg/m
U = 0,090 m²/m

Länge 6 m

407.095

Profilé anti-pince doigts
aluminium brut

poids 0,326 kg/m
U = 0,090 m²/m

Longueur 6 m

407.095

Finger protection profile
aluminium mill finish

weight 0,326 kg/m
U = 0,090 m²/m

Length 6 m



450.100

Janroc-Dämmplatte
1000 x 600 x 54 mm, Dämmplatte aus Steinwolle nach EN 1602, Dichte 110 kg/m³, Wärmeleitfähigkeit nach EN 13162 λ_D 0.038 W/m·K

VE = 6 Platten in PE-Folie verschweisst

450.100

Panneau isolant Janroc
1000 x 600 x 54 mm, panneau isolant en laine minérale selon EN 1602, densité 110 kg/m³, conductibilité thermique selon EN 13162 λ_D 0.038 W/m·K

UV = 6 panneaux soudés dans une pellicule PE

450.100

Janroc insulation plate
1000 x 600 x 54 mm, stone wool insulation plate according to EN 1602, density 110 kg/m³, thermal conductivity of λ_D 0.038 W/m·K in accordance with EN 13162

PU = 6 plates sealed in PE foil



450.101

Janroc-Dämmplatte
1000 x 600 x 60 mm, Dämmplatte aus Steinwolle nach EN 1602, Dichte 110 kg/m³, Wärmeleitfähigkeit nach EN 13162 λ_D 0.038 W/m·K

VE = 6 Platten in PE-Folie verschweisst

450.101

Panneau isolant Janroc
1000 x 600 x 60 mm, panneau isolant en laine minérale selon EN 1602, densité 110 kg/m³, conductibilité thermique selon EN 13162 λ_D 0.038 W/m·K

UV = 6 panneaux soudés dans une pellicule PE

450.101

Janroc insulation plate
1000 x 600 x 60 mm, stone wool insulation plate according to EN 1602, density 110 kg/m³, thermal conductivity of λ_D 0.038 W/m·K in accordance with EN 13162

PU = 6 plates sealed in PE foil

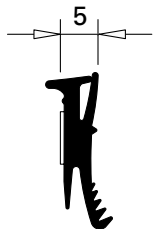

455.027

Glasdichtung

EPDM, schwarz,
für Profilanschlagseite,
selbstklebend, Fugenbreite 5 mm

Einsatz siehe Seite 47

VE = 100 m

455.027

Joint de vitrage

EPDM, noir, pour côté
aile fixe, autocollant, largeur
du joint 5 mm

Utilisation voir page 47

UV = 100 m

455.027

Glazing weatherstrip

EPDM, black, for section
flange, self-adhesive, joint
width 5 mm

Application see page 47

PU = 100 m

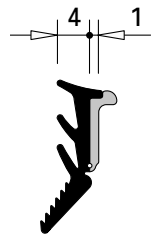

455.029

**Glasdichtung
mit Abreissteig**

EPDM, schwarz,
für Glasleistenseite

Einsatz siehe Seite 47

VE = 100 m

455.029

**Joint de vitrage
avec partie déchirable**

EPDM, noir,
pour côté parclose

Utilisation voir page 47

UV = 100 m

455.029

**Glazing weatherstrip
with detachable strip**

EPDM, black,
for glazing bead side

Application see page 47

PU = 100 m

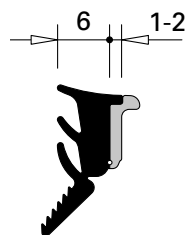

455.028

**Glasdichtung
mit Abreissteig**

EPDM, schwarz,
für Glasleistenseite

Einsatz siehe Seite 47

VE = 100 m

455.028

**Joint de vitrage
avec partie déchirable**

EPDM, noir,
pour côté parclose

Utilisation voir page 47

UV = 100 m

455.028

**Glazing weatherstrip
with detachable strip**

EPDM, black,
for glazing bead side

Application see page 47

PU = 100 m



450.030 9 x 4 mm
450.031 9 x 5 mm
450.032 9 x 6 mm
450.034 9 x 8 mm

Distanzband

aus Zellpolyethylen,
geschlossen, weiss,
selbstklebend

Einsatz siehe Seiten 48-50

VE = 50 m

450.030 9 x 4 mm
450.031 9 x 5 mm
450.032 9 x 6 mm
450.034 9 x 8 mm

Bande d'écartement

en polyéthylène cellulaire,
à cellules fermées, blanche,
auto-adhésive

Utilisation voir pages 48-50

UV = 50 m

450.030 9 x 4 mm
450.031 9 x 5 mm
450.032 9 x 6 mm
450.034 9 x 8 mm

Spacing tape

closed cell polyethylene,
white, self-adhesive

Application see pages 48-50

PU = 50 m



450.060 9 x 4 mm
450.061 9 x 5 mm
450.062 9 x 6 mm
450.064 9 x 8 mm

Distanzband
aus Zellpolyethylen,
geschlossen, schwarz,
selbstklebend

Einsatz siehe Seiten 48-50

VE = 50 m

450.060 9 x 4 mm
450.061 9 x 5 mm
450.062 9 x 6 mm
450.064 9 x 8 mm

Bande d'écartement
en polyéthylène cellulaire,
à cellules fermées, noire,
auto-adhésive

Utilisation voir pages 48-50

UV = 50 m

450.060 9 x 4 mm
450.061 9 x 5 mm
450.062 9 x 6 mm
450.064 9 x 8 mm

Spacing tape
closed cell polyethylene,
black, self-adhesive

Application see pages 48-50

PU = 50 m



450.042
Rohr für Glasfalzbelüftung
Aluminium, Länge 48 mm,
für Profile 50 mm

Einsatz mit Bohrlehre 499.322
und Montage-Werkzeug 499.323

VE = 50 Stück

450.042
**Tube pour aération des
feuillures à verre**
aluminium, longueur 48 mm,
pour profilés 50 mm

Utilisation avec gabarit de
perçage 499.322 et outil de
montage 499.323

UV = 50 pièces

450.042
**Tube for glazing rebate
ventilation**
aluminium, length 48 mm,
for profiles 50 mm

For use with drilling template
499.322 and fitting tool 499.323

PU = 50 pieces



450.043
Rohr für Glasfalzbelüftung
Aluminium, Länge 23 mm,
für Profile 25 mm

Einsatz mit Bohrlehre 499.322
und Montage-Werkzeug 499.323

VE = 50 Stück

450.043
**Tube pour aération des
feuillures à verre**
aluminium, longueur 23 mm,
pour profilés 25 mm

Montage avec le gabarit de
perçage 499.322 et l'outil de
pose 499.323

UV = 50 pièces

450.043
**Tube for glazing rebate
ventilation**
aluminium, length 23 mm,
for profiles 25 mm

For use with drilling template
499.322 and fitting tool 499.323

PU = 50 pieces



450.044
Winkel für Glasfalzbelüftung
Kunststoff transparent

VE = 50 Stück

450.044
**Equerre pour aération des
feuillures à verre**
matière plastique transparente

UV = 50 pièces

450.044
**Angle for glazing rebate
ventilation**
plastic, transparent

PU = 50 pieces



450.052
Winkel für Glasfalzbelüftung
Kunststoff schwarz

VE = 50 Stück

450.052
**Equerre pour aération des
feuillures à verre**
matière plastique noire

UV = 50 pièces

450.052
**Angle for glazing rebate
ventilation**
plastic, black

PU = 50 pieces



450.047

Entwässerungstülle

Zink-Druckguss,
Bohrdurchmesser 12 mm

Einbau mit Bohrlehre 499.319,
Kegelsenker 499.339 und
Montagewerkzeug 499.318

VE = 50 Stück

450.047

Douille d'évacuation d'eau

fonte de zinc injectée,
diamètre de perçage 12 mm

Montage avec gabarit de perçage
499.319, fraise conique 499.339 et
outil de montage 499.318

UV = 50 pièces

450.047

Drain pipe

zinc diecasting,
drilling diameter 12 mm

Installation with drilling jig
499.319, countersink 499.339
and fitting tool 499.318

PU = 50 pieces



450.049

Entwässerungstülle

Edelstahl 1.4401,
Bohrdurchmesser 12 mm

Einbau mit Bohrlehre 499.319,
Kegelsenker 499.339 und
Montagewerkzeug 499.318

VE = 10 Stück

450.049

Douille d'évacuation d'eau

acier Inox qualité 1.4401,
diamètre de perçage 12 mm

Montage avec gabarit de
perçage 499.319, fraise 499.339
et outil de montage 499.318

UV = 10 pièces

450.049

Drain pipe

stainless steel 1.4401,
drilling diameter 12 mm

Installation with drilling jig
499.319, countersink 499.339
and fitting tool 499.318

PU = 10 pieces



450.055

Abdeckkappe

Kunststoff, schwarz, für
Abdeckung der Entwässe-
rungs-tüllen 450.047/049

VE = 10 Stück

450.055

Capuchon

matière plastique, noire,
pour couvrir les douilles
d'évacuation d'eau 450.047/049

UV = 10 pièces

450.055

Cover caps

plastic, black, for covering
drain pipes 450.047/049

PU = 10 pieces



450.089

Spezialkleber

farblos, schnell härtend, klebt
Kunststoffe und Gummi

VE = 1 Dose à 20 g

450.089

Colle spéciale

incolor, à durcissement rapide,
pour matières plastiques et
caoutchouc

UV = 1 boîte à 20 g

450.089

Special adhesive

colourless, fast-curing, bonds
plastics and rubber

PU = 1 x 20 g can



450.091

Reiniger

zur Reinigung aller Teile vor
dem Anbringen der Dichtmasse

VE = 1 Liter

450.091

Nettoyant

pour nettoyer toutes les pièces
avant d'appliquer la pâte à
étancher

UV = 1 litre

450.091

Cleaner

for cleaning all components
before applying the sealing
compound

PU = 1 litre



450.092

Kleb- und Dichtmasse
schwarz, für das Abdichten
der Dichtungs-Stösse und
-Durchbrüche

VE = 1 Kartusche 290 ml

Wichtig:
**Ohne Vorbehandlung mit
Reiniger 450.091 ist die Klebe-
haftung nicht gewährleistet.**

450.092

Pâte à coller et à étancher
noire, pour étancher les
raccordements et les points de
raccords des joints intérieurs

UV = 1 cartouche 290 ml

Important:
**Sans traitement préliminaire
avec un nettoyant 450.091,
l'adhésion n'est pas garantie.**

450.092

Sealing and bonding compound
black, for sealing the joints and
holes in the weatherstrip

PU = 1 cartridge 290 ml

Important:
**Adhesion cannot be guaranteed
unless cleaner 450.091 has been
used as a pre-treatment.**



450.106

Dichtmasse
transparent, Silikon dünnflüssig,
für Abdichtungen von kleinen
Fugen, inkl. Ausspritzdüsen

VE = 2 Kartuschen 310 ml

450.106

Pâte d'étanchéité
transparente, silicone fluide,
pour étanchéification de petits
joints, avec gicleurs d'éjection

UV = 2 cartouches de 310 ml

450.106

Sealing compound
transparent, thin silicone, for
sealing small joints, includes
spray nozzles

PU = 2 cartridges 310 ml



450.093

Fliessfett
für die Schmierung der
Jansen-Anschweissbänder

VE = 1 Flasche à 500 g
2 Dosierflaschen

450.093

Graisse fluide
pour le graissage des
paumelles à souder Jansen

UV = 1 flacon de 500 g
2 flacons doseurs

450.093

Lubrication
for lubricating Jansen
weld-on hinges

PU = 1 bottle each 500 g
2 dosing bottles



450.151

Beschlagspray
zur Reinigung und Pflege
der Beschläge und Mechanik
an Fenster und Türen

VE = 6 Dosen à 100 ml

450.151

Spray pour ferrures
pour le nettoyage et l'entretien
de ferrures et la mécanique sur
les portes et fenêtres

UV = 6 flacon de 100 ml

450.151

Fittings spray
for cleaning and maintaining
the fittings and mechanics on
windows and doors

UV = 6 cans (100 ml)



451.051

Breite 40 mm

451.052

Breite 50 mm

451.053

Breite 70 mm

451.054

Breite 95 mm

Schutzfolie
zum Schützen der Sichtflächen
bei Edelstahlprofilen

VE = 1 Rolle à 100 m

451.051

Largeur 40 mm

451.052

Largeur 50 mm

451.053

Largeur 70 mm

451.054

Largeur 95 mm

Film de protection
protège les faces visibles des
profilés en acier Inox

UV = 1 rouleau à 100 m

451.051

Width 40 mm

451.052

Width 50 mm

451.053

Width 70 mm

451.054





Width 95 mm

Protective film
for protecting the sealing surface
of the stainless steel profiles

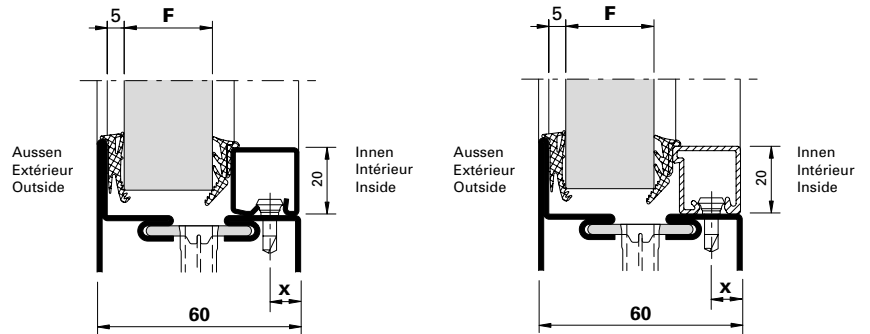
PU = 1 roll, 100 m each

Verglasungstabelle Trockenverglasung
 Tableau de vitrage à sec
 Glazing table dry glazing

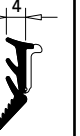
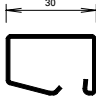
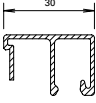
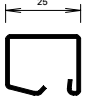
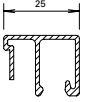
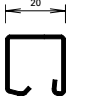
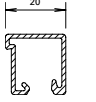
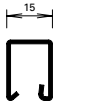
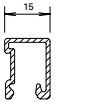
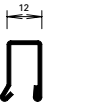

Dichtung Joint Weatherstrip	Aussen Extérieur Outside	Innen Intérieur Inside						Glasleisten Parcloses Glazing beads	
	455.027	455.028	455.028	455.028	455.029	455.029	X		
Verglasung F Vitrage F Glazing F							9	 402.130 Z 402.430 402.530	 404.130
		14	15	16	17	18		 402.125 Z 402.425 402.525	 404.125
	5	24	25	26	27	28		 402.120 Z 402.420 402.520	 404.120
		29	30	31	32	33		 402.115 Z 402.415 402.515	 404.115
				34	35	36		7	 402.112 Z

Hinweise
 Verglasungsvarianten
 siehe Seite 51

Remarques
 variantes de vitrage
 voir page 51

Notices
 alternative glazings
 see page 51

Verglasungstabelle mit Distanzband (Nassverglasung)
Tableau de vitrage avec bande d'écartement (vitrage à mastic)
Glazing table with spacing tape (glazing with sealing)

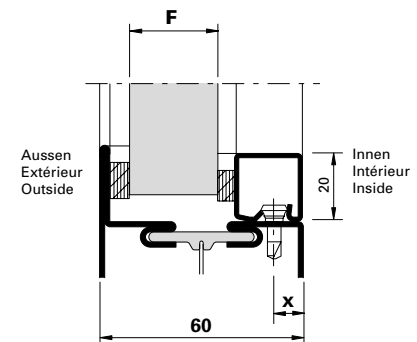

Fugenbreite (mm) Largeur du joint (mm) Width of joint (mm)	Aussen Extérieur Outside	Innen Intérieur Inside	Aussen Extérieur Outside	Innen Intérieur Inside	Aussen Extérieur Outside	Innen Intérieur Inside	Aussen Extérieur Outside	Innen Intérieur Inside	Aussen Extérieur Outside	Innen Intérieur Inside	X	Glasleisten Parcloses Glazing beads
	450.032 450.062	450.032 450.062	450.032 450.062	450.031 450.061	450.031 450.061	450.031 450.061	450.031 450.061	450.030 450.060	450.030 450.060	450.030 450.060		
	6	6	6	5	5	5	5	4	4	4		
Verglasung F Vitrage F Glazing F	15	16	17	18	19	9		402.130 Z 402.430 402.530				
	20	21	22	23	24	9		402.125 Z 402.425 402.525				
	25	26	27	28	29	9		402.120 Z 402.420 402.520				
	30	31	32	33	34	9		402.115 Z 402.415 402.515				
			35	36	37	7		402.112 Z				

Hinweise Verglasungsvarianten
 siehe Seite 51

Remarques variantes de vitrage
 voir page 51

Notices alternative glazings
 see page 51

Verglasungstabelle mit Distanzband (Nassverglasung)
 Tableau de vitrage avec bande d'écartement (vitrage à mastic)
 Glazing table with spacing tape (glazing with sealing)

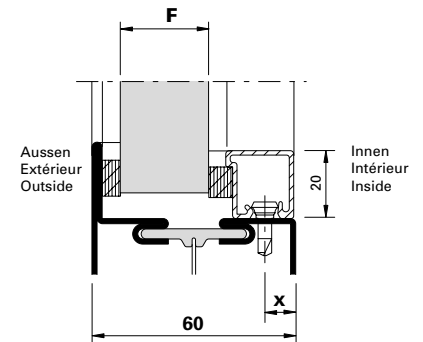

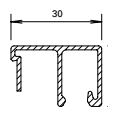
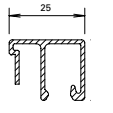
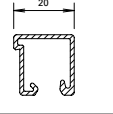
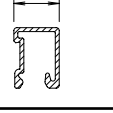
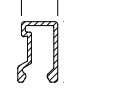
Fugenbreite (mm) Largeur du joint (mm) Width of joint (mm)	Aussen Extérieur Outside	Innen Intérieur Inside	Aussen Extérieur Outside	Innen Intérieur Inside	Aussen Extérieur Outside	Innen Intérieur Inside	Aussen Extérieur Outside	Innen Intérieur Inside	Aussen Extérieur Outside	Innen Intérieur Inside	X	Glasleisten Parcloles Glazing beads
	450.032 450.062	450.034 450.064	450.031 450.061	450.034 450.064	450.032 450.062	450.034 450.064	450.031 450.061	450.032 450.062	450.030 450.060	450.032 450.062		
	6	6	6	5	5	5	5	4	4	4		
Verglasung F Vitrage F Glazing F	15		16		17		18		19		9	 404.130
	20		21		22		23		24		9	 404.125
	25		26		27		28		29		9	 404.120
	30		31		32		33		34		9	 404.115
					35		36		37		7	 404.112

Hinweise Verglasungsvarianten
 siehe Seite 51

Remarques variantes de vitrage
 voir page 51

Notices alternative glazings
 see page 51

**Verglasungstabelle mit Distanzband
 (Nassverglasung)**

**Tableau de vitrage avec bande d'écartement
 (vitrage à mastic)**

**Glazing table with spacing tape
 (glazing with sealing)**

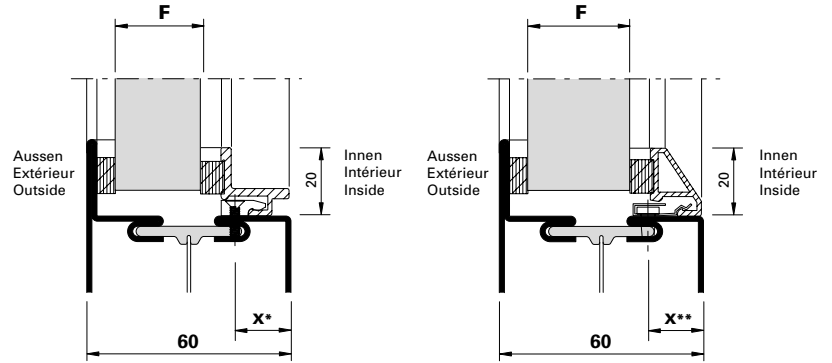

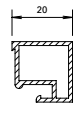
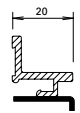
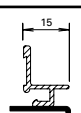
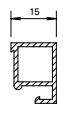
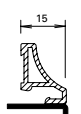
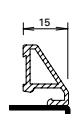
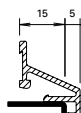
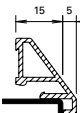
Fugenbreite (mm) Largeur du joint (mm) Width of joint (mm)	Aussen Extérieur Outside	Innen Intérieur Inside	Aussen Extérieur Outside	Innen Intérieur Inside	Aussen Extérieur Outside	Innen Intérieur Inside	Aussen Extérieur Outside	Innen Intérieur Inside	Aussen Extérieur Outside	Innen Intérieur Inside	X	Glasleisten Parcloses Glazing beads	
	450.031 450.061	450.034 450.064	450.032 450.062	450.032 450.062	450.031 450.061	450.032 450.062	450.031 450.061	450.031 450.061	450.030 450.060	450.031 450.061			
	6	6	6	5	5	5	5	4	4	4			
Verglasung F Vitrage F Glazing F	25		26		27		28		29		16 ⁽¹⁾	 405.120	 406.909
											16 ⁽¹⁾	 406.903	
	30		31		32		33		34			 405.115	
											11 ⁽¹⁾ 16 ⁽²⁾	 406.905	 406.907
												 406.996	 406.901

* Bohrabstand für Knopf 450.020
 ** Bohrabstand für Feder 450.022

* Distance de perçage pour bouton 450.020
 ** Distance de perçage pour ressort 450.022

* Drilling distance for stud 450.020
 ** Drilling distance for spring 450.022

Diese Glasleisten sind nur in Verbindung mit Nassverglasung (Silikon-Versiegelung) geeignet.

Ces parcloses ne conviennent que dans le cas d'un vitrage à mastic.

These glazing beads are suitable only for use with glazing with sealing.

Verglasungsvarianten

Variantes de vitrage

Alternative glazing

Janisol Türen

Janisol portes

Janisol doors

Wichtiger Hinweis: Trockenverglasung

Grundlage der Verglasungstabelle sind die Nennmasse der Profile und Füllelemente. Bedingt durch verschiedene Toleranzen (Profile, Glasleisten, Anordnung Befestigungs-knöpfe, Glasdichtungen und Glaselemente) empfehlen wir, die Wahl der inneren Glasdichtungen vorgängig an einem Element zu prüfen.

Gegebenenfalls kommt die nächst kleinere oder grössere Glasleiste/Dichtung zur Anwendung.

Die Masse entsprechen ungefähr einer rahmenbündigen Glasleisten-Montage.

Wir empfehlen, die Glasleisten nur auf der Raumseite anzuwenden.

Wichtiger Hinweis: Nassverglasung

Grundlage der Verglasungstabelle sind die Nennmasse der Profile und Füllelemente. Bedingt durch verschiedene Toleranzen (Profile, Glasleisten, Anordnung Befestigungsknöpfe und Glaselemente) empfehlen wir, die Wahl der inneren Distanzbänder vorgängig an einem Element zu prüfen. Gegebenenfalls kommt die nächst kleinere oder grössere Glasleiste/Distanzband zur Anwendung.

Die Masse entsprechen ungefähr einer rahmenbündigen Glasleisten-Montage.

Wir empfehlen, die Glasleisten nur auf der Raumseite anzuwenden.

Betreffend Fugendimensionierung und Fugenausbildung verweisen wir auf die DIN-Normen 18545, resp. auf die Richtlinien der Glashersteller.

Remarque importante: Vitrage à sec

Les cotes nominales des profilés et des éléments de remplissage sont la base du tableau de vitrage. A cause des différentes tolérances (profilés, parclozes, disposition boutons de fixation, bandes de distance et éléments vitrés) nous recommandons d'effectuer un essai préalable avec le joint intérieur choisi sur un élément. Le cas échéant, utiliser la parclose / le joint de la taille inférieure ou supérieure.

Les distances correspondent à peu près au montage des parclozes à fleur du cadre.

Nous recommandons de n'utiliser les parclozes que du côté intérieur.

Remarque importante: Vitrage à mastic

Les cotes nominales des profilés et des éléments de remplissage sont la base du tableau de vitrage. A cause des différentes tolérances (profilés, parclozes, disposition boutons de fixation et éléments vitrés) nous recommandons d'effectuer un essai préalable avec la bande d'écartement choisie sur un élément. Le cas échéant, utiliser la parclose / la bande d'écartement de la taille inférieure ou supérieure.

Les distances correspondent à peu près au montage des parclozes à fleur du cadre.

Nous recommandons de n'utiliser les parclozes que du côté intérieur.

En ce qui concerne le dimensionnement et la formation des joints nous renvoyons au norme DIN 18545, respectivement aux directives du fabricant de verre.

Important notice: Dry glazing

The glazing table is based on the nominal dimensions of the profiles and infill panels. Owing to variations in the tolerances (profiled sections, glazing beads, layout of fastening studs, glazing seals and glazing) it is advisable to check your choice of inside glazing seals on an infill panel beforehand. If necessary the next smaller or larger size glazing bead/weatherstrip can be used.

Distances correspond approximately to glazing beads mounted flush to the frame.

We recommend fitting the glazing beads on the room-side only.

Important notice: Glazing with sealing

The glazing table is based on the nominal dimensions of the profiles and infill panels. Owing to variations in the tolerances (profiled sections, glazing beads, layout of fastening studs and glazing) it is advisable to check your choice of inside spacing tapes on an infill panel beforehand. If necessary the next smaller or larger size glazing bead/packing tape can be used.

Distances correspond approximately to glazing beads mounted flush to the frame.

We recommend fitting the glazing beads on the room-side only.

Referring to joint dimensioning and joint form we refer you to DIN standard 18545, respectively to the guidelines of glass manufacturer.

Einflügel Tür
Fallenriegel-Schloss

Porte à un vantail
Serrure à mortaiser

Single leaf door
Latch and bolt lock

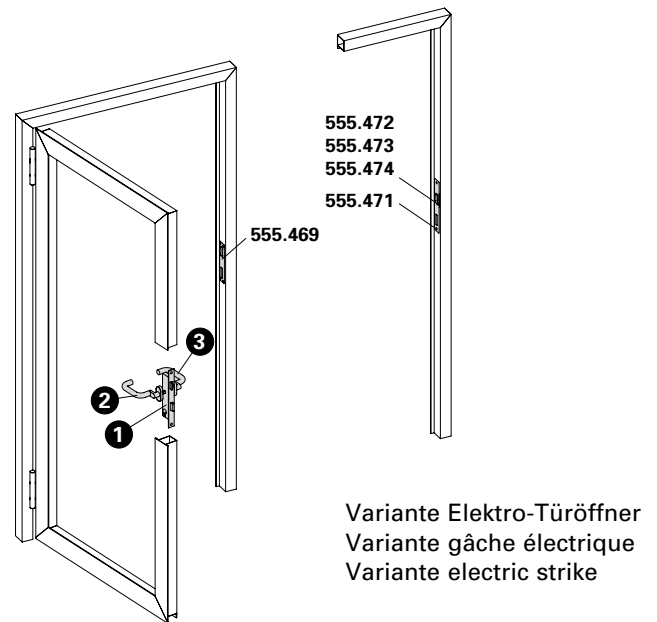

Pos.	①		②		③	
Norm	Schloss Serrure Lock	Funktion Fonction Function	Beschlag Bandseite Ferrure côté paumelle Fitting hinge side		Beschlag Bandgegenseite Ferrure côté opposé au paumelle Fitting side opposite hinge	
	550.190 ø 22 550.191 ø 17	Normalfunktion Fonction standard Standard function		Drücker oder Stossgriff Poignée ou poignée de poussée Handle or push handle		Drücker oder Stossgriff Poignée ou poignée de poussée Handle or push handle
	555.700 ø 22 555.701 ø 22 555.702 ø 17 555.703 ø 17	Panikfunktion B Fonction B panique Emergency function B		Drücker Poignée Handle		Drücker Poignée Handle
	555.704 ø 22 555.705 ø 17	Panikfunktion E Fonction E panique Emergency function E		Stossgriff Poignée de poussée Push handle		Drücker Poignée Handle
	555.700 ø 22 555.701 ø 22 555.702 ø 17 555.703 ø 17	Panikfunktion B Fonction B panique Emergency function B		Drücker Poignée Handle		Stangengriff / Druckstange Barre panique / Barre à pousser Push-bar / Touch-bar
	555.704 ø 22 555.705 ø 17	Panikfunktion E Fonction E panique Emergency function E		Stossgriff Poignée de poussée Push handle		Stangengriff / Druckstange Barre panique / Barre à pousser Push-bar / Touch-bar

ø 22 = Rundzylinder
 ø 17 = Profilzylinder

ø 22 = cylindre rond
 ø 17 = cylindre profilé

ø 22 = round cylinder
 ø 17 = profile cylinder









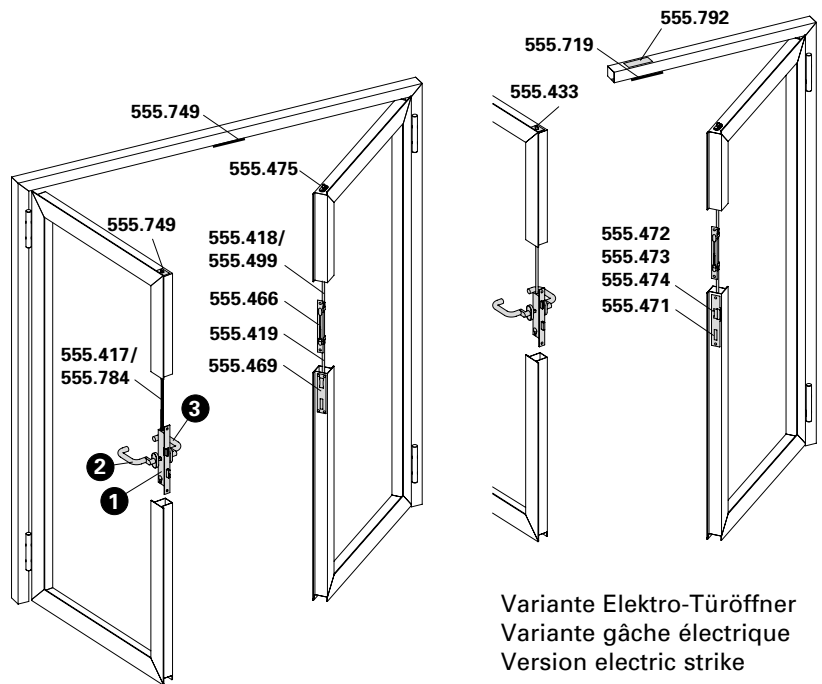





Einflügelstür
Fallenriegel-Schloss mit Obenverriegelung

Porte à un vantail
Serrure à mortaiser avec verrouillage supérieur

Single leaf door
Latch and bolt lock with top locking point

Flügelhöhe ≤ 3000 mm
 Hauteur du vantail ≤ 3000 mm
 Leaf height ≤ 3000 mm



Pos.	1		2		3	
Norm	Schloss Serrure Lock	Funktion Fonction Function	Beschlag Bandseite Ferrure côté paumelle Fitting hinge side		Beschlag Bandgegenseite Ferrure côté opposé au paumelle Fitting side opposite hinge	
	555.735 ø 22 555.736 ø 17	Normalfunktion Fonction standard Standard function		Drücker oder Stossgriff Poignée ou poignée de poussée Handle or push handle		Drücker oder Stossgriff Poignée ou poignée de poussée Handle or push handle
	555.737 ø 22 555.738 ø 22 555.739 ø 17 555.740 ø 17	Panikfunktion B Fonction B panique Emergency function B		Drücker Poignée Handle		Drücker Poignée Handle
	555.741 ø 22 555.742 ø 17	Panikfunktion E Fonction E panique Emergency function E		Stossgriff Poignée de poussée Push handle		Drücker Poignée Handle
	555.737 ø 22 555.738 ø 22 555.739 ø 17 555.740 ø 17	Panikfunktion B Fonction B panique Emergency function B		Drücker Poignée Handle		Stangengriff / Druckstange Barre panique / Barre à pousser Push-bar / Touch-bar
	555.741 ø 22 555.742 ø 17	Panikfunktion E Fonction E panique Emergency function E		Stossgriff Poignée de poussée Push handle		Stangengriff / Druckstange Barre panique / Barre à pousser Push-bar / Touch-bar

ø 22 = Rundzylinder
 ø 17 = Profilzylinder

ø 22 = cylindre rond
 ø 17 = cylindre profilé

ø 22 = round cylinder
 ø 17 = profile cylinder

Zweiflügeltür (Teilpanik)

Gangflügel:

Fallenriegel-Schloss

Standflügel:

Kantenbascule (ohne Panikfunktion, mechanisch verriegelt)

Porte à deux vantaux (panique partielle)

Vantail de service:

Serrure à mortaiser

Vantail semi-fixe:

Verrou à entailler à bascule (sans fonction panique, verrouillage mécanique)

Double leaf door (partial panic function)

Access leaf:







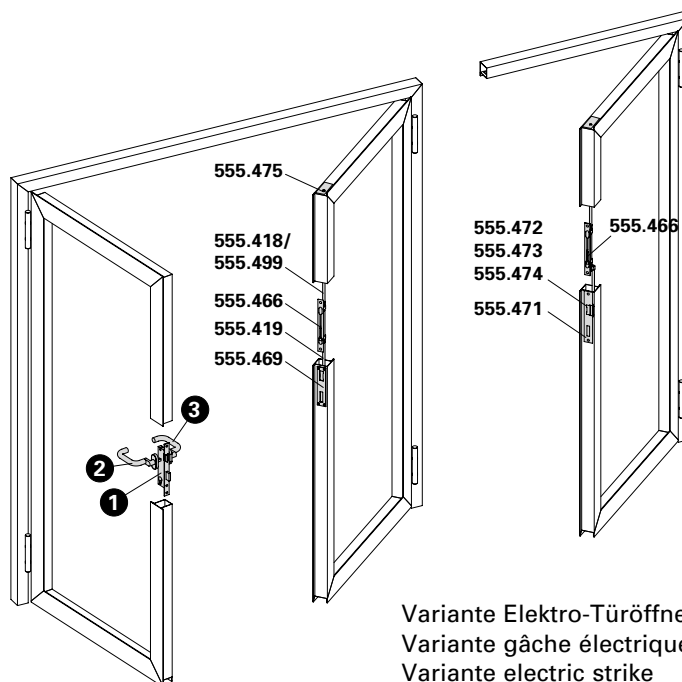







Latch and bolt lock

Secondary leaf:

Espagnolette (without emergency function, locked mechanically)



Variante Elektro-Türöffner
 Variante gâche électrique
 Variante electric strike

Pos.	①		②		③	
Norm	Schloss Serrure Lock	Funktion Fonction Function	Beschlag Bandseite Ferrure côté paumelle Fitting hinge side		Beschlag Bandgegenseite Ferrure côté opposé au paumelle Fitting side opposite hinge	
	550.190 ø 22 550.191 ø 17	Normalfunktion Fonction standard Standard function		Drücker oder Stosgriff Poignée ou poignée de poussée Handle or push handle		Drücker oder Stosgriff Poignée ou poignée de poussée Handle or push handle
	555.700 ø 22 555.701 ø 22 555.702 ø 17 555.703 ø 17	Panikfunktion B Fonction B panique Emergency function B		Drücker Poignée Handle		Drücker Poignée Handle
	555.704 ø 22 555.705 ø 17	Panikfunktion E Fonction E panique Emergency function E		Stosgriff Poignée de poussée Push handle		Drücker Poignée Handle
	555.700 ø 22 555.701 ø 22 555.702 ø 17 555.703 ø 17	Panikfunktion B Fonction B panique Emergency function B		Drücker Poignée Handle		Stangenriff / Druckstange Barre panique / Barre à pousser Push-bar / Touch-bar
	555.704 ø 22 555.705 ø 17	Panikfunktion E Fonction E panique Emergency function E		Stosgriff Poignée de poussée Push handle		Stangenriff / Druckstange Barre panique / Barre à pousser Push-bar / Touch-bar

ø 22 = Rundzylinder
 ø 17 = Profilzylinder

ø 22 = cylindre rond
 ø 17 = cylindre profilé

ø 22 = round cylinder
 ø 17 = profile cylinder

Zweiflügeltür (Teilpanik)

Gangflügel: Fallenriegel-Schloss mit Obenverriegelung

Standflügel: Kantenbascule (ohne Panikfunktion, mechanisch verriegelt)

Porte à deux vantaux (panique partielle)

Vantail de service: Serrure à mortaiser avec verrouillage supérieur

Vantail semi-fixe: Verrou à entailler à bascule (sans fonction panique, verrouillage mécanique)

Double leaf door (partial panic function)

Access leaf: Latch and bolt lock with top locking point

Secondary leaf: Espagnolette (without emergency function, locked mechanically)

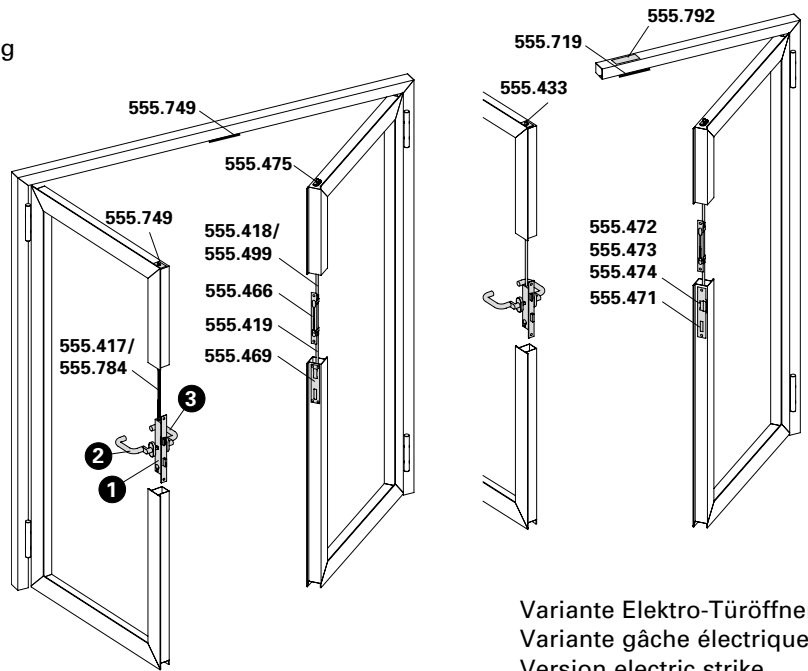

Flügelhöhe ≤ 3000 mm
 Hauteur du vantail ≤ 3000 mm
 Leaf height ≤ 3000 mm

Pos.	①		②		③	
Norm	Schloss Serrure Lock	Funktion Fonction Function	Beschlag Bandseite Ferrure côté paumelle Fitting hinge side		Beschlag Bandgegenseite Ferrure côté opposé au paumelle Fitting side opposite hinge	
	555.735 ø 22 555.736 ø 17	Normalfunktion Fonction standard Standard function		Drücker oder Stosgriff Poignée ou poignée de poussée Handle or push handle		Drücker oder Stosgriff Poignée ou poignée de poussée Handle or push handle
	555.737 ø 22 555.738 ø 22 555.739 ø 17 555.740 ø 17	Panikfunktion B Fonction B panique Emergency function B		Drücker Poignée Handle		Drücker Poignée Handle
	555.741 ø 22 555.742 ø 17	Panikfunktion E Fonction E panique Emergency function E		Stosgriff Poignée de poussée Push handle		Drücker Poignée Handle
	555.737 ø 22 555.738 ø 22 555.739 ø 17 555.740 ø 17	Panikfunktion B Fonction B panique Emergency function B		Drücker Poignée Handle		Stangengriff / Druckstange Barre panique / Barre à pousser Push-bar / Touch-bar
	555.741 ø 22 555.742 ø 17	Panikfunktion E Fonction E panique Emergency function E		Stosgriff Poignée de poussée Push handle		Stangengriff / Druckstange Barre panique / Barre à pousser Push-bar / Touch-bar

ø 22 = Rundzylinder
 ø 17 = Profalzylinder

ø 22 = cylindre rond
 ø 17 = cylindre profilé

ø 22 = round cylinder
 ø 17 = profile cylinder

Zweiflügeltür (Teilpanik)

Gangflügel:

Fallenriegel-Schloss

Standflügel:

Falztreibriegel (ohne Panikfunktion, selbstverriegelnd)

Porte à deux vantaux (panique partielle)

Vantail de service:

Serrure à mortaiser

Vantail semi-fixe:

Bascule à mortaiser (sans fonction panique, auto-verrouillables)

Double leaf door (partial panic function)

Access leaf:







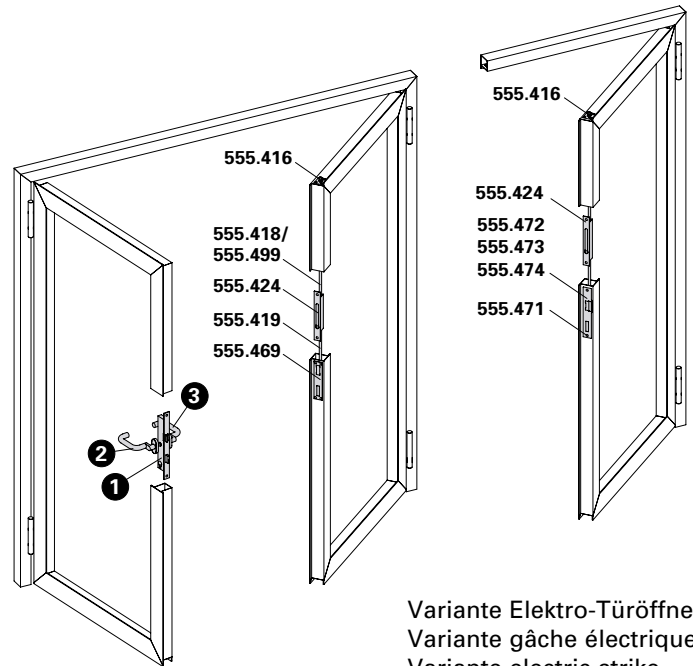







Latch and bolt lock

Secondary leaf:

Rebate lever bolt (without emergency function, self-closing)



Variante Elektro-Türöffner
 Variante gâche électrique
 Variante electric strike

Pos.	①		②		③	
Norm	Schloss Serrure Lock	Funktion Fonction Function	Beschlag Bandseite Ferrure côté paumelle Fitting hinge side		Beschlag Bandgegenseite Ferrure côté opposé au paumelle Fitting side opposite hinge	
	550.190 ø 22 550.191 ø 17	Normalfunktion Fonction standard Standard function		Drücker oder Stosgriff Poignée ou poignée de poussée Handle or push handle		Drücker oder Stosgriff Poignée ou poignée de poussée Handle or push handle
	555.700 ø 22 555.701 ø 22 555.702 ø 17 555.703 ø 17	Panikfunktion B Fonction B panique Emergency function B		Drücker Poignée Handle		Drücker Poignée Handle
	555.704 ø 22 555.705 ø 17	Panikfunktion E Fonction E panique Emergency function E		Stosgriff Poignée de poussée Push handle		Drücker Poignée Handle
	555.700 ø 22 555.701 ø 22 555.702 ø 17 555.703 ø 17	Panikfunktion B Fonction B panique Emergency function B		Drücker Poignée Handle		Stangengriff / Druckstange Barre panique / Barre à pousser Push-bar / Touch-bar
	555.704 ø 22 555.705 ø 17	Panikfunktion E Fonction E panique Emergency function E		Stosgriff Poignée de poussée Push handle		Stangengriff / Druckstange Barre panique / Barre à pousser Push-bar / Touch-bar

ø 22 = Rundzylinder
 ø 17 = Profilzylinder

ø 22 = cylindre rond
 ø 17 = cylindre profilé

ø 22 = round cylinder
 ø 17 = profile cylinder

Zweiflügeltür (Teilpanik)

Gangflügel:

Fallenriegel-Schloss mit Obenverriegelung

Standflügel:

Falztreibriegel (ohne Panikfunktion, selbstverriegelnd)

Porte à deux vantaux (panique partielle)

Vantail de service:

Serrure mortaiser avec verrouillage supérieure

Vantail semi-fixe:

Bascule à mortaiser (sans fonction panique, auto-verrouillable)

Double leaf door (partial panic function)

Access leaf:

Latch and bolt lock with top locking point





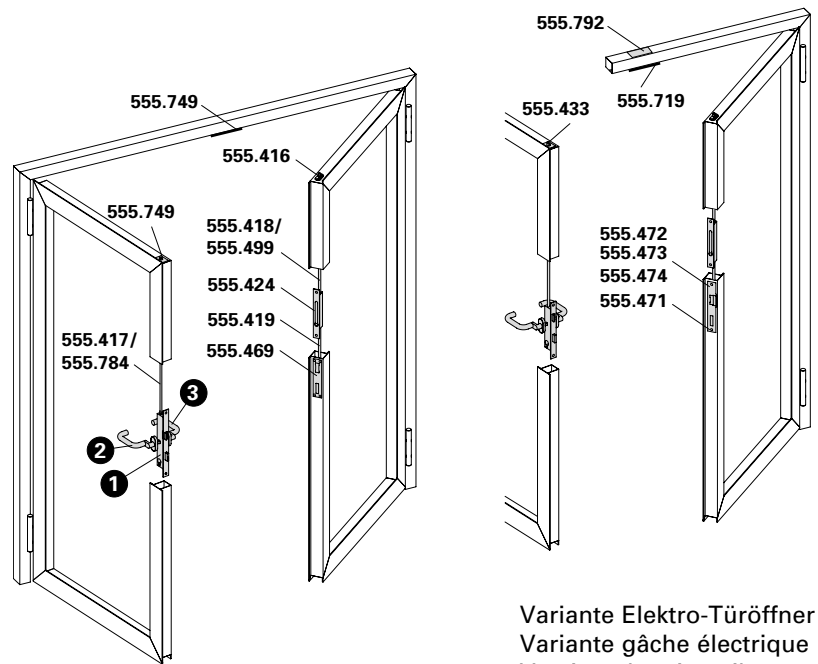









Secondary leaf:

Rebate lever bolt (without emergency function, self-closing)



Variante Elektro-Türöffner
 Variante gâche électrique
 Version electric strike

Flügelhöhe ≤ 3000 mm
 Hauteur du vantail ≤ 3000 mm
 Leaf height ≤ 3000 mm

Pos.	1		2		3	
Norm	Schloss Serrure Lock	Funktion Fonction Function	Beschlag Bandseite Ferrure côté paumelle Fitting hinge side		Beschlag Bandgegenseite Ferrure côté opposé au paumelle Fitting side opposite hinge	
	555.735 ø 22 555.736 ø 17	Normalfunktion Fonction standard Standard function		Drücker oder Stossgriff Poignée ou poignée de poussée Handle or push handle		Drücker oder Stossgriff Poignée ou poignée de poussée Handle or push handle
	555.737 ø 22 555.738 ø 22 555.739 ø 17 555.740 ø 17	Panikfunktion B Fonction B panique Emergency function B		Drücker Poignée Handle		Drücker Poignée Handle
	555.741 ø 22 555.742 ø 17	Panikfunktion E Fonction E panique Emergency function E		Stossgriff Poignée de poussée Push handle		Drücker Poignée Handle
	555.737 ø 22 555.738 ø 22 555.739 ø 17 555.740 ø 17	Panikfunktion B Fonction B panique Emergency function B		Drücker Poignée Handle		Stangengriff / Druckstange Barre panique / Barre à pousser Push-bar / Touch-bar
	555.741 ø 22 555.742 ø 17	Panikfunktion E Fonction E panique Emergency function E		Stossgriff Poignée de poussée Push handle		Stangengriff / Druckstange Barre panique / Barre à pousser Push-bar / Touch-bar

ø 22 = Rundzylinder
 ø 17 = Profilzylinder

ø 22 = cylindre rond
 ø 17 = cylindre profilé









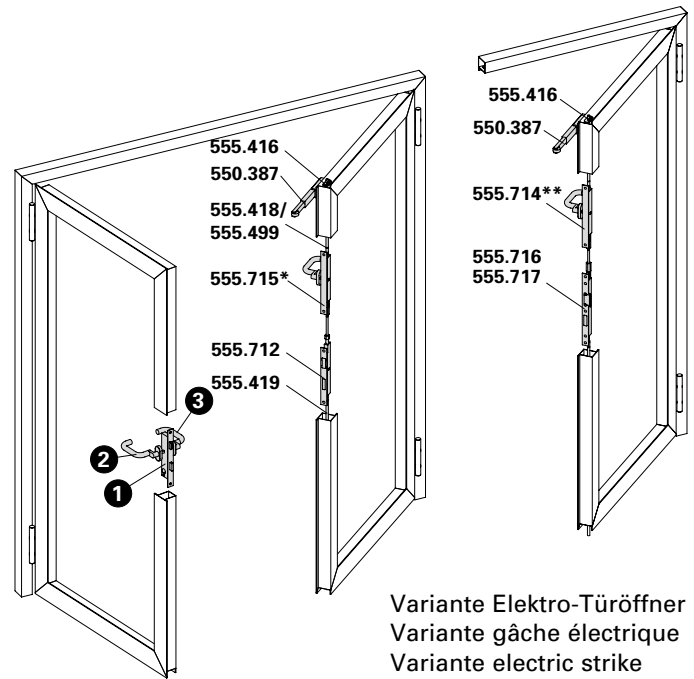



ø 22 = round cylinder
 ø 17 = profile cylinder

Zweiflügeltür (Vollpanik)
Gangflügel: Fallenriegel-Schloss
Standflügel: Panik-Gegenkasten

Porte à deux vantaux (panique)
Vantail de service: Serrure à mortaiser
Vantail semi-fixe: Serrure contre-bascule panique

Double leaf door (panic)
Access leaf: Latch and bolt lock
Secondary leaf: Shoot bolt lock with emergency function



Pos.	①		②		③	
Norm	Schloss Serrure Lock	Funktion Fonction Function	Beschlag Bandseite Ferrure côté paumelle Fitting hinge side		Beschlag Bandgegenseite Ferrure côté opposé au paumelle Fitting side opposite hinge	
	555.706 ø 22 555.707 ø 22 555.708 ø 17 555.709 ø 17	Panikfunktion B Fonction B panique Emergency function B		Drücker Poignée Handle		Drücker Poignée Handle
	555.710 ø 22 555.711 ø 17	Panikfunktion E Fonction E panique Emergency function E		Stosgriff Poignée de poussée Push handle		Drücker Poignée Handle
	555.706 ø 22 555.707 ø 22 555.708 ø 17 555.709 ø 17	Panikfunktion B Fonction B panique Emergency function B		Drücker Poignée Handle		Stangengriff / Druckstange Barre panique / Barre à pousser Push-bar / Touch-bar
	555.710 ø 22 555.711 ø 17	Panikfunktion E Fonction E panique Emergency function E		Stosgriff Poignée de poussée Push handle		Stangengriff / Druckstange Barre panique / Barre à pousser Push-bar / Touch-bar

* Umlenkschloss 555.715 wahlweise bei 555.712

* Verrou de dérivation 555.715 au choix pour 555.712

* Off-set lock 555.715 is optional with 555.712

** Umlenkschloss 555.714 wahlweise bei 555.716 oder 555.717

** Verrou de dérivation 555.714 au choix pour 555.716 ou 555.717

** Off-set lock 555.714 is optional with 555.716 or 555.717

ø 22 = Rundzylinder
 ø 17 = Profilzylinder

ø 22 = cylindre rond
 ø 17 = cylindre profilé

ø 22 = round cylinder
 ø 17 = profile cylinder

Zweiflügeltür (Vollpanik)

Gangflügel: Fallenriegel-Schloss mit Obenverriegelung

Standflügel: Panik-Gegenkasten

Porte à deux vantaux (panique)

Vantail de service: Serrure à mortaiser avec verrouillage supérieur

Vantail semi-fixe: Serrure contre-bascule panique







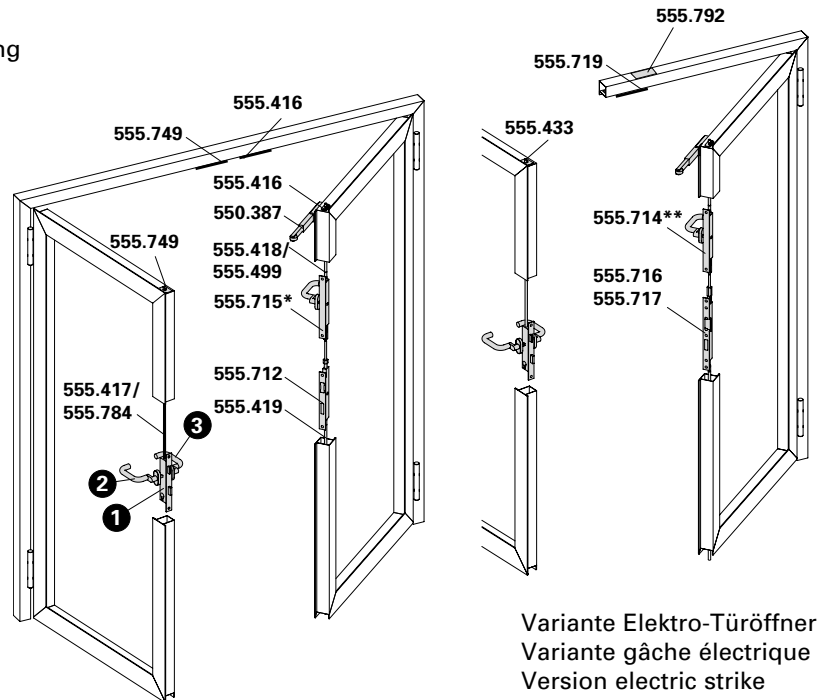





Double leaf door (panic)

Access leaf: Latch and bolt lock with top locking point

Secondary leaf: Shoot bolt lock with emergency function



Flügelhöhe ≤ 3000 mm
 Hauteur du vantail ≤ 3000 mm
 Leaf height ≤ 3000 mm

Pos.	①		②		③	
Norm	Schloss Serrure Lock	Funktion Fonction Function	Beschlag Bandseite Ferrure côté paumelle Fitting hinge side		Beschlag Bandgegenseite Ferrure côté opposé au paumelle Fitting side opposite hinge	
	555.743 ø 22 555.744 ø 22 555.745 ø 17 555.746 ø 17	Panikfunktion B Fonction B panique Emergency function B		Drücker Poignée Handle		Drücker Poignée Handle
	555.747 ø 22 555.748 ø 17	Panikfunktion E Fonction E panique Emergency function E		Stosgriff Poignée de poussée Push handle		Drücker Poignée Handle
	555.743 ø 22 555.744 ø 22 555.745 ø 17 555.746 ø 17	Panikfunktion B Fonction B panique Emergency function B		Drücker Poignée Handle		Stangengriff / Druckstange Barre panique / Barre à pousser Push-bar / Touch-bar
	555.747 ø 22 555.748 ø 17	Panikfunktion E Fonction E panique Emergency function E		Stosgriff Poignée de poussée Push handle		Stangengriff / Druckstange Barre panique / Barre à pousser Push-bar / Touch-bar

* Umlenkschloss 555.715 wahlweise bei 555.712

* Verrou de dérivation 555.715 au choix pour 555.712

* Off-set lock 555.715 is optional with 555.712

** Umlenkschloss 555.714 wahlweise bei 555.716 oder 555.717

** Verrou de dérivation 555.714 au choix pour 555.716 ou 555.717

** Off-set lock 555.714 is optional with 555.716 or 555.717

ø 22 = Rundzylinder
 ø 17 = Profilzylinder

ø 22 = cylindre rond
 ø 17 = cylindre profilé

ø 22 = round cylinder
 ø 17 = profile cylinder

Zweiflügeltür mit Drehtürantrieb (Vollpanik)

Gangflügel: Fallenriegel-Schloss mit Obenverriegelung

Standflügel: Panik-Gegenkasten

Porte à deux vantaux avec mécanisme automatique (panique)

Vantail de service: Serrure à mortaiser avec verrouillage supérieur









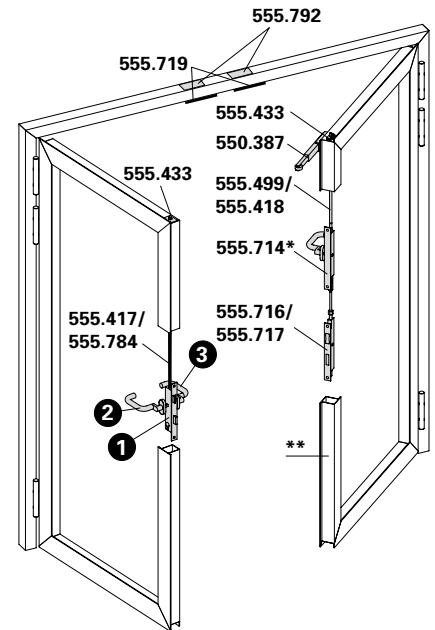



Vantail semi-fixe: Serrure contre-bascule panique

Double leaf door with automatic door mechanism (panic)

Access leaf: Latch and bolt lock with top locking point

Secondary leaf: Shoot bolt lock with emergency function



Pos.	①	Funktion Fonction Function	②	Beschlag Bandseite Ferrure côté paumelle Fitting hinge side	③	Beschlag Bandgegenseite Ferrure côté opposé au paumelle Fitting side opposite hinge
	555.743 ø 22 555.744 ø 22 555.745 ø 17 555.746 ø 17	Panikfunktion B Fonction B panique Emergency function B		Drücker Poignée Handle		Drücker Poignée Handle
	555.747 ø 22 555.748 ø 17	Panikfunktion E Fonction E panique Emergency function E		Stosgriff Poignée de poussée Push handle		Drücker Poignée Handle
	555.743 ø 22 555.744 ø 22 555.745 ø 17 555.746 ø 17	Panikfunktion B Fonction B panique Emergency function B		Drücker Poignée Handle		Stangengriff / Druckstange Barre panique / Barre à pousser Push-bar / Touch-bar
	555.747 ø 22 555.748 ø 17	Panikfunktion E Fonction E panique Emergency function E		Stosgriff Poignée de poussée Push handle		Stangengriff / Druckstange Barre panique / Barre à pousser Push-bar / Touch-bar

* Umlenkschloss 555.714 wahlweise bei 555.716 oder 555.717

* Verrou de dérivation 555.714 au choix pour 555.716 ou 555.717

* Off-set lock 555.714 is optional with 555.716 or 555.717

** ohne untere Treibriegelstange

** sans tige de verrouillage inférieure

** without bottom shoot bolt

ø 22 = Rundzylinder
 ø 17 = Profilzylinder

ø 22 = cylindre rond
 ø 17 = cylindre profilé

ø 22 = round cylinder
 ø 17 = profile cylinder



550.190 ø 22 mm
550.191 ø 17 mm

Fallenriegel-Schloss
mit Wechsel, Riegelausschluss
1-tourig 20 mm, Kasten verzinkt,
Falle und Riegel vernickelt,
Stulp Edelstahl

VE = 1 Stück

Einbau mit
499.140 ø 22 mm
499.148 ø 17 mm

Bei Bedarf zusätzlich bestellen:
555.467 Kunststoffunterlage
550.268 Schrauben

550.190 ø 22 mm
550.191 ø 17 mm

Serrure à mortaiser
avec levier, course du pêne à
1 tour 20 mm, boîtier zingué,
bec de cane et pêne nickelés,
tête en acier Inox

UV = 1 pièce

Montage avec
499.140 ø 22 mm
499.148 ø 17 mm

Commander en plus si besoin:
555.467 Support en plastique
550.268 Vis

550.190 ø 22 mm
550.191 ø 17 mm

Latch and bolt lock
with latch retention, travel of bolt
1 turn 20 mm, case galvanised,
latch and bolt nickel-plated, face
plate stainless steel

PU = 1 piece

Installation with
499.140 ø 22 mm
499.148 ø 17 mm

Order separately if required:
555.467 Plastic support
550.268 Screws

EN 12209



550.192 ø 22 mm
550.193 ø 17 mm

Rollfallen-Schloss
Riegelausschluss 1-tourig 20 mm,
Kasten verzinkt, verstellbare
Rollfalle und Riegel vernickelt,
Stulp Edelstahl

VE = 1 Stück

Einbau mit
499.140 ø 22 mm
499.148 ø 17 mm

Bei Bedarf zusätzlich bestellen:
555.467 Kunststoffunterlage
550.268 Schrauben
555.470 Schliessblech

550.192 ø 22 mm
550.193 ø 17 mm

Serrure à mortaiser à rouleau
course du pêne à 1 tour 20 mm,
boîtier zingué, rouleau réglable
et pêne nickelés, tête en acier
Inox

UV = 1 pièce

Montage avec
499.140 ø 22 mm
499.148 ø 17 mm

Commander en plus si besoin:
555.467 Support en plastique
550.268 Vis
555.470 Gâche de fermeture

550.192 ø 22 mm
550.193 ø 17 mm

Roller latch lock
travel of bolt 1 turn 20 mm,
case galvanised, adjustable
roller latch and bolt nickel-
plated, face plate stainless steel

PU = 1 piece

Installation with
499.140 ø 22 mm
499.148 ø 17 mm

Order separately if required:
555.467 Plastic support
550.268 Screws
555.470 Strike plate

EN 12209

Schlossabmessungen und
Funktionsbeschreibungen
der Panik-Schlösser siehe
«Technische Hinweise».

Dimensions et descriptions des
fonctions des serrures paniques
voir «Conseils techniques».

Emergency lock dimensions and
description of operation
see «Technical data».



555.700 ø 22 mm, links
555.701 ø 22 mm, rechts
555.702 ø 17 mm, links
555.703 ø 17 mm, rechts

**Fallenriegel-Schloss
Panik-Funktion B
für einflügelige Türen**

Panik-Funktion B
für 1-flügelige Türen und Gang-
flügel bei 2-flügeligen Türen,
ohne Wechsel, Riegelausschluss
20 mm, Nuss geteilt, Kasten
verzinkt, Falle und Riegel
vernickelt, Stulp Edelstahl

VE = 1 Stück

Einbau mit
499.140 ø 22 mm
499.148 ø 17 mm



Bei Bedarf zusätzlich bestellen:
555.467 Kunststoffunterlage
550.268 Schrauben

555.700 ø 22 mm, à gauche
555.701 ø 22 mm, à droite
555.702 ø 17 mm, à gauche
555.703 ø 17 mm, à droite

**Serrure à mortaiser
fonction B panique
pour portes à un vantail**

Fonction B panique
pour portes à 1 vantail et
vantail de service pour portes
à 2 vantaux, sans levier, course
du pêne 20 mm, demi-fouillot,
boîtier zingué, bec de cane et
pêne nickelés, tête en acier
Inox

UV = 1 pièce

Montage avec
499.140 ø 22 mm
499.148 ø 17 mm

Commander en plus si besoin:
555.467 Support en plastique
550.268 Vis

555.700 ø 22 mm, left
555.701 ø 22 mm, right
555.702 ø 17 mm, left
555.703 ø 17 mm, right

**Latch and bolt lock
emergency function B
for single leaf doors**

Emergency function B
for single leaf doors and
access leaf for double leaf doors,
without latch retention, travel of
bolt 20 mm, split spindle, case
galvanised, latch and bolt nick-
el-plated, face-plate stainless
steel

PU = 1 piece

Installation with
499.140 ø 22 mm
499.148 ø 17 mm

Order separately if required:
555.467 Plastic support
550.268 Screws

Türbeschläge
Ferrures de portes
Door fittings

DXF

DWG

Schlossabmessungen und
Funktionsbeschreibungen
der Panik-Schlösser siehe
«Technische Hinweise».

Dimensions et descriptions des
fonctions des serrures paniques
voir «Conseils techniques».

Emergency lock dimensions and
description of operation
see «Technical data».



555.704 ø 22 mm
links / rechts

555.705 ø 17 mm
links / rechts

**Fallenriegel-Schloss
Panik-Funktion E
für einflügelige Türen**

Panik-Funktion E
für 1-flügelige Türen und Gang-
flügel bei 2-flügeligen Türen,
mit Wechsel, Riegelausschluss
20 mm, Kasten verzinkt,
Falle und Riegel vernickelt,
Stulp Edelstahl

VE = 1 Stück

Einbau mit
499.140 ø 22 mm
499.148 ø 17 mm

Bei Bedarf zusätzlich bestellen:
555.467 Kunststoffunterlage
550.268 Schrauben

555.704 ø 22 mm
à gauche / à droite

555.705 ø 17 mm
à gauche / à droite

**Serrure à mortaiser
fonction E panique
pour portes à un vantail**

Fonction E panique
pour portes à 1 vantail et
vantail de service pour portes
à 2 vantaux, avec levier, course
du pêne 20 mm, boîtier zingué,
bec de cane et pêne nickelés,
tête en acier Inox

UV = 1 pièce

Montage avec
499.140 ø 22 mm
499.148 ø 17 mm

Commander en plus si besoin:
555.467 Support en plastique
550.268 Vis

555.704 ø 22 mm
LH / RH

555.705 ø 17 mm
LH / RH

**Latch and bolt lock
emergency function E
for single leaf doors**

Emergency function E
for single leaf doors and
access leaf for double leaf doors,
with latch retention, travel of
bolt 20 mm, case galvanised,
latch and bolt nickel-plated,
face-plate stainless steel

PU = 1 piece

Installation with
499.140 ø 22 mm
499.148 ø 17 mm

Order separately if required:
555.467 Plastic support
550.268 Screws

Schlösser mit Sonderfunktionen
auf Anfrage

Schlösser mit Sonderfunktionen
auf Anfrage

Schlösser mit Sonderfunktionen
auf Anfrage



555.706 ø 22 mm, links
555.707 ø 22 mm, rechts
555.708 ø 17 mm, links
555.709 ø 17 mm, rechts

**Fallenriegel-Schloss
Panik-Funktion B
für zweiflügelige Türen**

Panik-Funktion B
ohne Wechsel, Riegelausschluss
20 mm, Nuss geteilt, Kasten
verzinkt, Falle und Riegel
vernickelt, Stulp Edelstahl,
für zweiflügelige Türen in
Kombination mit Panik-
Gegenkasten 555.712 und
555.716/717

VE = 1 Stück

Einbau mit
499.140 ø 22 mm
499.148 ø 17 mm

Bei Bedarf zusätzlich bestellen:

555.467 Kunststoffunterlage
550.268 Schrauben
555.712 Panik-Gegenkasten
oder
555.716/ Panik-Gegenkasten
555.717

555.706 ø 22 mm, à gauche
555.707 ø 22 mm, à droite
555.708 ø 17 mm, à gauche
555.709 ø 17 mm, à droite

**Serrure à mortaiser
fonction B panique
pour portes à deux vantaux**

Fonction B panique
sans levier, course du pêne
20 mm, demi-fouillot, boîtier
zingué, bec de cane et pêne
nickelés, têtère en acier Inox,
pour portes à deux vantaux
en combinaison avec la serrure
contre-bascule panique 555.712
et 555.716/717

UV = 1 pièce

Montage avec
499.140 ø 22 mm
499.148 ø 17 mm

Commander en plus si besoin:

555.467 Support en plastique
550.268 Vis
555.712 Serrure contre-bascule
panique
ou
555.716/ Serrure contre-bascule
555.717 panique

555.706 ø 22 mm, LH
555.707 ø 22 mm, RH
555.708 ø 17 mm, LH
555.709 ø 17 mm, RH

**Latch and bolt lock
emergency function B
for double leaf doors**

Emergency function B
without latch retention, travel
of bolt 20 mm, split spindle,
case galvanised, latch and bolt
nickel-plated, face-plate stainless
steel, for double leaf doors in
conjunction with opposite lock
with emergency function 555.712
and 555.716/717

PU = 1 piece

Installation with
499.140 ø 22 mm
499.148 ø 17 mm

Order separately if required:

555.467 Plastic support
550.268 Screws
555.712 Opposite lock with
emergency function
or
555.716/ Opposite lock with
555.717 emergency function

Schlossabmessungen und
Funktionsbeschreibungen
der Panik-Schlösser siehe
«Technische Hinweise».

Dimensions et descriptions des
fonctions des serrures paniques
voir «Conseils techniques».

Emergency lock dimensions and
description of operation
see «Technical data».



555.710 ø 22 mm
links / rechts

555.711 ø 17 mm
links / rechts

**Fallenriegel-Schloss
Panik-Funktion E
für zweiflügelige Türen**

Panik-Funktion E
mit Wechsel, Riegelausschluss
20 mm, Kasten verzinkt, Falle
und Riegel vernickelt, Stulp
Edelstahl, für zweiflügelige
Türen in Kombination mit
Panik-Gegenkasten 555.712,
555.716/717

VE = 1 Stück



Einbau mit
499.140 ø 22 mm
499.148 ø 17 mm



Bei Bedarf zusätzlich bestellen:

555.467 Kunststoffunterlage
550.268 Schrauben
555.712 Panik-Gegenkasten
oder

555.716/ Panik-Gegenkasten
555.717

555.710 ø 22 mm
à gauche / à droite

555.711 ø 17 mm
à gauche / à droite

**Serrure à mortaiser
fonction E panique
pour portes à deux vantaux**

Fonction E panique
avec levier, course du pêne
20 mm, boîtier zingué, bec de
cane et pêne nickelés, tête en
acier inox, pour portes à deux
vantaux en combinaison avec
la serrure contre-basculé panique
555.712, 555.716/717

UV = 1 pièce

Montage avec
499.140 ø 22 mm
499.148 ø 17 mm

Commander en plus si besoin:

555.467 Support en plastique
550.268 Vis
555.712 Serrure contre-basculé
panique

ou

555.716/ Serrure contre-basculé
555.717 panique

555.710 ø 22 mm
LH / RH

555.711 ø 17 mm
LH / RH

**Latch and bolt lock
emergency function E
for double leaf doors**

Emergency function E
with latch retention, travel
of bolt 20 mm, case galvanised,
latch and bolt nickel-plated,
face-plate stainless steel, for
double leaf doors in conjunction
with opposite lock with
emergency function 555.712,
555.716/717

PU = 1 piece

Installation with
499.140 ø 22 mm
499.148 ø 17 mm

Order separately if required:

555.467 Plastic support
550.268 Screws
555.712 Opposite lock with
emergency function

or

555.716/ Opposite lock with
555.717 emergency function

Schlösser mit Sonderfunktionen
auf Anfrage

Schlösser mit Sonderfunktionen
auf Anfrage

Schlösser mit Sonderfunktionen
auf Anfrage



EN 12209

555.735 ø 22 mm
links / rechts

555.736 ø 17 mm
links / rechts

Fallenriegel-Schloss
Normal-Funktion mit
zusätzlicher oberer Verriegelung

Normal-Funktion
mit Leerlauf
mit Wechsel, Riegelausschluss
1-tourig 20 mm, Kasten verzinkt
und mit Folie geschützt, Falle
und Riegel vernickelt, Stulp
Edelstahl geschliffen

VE = 1 Stück

Einbau mit 499.140/148

** Einsatz nur mit oberer
Verriegelungsstange*

Bei Bedarf zusätzlich bestellen:
555.467 Kunststoffunterlage
550.268 Schrauben
555.417/784 Stange für obere
Verriegelung

555.749 Schnappschloss für
obere Verriegelung
oder
555.433 Schnappschloss
gefedert
555.718/719 Schliessblech für
Elektro-Türöffner

555.735 ø 22 mm
à gauche / à gauche

555.736 ø 17 mm
à gauche / à droite

Serrure à mortaiser fonction
standard avec verrouillage
supplémentaire supérieur

Fonction standard
avec marche à vide
avec levier, course du pêne à
1 tour 20 mm, boîtier zingué
et protégé par un film bec de
cane et pêne nickelés, tête en
acier Inox

UV = 1 pièce

Montage avec 499.140/148

** Utilisation seulement avec
barre de verrouillage supérieure*

Commander en plus si besoin:
555.467 Support en plastique
550.268 Vis
555.417/784 Barre pour
verrouillage
supérieur
555.749 Pêne pour
verrouillage
supérieur
ou
555.433 Pêne à ressort
555.718/719 Gâche pour
gâche électrique

555.735 ø 22 mm
LH / RH

555.736 ø 17 mm
LH / RH

Latch and bolt lock
standard operation with
additional top locking point

Standard operation
with disengagement
with latch retention, travel
of bolt 1 turn 20 mm, case
galvanised and protected with
foil, latch and bolt nickel-plated,
face plate stainless steel

PU = 1 piece

Installation with 499.140/148

** For use only with top
locking bar*

Order separately if required:
555.467 Plastic support
550.268 Screws
555.417/784 Bar for top
locking point
555.749 Safety catch for
top locking point
or
555.433 Spring-loaded
safety catch
555.718/719 Strike plate for
electric strike

Schlossabmessungen und
Funktionsbeschreibungen
der Panik-Schlösser siehe
«Technische Hinweise».

Dimensions et descriptions des
fonctions des serrures paniques
voir «Conseils techniques».

Emergency lock dimensions and
description of operation
see «Technical data».



*
555.737 ø 22 mm, links
555.738 ø 22 mm, rechts
555.739 ø 17 mm, links
555.740 ø 17 mm, rechts

**Fallenriegel-Schloss
Panik-Funktion B für einflügelige
Türen mit zusätzlicher oberer
Verriegelung**

Panik-Funktion B
ohne Wechsel, Riegelausschluss
20 mm, Nuss geteilt, Kasten
verzinkt und mit Folie geschützt,
Falle und Riegel vernickelt,
Stulp Edelstahl

VE = 1 Stück

Einbau mit 499.140/148

* Einsatz nur mit oberer
Verriegelungsstange

555.737 ø 22 mm, à gauche
555.738 ø 22 mm, à droite
555.739 ø 17 mm, à gauche
555.740 ø 17 mm, à droite

**Serrure à mortaiser fonction B
panique pour portes à un
vantaï avec verrouillage
supplémentaire supérieur**

Fonction B panique
sans levier, course du pêne
20 mm, demi-fouillot, boîtier
zingué et protégé par un film,
bec de cane et pêne nickelés,
tête en acier Inox

UV = 1 pièce

Montage avec 499.140/148

* Utilisation seulement avec
barre de verrouillage supérieure

555.737 ø 22 mm, LH
555.738 ø 22 mm, RH
555.739 ø 17 mm, LH
555.740 ø 17 mm, RH

**Latch and bolt lock
emergency function B
for single leaf doors with
additional top locking point**

Emergency function B
without latch retention, travel
of bolt 20 mm, split spindle,
case galvanised and protected
with foil, latch and bolt nickel-
plated, face-plate stainless steel

PU = 1 piece

Installation with 499.140/148

* For use only with top
locking bar



Bei Bedarf zusätzlich bestellen:
555.467 Kunststoffunterlage
550.268 Schrauben
555.417/784 Stange für obere
Verriegelung

555.749 Schnappschloss für
obere Verriegelung
oder

555.433 Schnappschloss
gedeut

555.718/719 Schliessblech für
Elektro-Türöffner

Commander en plus si besoin:
555.467 Support en plastique
550.268 Vis
555.417/784 Barre pour
verrouillage
supérieur

555.749 Pêne pour
verrouillage
supérieur

ou
555.433 Pêne à ressort
555.718/719 Gâche pour
gâche électrique

Order separately if required:
555.467 Plastic support
550.268 Screws
555.417/784 Bar for top
locking point

555.749 Safety catch for
top locking point
or

555.433 Spring-loaded
safety catch

555.718/719 Strike plate for
electric strike

Schlösser mit Sonderfunktionen
auf Anfrage

Schlösser mit Sonderfunktionen
auf Anfrage

Schlösser mit Sonderfunktionen
auf Anfrage



555.741 ø 22 mm
links / rechts

555.742 ø 17 mm
links / rechts

**Fallenriegel-Schloss
Panik-Funktion E für einflügelige
Türen mit zusätzlicher oberer
Verriegelung**

Panik-Funktion E
mit Wechsel, Riegelausschluss
20 mm, Kasten verzinkt und
mit Folie geschützt, Falle und
Riegel vernickelt, Stulp Edelstahl

VE = 1 Stück

Einbau mit 499.140/148

* Einsatz nur mit oberer
Verriegelungsstange

555.741 ø 22 mm
à gauche / à gauche

555.742 ø 17 mm
à gauche / à droite

**Serrure à mortaiser fonction E
panique pour portes à un
vantaill avec verrouillage
supplémentaire supérieur**

Fonction E panique
avec levier, course du pêne
20 mm, boîtier zingué et protégé
par un film, bec de cane et pêne
nickelés, tête en acier Inox

UV = 1 pièce

Montage avec 499.140/148

* Utilisation seulement avec
barre de verrouillage supérieure

555.741 ø 22 mm
LH / RH

555.742 ø 17 mm
LH / RH

**Latch and bolt lock
emergency function E
for single leaf doors with
additional top locking point**

Emergency function E
with latch retention, travel of
bolt 20 mm, case galvanised
and protected with foil, latch
and bolt nickel-plated, face-plate
stainless steel

PU = 1 piece

Installation with 499.140/148

* For use only with top
locking bar



Bei Bedarf zusätzlich bestellen:
555.467 Kunststoffunterlage
550.268 Schrauben
555.417/784 Stange für obere
Verriegelung

555.749 Schnappschloss für
obere Verriegelung
oder

555.433 Schnappschloss
gedeut

555.718/719 Schliessblech für
Elektro-Türöffner

Commander en plus si besoin:
555.467 Support en plastique
550.268 Vis
555.417/784 Barre pour
verrouillage
supérieur

555.749 Pêne pour
verrouillage
supérieur

ou

555.433 Pêne à ressort
555.718/719 Gâche pour
gâche électrique

Order separately if required:
555.467 Plastic support
550.268 Screws
555.417/784 Bar for top
locking point

555.749 Safety catch for
top locking point
or

555.433 Spring-loaded
safety catch
555.718/719 Strike plate for
electric strike

Türbeschläge
Ferrures de portes
Door fittings

DXF **DWG**

Schlossabmessungen und
Funktionsbeschreibungen
der Panik-Schlösser siehe
«Technische Hinweise».

Dimensions et descriptions des
fonctions des serrures paniques
voir «Conseils techniques».

Emergency lock dimensions and
description of operation
see «Technical data».



555.743 ø 22 mm, links
555.744 ø 22 mm, rechts
555.745 ø 17 mm, links
555.746 ø 17 mm, rechts

**Fallenriegel-Schloss
Panik-Funktion B für zwei-
flügelige Vollpaniküren mit
zusätzlicher oberer Verriegelung**

Panik-Funktion B
ohne Wechsel, Riegelausschluss
20 mm, Nuss geteilt, Kasten
verzinkt, Falle und Riegel
vernickelt, Stulp Edelstahl,
für zweiflügelige Türen in
Kombination mit Panik-
Gegenkasten 555.712 und
555.716/717

VE = 1 Stück

Einbau mit 499.140/148

** Einsatz nur mit oberer
Verriegelungsstange*

Bei Bedarf zusätzlich bestellen:

555.467 Kunststoffunterlage
550.268 Schrauben
555.417/ Stange für obere
555.784 Verriegelung

555.749 Schnappschloss für
obere Verriegelung
555.712 Panik-Gegenkasten
oder
555.716/ Panik-Gegenkasten
555.717 mit Elektro-Türöffner
555.433 Schnappschloss
gefedert
555.718/ Schliessblech für
555.719 Elektro-Türöffner

555.743 ø 22 mm, à gauche
555.744 ø 22 mm, à droite
555.745 ø 17 mm, à gauche
555.746 ø 17 mm, à droite

**Serrure à mortaiser fonction B
panique pour portes à deux
vantaux panique avec verrouillage
supplémentaire supérieur**

Fonction B panique
sans levier, course du pêne
20 mm, demi-fouillot, boîtier
zingué, bec de cane et pêne
nickelés, tête en acier Inox,
pour portes à deux vantaux
en combinaison avec la serrure
contre-bascule panique 555.712
et 555.716/717

UV = 1 pièce

Montage avec 499.140/148

** Utilisation seulement avec
barre de verrouillage supérieure*

Commander en plus si besoin:

555.467 Support en plastique
550.268 Vis
555.417/ Barre pour
555.784 verrouillage
supérieur

555.749 Pêne pour verrouillage
supérieur
555.712 Serrure contre-bascule
panique
ou
555.716/ Serrure contre-bascule
555.717 panique avec gâche
électrique
555.433 Pêne à ressort
555.718/ Gâche pour
555.719 gâche électrique

555.743 ø 22 mm, LH
555.744 ø 22 mm, RH
555.745 ø 17 mm, LH
555.746 ø 17 mm, RH

**Latch and bolt lock
emergency function B
for panic double leaf doors with
additional top locking point**

Emergency function B
without latch retention, travel
of bolt 20 mm, split spindle,
case galvanised, latch and bolt
nickel-plated, face-plate stainless
steel, for double leaf doors in
conjunction with opposite lock
with emergency function 555.712
and 555.716/717

PU = 1 piece

Installation with 499.140/148

** For use only with top
locking bar*

Order separately if required:

555.467 Plastic support
550.268 Screws
555.417/ Bar for top
555.784 locking point

555.749 Safety catch for
top locking point
555.712 Opposite lock with
emergency function
or
555.716/ Opposite lock with
555.717 emergency function
with electric strike
555.433 Spring-loaded
safety catch
555.718/ Strike plate for
555.719 electric strike

Schlösser mit Sonderfunktionen
auf Anfrage

Schlösser mit Sonderfunktionen
auf Anfrage

Schlösser mit Sonderfunktionen
auf Anfrage



*

555.747 ø 22 mm
links / rechts

555.748 ø 17 mm
links / rechts

**Fallenriegel-Schloss
Panik-Funktion E für zwei-
flügelige Vollpaniküren mit
zusätzlicher oberer Verriegelung**

Panik-Funktion E
mit Wechsel, Riegelausschluss
20 mm, Kasten verzinkt, Falle
und Riegel vernickelt, Stulp
Edelstahl, für zweiflügelige
Türen in Kombination mit
Panik-Gegenkasten 555.712,
555.716/717

VE = 1 Stück

Einbau mit 499.140/148

** Einsatz nur mit oberer
Verriegelungsstange*

555.747 ø 22 mm
à gauche/ à gauche

555.748 ø 17 mm
à gauche / à droite

**Serrure à mortaiser fonction E
panique pour portes à deux
vantaux panique avec verrouillage
supplémentaire supérieur**

Fonction E panique
avec levier, course du pêne
20 mm, boîtier zingué, bec de
cane et pêne nickelés, têtère en
acier Inox, pour portes à deux
vantaux en combinaison avec
la serrure contre-basculé panique
555.712, 555.716/717

UV = 1 pièce

Montage avec 499.140/148

** Utilisation seulement avec
barre de verrouillage supérieure*

555.747 ø 22 mm
LH / RH

555.748 ø 17 mm
LH / RH

**Latch and bolt lock
emergency function E
for panic double leaf doors with
additional top locking point**

Emergency function E
with latch retention, travel
of bolt 20 mm, case galvanised,
latch and bolt nickel-plated,
face-plate stainless steel, for
double leaf doors in conjunction
with opposite lock with
emergency function 555.712,
555.716/717

PU = 1 piece

Installation with 499.140/148

** For use only with top
locking bar*



EN 179



EN 1125

Bei Bedarf zusätzlich bestellen:

555.467 Kunststoffunterlage
550.268 Schrauben
555.417/ Stange für obere
555.784 Verriegelung
555.749 Schnappschloss für
obere Verriegelung
555.712 Panik-Gegenkasten
oder
555.716/ Panik-Gegenkasten
555.717 mit Elektro-Türöffner
555.433 Schnappschloss
gefedert
555.718/ Schliessblech für
555.719 Elektro-Türöffner

Commander en plus si besoin:

555.467 Support en plastique
550.268 Vis
555.417/ Barre pour
555.784 verrouillage
supérieur
555.749 Pêne pour verrouillage
supérieur
555.712 Serrure contre-basculé
panique
ou
555.716/ Serrure contre-basculé
555.717 panique avec gâche
électrique
555.433 Pêne à ressort
555.718/ Gâche pour
555.719 gâche électrique

Order separately if required:

555.467 Plastic support
550.268 Screws
555.417/ Bar for top
555.784 locking point
555.749 Safety catch for
top locking point
555.712 Opposite lock with
emergency function
or
555.716/ Opposite lock with
555.717 emergency function
with electric strike
555.433 Spring-loaded
safety catch
555.718/ Strike plate for
555.719 electric strike

Schlossabmessungen und
Funktionsbeschreibungen
der Panik-Schlösser siehe
«Technische Hinweise».

Dimensions et descriptions des
fonctions des serrures paniques
voir «Conseils techniques».

Emergency lock dimensions and
description of operation
see «Technical data».



555.417 1,4 m
555.784 1,9 m

Treibriegelstange oben
Stahl verzinkt, ø 10x1,5 mm,
mit Gewindeteil M5, mit
Verriegelungsfeder, für
Schlösser 555.735 - 555.748

VE = 1 Stück

555.417 1,4 m
555.784 1,9 m

Tige de verrouillage supérieure
acier zingué, ø 10x1,5 mm,
avec filetage M5, avec ressort
de verrouillage, pour serrures
555.735 - 555.748

UV = 1 pièce

555.417 1,4 m
555.784 1,9 m

Shoot bolt (top)
galvanised steel, ø 10x1,5 mm,
with M5 thread, with locking
spring, for locks 555.735 -
555.748

PU = 1 piece





555.424

Falztreibriegel

Stulp Edelstahl, links und rechts verwendbar, Verwendung zusammen mit Schaltschloss und Treibriegelstangen M5 (555.418/499)

VE = 1 Stück

Einbau mit 499.140/499.148

Bei Bedarf zusätzlich bestellen:

555.467 Kunststoffunterlage
550.268 Schrauben
555.416 Schaltschloss
555.418/ Treibriegelstange oben
555.499/
555.419 Treibriegelstange unten

555.424

Bascule à mortaiser

tête en acier Inox, utilisable à droite et à gauche, à utiliser avec la serrure de retient et tiges de verrouillage M5 (555.418/499)

UV = 1 pièce

Montage avec 499.140/499.148

Commander en plus si besoin:

555.467 Support en plastique
550.268 Vis
555.416 Serrure de retient
555.418/ Tige de verrouillage
555.499 supérieure
555.419 Tige de verrouillage inférieure

555.424

Rebate lever bolt

stainless steel face plate, can be used LH and RH, use in conjunction with switch latch and shoot bolts M5 (555.418/499)

PU = 1 piece

Installation with 499.140/499.148

Order separately if required:

555.467 Plastic support
550.268 Screws
555.416 Switch latch
555.418/ Shoot bolt top
555.499
555.419 Shoot bolt bottom



555.466

Kantenbascule

Stulp Edelstahl geschliffen und gebürstet, Hub 14 mm, Anschlussgewinde M5

VE = 1 Stück

Einbau mit 499.140/499.148

Bei Bedarf zusätzlich bestellen:

555.467 Kunststoffunterlage
550.268 Schrauben
555.475 Standflügel-Zusatzgarnitur
555.418/ Treibriegelstange oben
555.499/
555.419 Treibriegelstange unten

555.466

Verrou à entailler à bascule

tête en acier Inox poli et brossé, course 14 mm, raccord taraudé M5

UV = 1 pièce

Montage avec 499.140/499.148

Commander en plus si besoin:

555.467 Support en plastique
550.268 Vis
555.475 Garniture supplémentaire pour vantail semi-fixe
555.418/ Tige de verrouillage supérieure
555.499
555.419 Tige de verrouillage inférieure

555.466

Espagnolette

face plate stainless steel ground and brushed, travel 14 mm, connecting thread M5

PU = 1 piece

Installation with 499.140/499.148

Order separately if required:

555.467 Plastic support
550.268 Screws
555.475 Additional set for secondary leaf
555.418/ Shoot bolt top
555.499
555.419 Shoot bolt bottom

Schlossabmessungen und Funktionsbeschreibungen der Panik-Schlösser siehe «Technische Hinweise».

Dimensions et descriptions des fonctions des serrures paniques voir «Conseils techniques».

Emergency lock dimensions and description of operation see «Technical data».



555.475

Standflügel- Zusatzgarnitur

Verwendung in Kombination mit Kantenbascule 555.466 bei manueller Verriegelung und Falztreibriegel 555.424

VE = 1 Stück

Einbau mit 499.124

Bei Bedarf zusätzlich bestellen:

550.322 Schrauben
555.490 Schrauben

555.475

Garniture supplémentaire pour vantail semi-fixe

à utiliser en combinaison avec un verrou à entailler à bascule 555.466 dans le cas d'un verrouillage manuel et bascule à mortaiser 555.424

UV = 1 pièce

Montage avec 499.124

Commander en plus si besoin:

550.322 Vis
555.490 Vis

555.475

Additional set for secondary leaf

use in combination with espagnolette 555.466 with manual locking and rebate lever bolt 555.424

PU = 1 piece

Installation with 499.124

Order separately if required:

550.322 aScrews
555.490 Screws



550.458

Bodenbuchse

zum Eingiessen, Messing verzinkt, für Treibriegelstange ø 10 mm

VE = 1 Stück

550.458

Douille de verrouillage

à sceller, laiton zingué, pour tige de commande ø 10 mm

UV = 1 pièce

550.458

Floor socket

for setting in concrete, galvanised brass, for shoot bolt ø 10 mm

PU = 1 piece



555.136

Bodenschliessmulde

Edelstahl geschliffen, für Treibriegelstange ø 10 mm

VE = 1 Stück

555.136

Douille à sceller

acier Inox poli, pour tige de commande ø 10 mm

UV = 1 pièce

555.136

Floor socket

polished stainless steel, for shoot bolt ø 10 mm

PU = 1 piece



555.497

Bodenhülse

Edelstahl, für Einbau in Schwellenprofil 452.990/991, für Treibriegelstange ø 10 mm

VE = 5 Stück

555.497

Douille de sol

acier Inox, pour montage dans le profilé de seuil 452.990/991, pour tige de commande ø 10 mm

UV = 5 pièces

555.497

Floor socket

stainless steel, for installation in threshold profile 452.990/991, for shoot bolt ø 10 mm

PU = 5 pieces



555.712

Panik-Gegenkasten

Kasten verzinkt, Verriegelung automatisch, Hub 18 mm, Anschlussgewinde M5, Stulp Edelstahl, Drehwinkel 40°, Dornmass 35 mm, für zweiflügelige Panik-Türen in Kombination mit den Schlössern 555.706 - 555.711 und 555.743 - 555.748, geeignet für den Einsatz mit Panik-Beschlägen

VE = 1 Stück

Bei Bedarf zusätzlich bestellen:

555.467 Kunststoffunterlage
550.268 Schrauben
555.416 Schaltschloss
555.418/ Treibriegelstange oben
555.499/
555.419 Treibriegelstange unten
555.715 Umlenkschloss



555.712

Serrure contre-bascule panique

boîtier zingué, verrouillage automatiquement, course 18 mm, raccord taraudé M5, tête en acier Inox, angle de rotation 40°, axe canon/tête 35 mm, pour porte panique à deux vantaux en combinaison avec les serrures 555.706 - 555.711 et 555.743 - 555.748, convient pour l'utilisation avec les ferrures panique

UV = 1 pièce

Commander en plus si besoin:

555.467 Support en plastique
550.268 Vis
555.416 Serrure de retient
555.418/ Tige de verrouillage
555.499 supérieure
555.419 Tige de verrouillage inférieure
555.715 Verrou de dérivation

555.712

Opposite lock with emergency function

case galvanised, automatic locking, travel 18 mm, connecting thread M5, face-plate stainless steel, rotation angle of follower 40°, backset 35 mm, for double leaf panic doors in conjunction with the locks 555.706 - 555.711 and 555.743 - 555.748, suitable for use with fittings with emergency function

PU = 1 piece

Order separately if required:

555.467 Plastic support
550.268 Screws
555.416 Switch latch
555.418/ Shoot bolt top
555.499
555.419 Shoot bolt bottom
555.715 Off-set lock



555.715

Umlenkschloss

Stulp Edelstahl, Kasten verzinkt, inkl. Anschlusskupplung, Hub 20 mm, Drehwinkel 90°, links und rechts verwendbar, Verwendung zusammen mit Panik-Gegenkasten 555.712

VE = 1 Stück

Bei Bedarf zusätzlich bestellen:

555.467 Kunststoffunterlage
550.268 Schrauben



555.715

Verrou de dérivation

tête en acier Inox, boîtier zingué, dispositif de raccordement inclus, course 20 mm, angle de rotation 90°, utilisable à droite et à gauche, à utiliser avec serrure contre-bascule panique 555.712

UV = 1 pièce

Commander en plus si besoin:

555.467 Support en plastique
550.268 Vis

555.715

Off-set lock

stainless steel face plate, case galvanised, incl. connecting coupling, travel 20 mm, rotation angle of follower 90°, can be used LH and RH, use in conjunction with opposite lock with emergency function 555.712

PU = 1 piece

Order separately if required:

555.467 Plastic support
550.268 Screws



555.416

Schalt Schloss

Stulp Edelstahl, links und rechts verwendbar, für Stangen ø 10 mm, Verwendung zusammen mit Falztreibriegel 555.424, Panik-Gegenkasten 555.712, 555.716/717, Treibriegelstangen und Umlenkschloss 555.715

VE = 1 Schalt Schloss
1 Edelstahl-Schliessplatte

Einbau mit 499.124

Bei Bedarf zusätzlich bestellen:

550.322 Schrauben
555.490 Schrauben

555.416

Serrure de retient

tête en acier Inox, utilisable à droite et à gauche, pour tiges de ø 10 mm, à utiliser avec la bascule à mortaiser 555.424, serrure contre-basculé panique 555.712, 555.716/717, tige de verrouillage et verrou de dérivation 555.715

UV = 1 serrure de retient
1 plaque de fermeture en acier Inox

Montage avec 499.124

Commander en plus si besoin:

550.322 Vis
555.490 Vis

555.416

Switch latch

stainless steel face plate, can be used LH and RH, for ø 10 mm rods, use in conjunction with rebate lever bolt 555.424, opposite lock with emergency function 555.712, 555.716/717, shoot bolts and off-set lock 555.715

PU = 1 switch latch
1 stainless steel striking plate

Installation with 499.124

Order separately if required:

550.322 Screws
555.490 Screws



555.716 links
Gangflügel

555.717 rechts
Gangflügel

Panik-Gegenkasten mit Elektro-Türöffner 12-24V, AC/DC

Kasten verzinkt, Verriegelung automatisch, Hub 18 mm, Anschlussgewinde M5, Stulp Edelstahl, Dornmass 35 mm, für zweiflügelige Panik-Türen in Kombination mit den Schlössern 555.706 - 555.711 und 555.743 - 555.748, Verwendung zusammen mit Schalt Schloss und wahlweise mit Umlenkschloss 555.714 bzw. Schnappschloss gefedert 555.433

VE = 1 Stück (inkl. 10 m Anschlusskabel)

Bei Bedarf zusätzlich bestellen:

555.481/ Kunststoffunterlage
555.482
550.268 Schrauben
555.416 Schalt Schloss
555.418/ Treibriegelstange oben
555.499/
555.419 Treibriegelstange unten
555.714 Umlenkschloss
555.433 Schnappschloss gefedert

555.716 à gauche
Vantail de service

555.717 à droite
Vantail de service

Serrure contre-basculé panique avec gâche électrique 12-24 V, AC/DC

boîtier zingué, verrouillage automatiquement, course 18 mm, r accord taraudé M5, tête en acier Inox, axe canon/tête 35 mm, pour porte panique à deux vantaux en combinaison avec les serrures 555.706 - 555.711 et 555.743 - 555.748, à utiliser avec serrure de retient et en choix avec verrou de dérivation 555.714 resp. pêne à ressort 555.433

UV = 1 pièce (incl. 10 m câble de raccordement)

Commander en plus si besoin:

555.481/ Support en plastique
555.482
550.268 Vis
555.416 Serrure de retient
555.418/ Tige de verrouillage
555.499 supérieure
555.419 Tige de verrouillage inférieure
555.714 Verrou de dérivation
555.433 Pêne à ressort

555.716 LH
Access leaf

555.717 RH
Access leaf

Opposite lock with emergency function with electric strike 12-24 V, AC/DC

case galvanised, automatic locking, travel 18 mm, connecting thread M5, face-plate stainless steel, backset 35 mm, for double leaf panic doors in conjunction with the locks 555.706 - 555.711 and 555.743 - 555.748, use in conjunction with switch latch and optional with off-set lock 555.714 resp. spring-loaded safety catch 555.433

PU = 1 piece (incl. 10 m connection cable)

Order separately if required:

555.481/ Plastic support
555.482
550.268 Screws
555.416 Switch latch
555.418/ Shoot bolt top
555.499
555.419 Shoot bolt bottom
555.714 Off-set lock
555.433 Spring-loaded safety catch



Beschläge
Ferrures
Fittings

Janisol Türen
 Janisol portes
 Janisol doors

Technische Daten
Panik-Gegenkasten

Caractéristiques techniques
de la serrure contre-bascule
panique

Technical data for opposite
lock with emergency function

Artikel-Nr. No d'article Part no.	AC	DC	Spannung Contrainte Tension Volt	Festigkeit gegen Aufbruch Solidité à la rupture Resistance against breaking open	100% ED	Nennstromaufnahme Intensité de courant nominal Nominal current				Nennstromaufnahme Dauerbetrieb Intensité de courant nominal Marche continu Nominal current Continuous operation mA
						12 V		24 V		
						AC	DC	AC	DC	
555.716/717	●	●	10-28	8000 N	10-28 V	100	100	140	140	70

Der Gangflügel bestimmt die
DIN-Richtung

100% Einschaltdauer (100% ED)

Diese Türöffner sind bis zu einer Spannung von 28 V dauerstromfest und werden mit Gleichspannung, meist über Zeitschaltuhr oder Schalter betrieben.

Rückmeldekontakt enthalten

potentialfreier Wechselkontakt, wird über einen Schieber von der Schlossfalle betätigt.

Arretierung nicht möglich

Mechanische Entriegelung nicht möglich

Sonderausführung

Gegenkasten mit integriertem Riegelkontakt ausgestattet

Le vantail de service détermine
le sens DIN

100% Facteur de marche
(100% ED)

Ces gâches résistent au courant permanent jusqu'à une tension de 28 V et sont actionnées à courant continu, la plupart du temps via par une minuterie ou un commutateur.

Contact de retour intégré

Contact inverseur sans potentiel, actionné par un coulisseau à partir du pêne.

Dispositif d'arrêt pas possible

Déverrouillage mécanique pas possible

Exécution spéciale

Serrure contre-bascule équipée d'un contact de pêne intégré

The access leaf determines the
opening direction

100% Duty cycle (100% ED)

These door openers are safe for a steady current at a voltage of up to 28 V and are operated by means of DC voltage, using a timer switch or a manual switch.

Response contact contained

Potential-free make and break contact, operated using a handle on the latch.

Hold-open not possible

Mechanical release not possible

Special design

Shoot bolt lock equipped with integrated locking bar contact



555.714

Umlenkschloss

Stulp Edelstahl, Kasten verzinkt,
inkl. Anschlusskupplung,
Drehwinkel 90°, links und
rechts verwendbar, Verwendung
zusammen mit Schaltschloss
und Panik-Gegenkasten

555.716/717, Dornmass 35 mm

VE = 1 Stück

Einbau mit

499.140 \varnothing 22 mm

499.148 \varnothing 17 mm

Bei Bedarf zusätzlich bestellen:

555.467 Kunststoffunterlage

550.268 Schrauben

555.714

Verrou de dérivation

tête en acier Inox, boîtier
zingué, dispositif de raccorde-
ment inclus, angle de rotation
90°, utilisable à droite et à
gauche, à utiliser avec la serrure
de retient et serrure contre-
bascule panique 555.716/717,
axe canon/tête 35 mm

UV = 1 pièce

Montage avec

499.140 \varnothing 22 mm

499.148 \varnothing 17 mm

Commander en plus si besoin:

555.467 Support en plastique

550.268 Vis

555.714

Off-set lock

stainless steel face plate, case
galvanised, incl. connecting
coupling, rotation angle of
follower 90°, can be used LH
and RH, use in conjunction
with switch latch and opposite
lock with emergency function
555.716/717, backset 35 mm

PU = 1 piece

Installation with

499.140 \varnothing 22 mm

499.148 \varnothing 17 mm

Order separately if required:

555.467 Plastic support

550.268 Screws



555.499 2,0 m
555.418 1,5 m

Treibriegelstange oben
Stahl verzinkt, ø 10x1,5 mm,
mit Gewindeteil M5, mit
Kunststoff-Endstopfen, für
Panik-Gegenkasten 555.712,
555.716/717, Falztreibriegel,
555.424 und Kantenbascule
555.466

VE = 1 Stück

555.499 2,0 m
555.418 1,5 m

Tige de verrouillage supérieure
acier zingué, ø 10x1,5 mm,
avec filetage M5, avec embout
en plastique, avec ressort de
verrouillage, pour serrure
contre-bascule panique 555.712,
555.716/717, bascule à mortaiser
555.424 et verrou à entailler à
bascule 555.466

UV = 1 pièce

555.499 2,0 m
555.418 1,5 m

Shoot bolt (top)
galvanised steel, ø 10x1,5 mm,
with M5 thread, with plastic
end stopper, with locking
spring, for opposite lock with
emergency function 555.712,
555.716/717, rebate lever bolt
555.424 and espagnolette
555.466

PU = 1 piece



555.419 1,42 m

Treibriegelstange unten
Stahl verzinkt, ø 10 mm, mit
Gewindeteil M5, für Panik-
Gegenkasten 555.712,
555.716/717, Falztreibriegel
555.424 und Kantenbascule
555.466

VE = 1 Stück

555.419 1,42 m

Tige de verrouillage inférieure
acier zingué, ø 10 mm, avec
filetage M5, pour serrure contre-
bascule panique 555.712,
555.716/717, bascule à mortaiser
555.424 et verrou à entailler à
bascule 555.466

UV = 1 pièce

555.419 1,42 m

Shoot bolt (bottom)
galvanised steel, ø 10 mm,
with M5 thread, for opposite
lock with emergency function
555.712, 555.716/717, rebate
lever bolt 555.424 and
espagnolette 555.466

PU = 1 piece





555.134

Stangenführung

Stulp Edelstahl, für obere
Zusatzverriegelung resp.
Treibriegelstange

Einsatz:

Wahlweise, vermindert
Geräuschbildung, kann auch
nachträglich eingesetzt werden

VE = 1 Stück

Einbau mit 499.124

555.134

Guidage à tige

têtière en acier Inox, pour
verrouillage supplémentaire
supérieur ou tige de verrouillage

Utilisation:

En option, atténue la formation
de bruit. Peut être monté
ultérieurement

UV = 1 pièce

Montage avec 499.124

555.134

Rod guide

stainless steel face plate,
for additional top locking
point or shoot bolt

Usage:

Optional, reduces noise,
can also be retrofitted

PU = 1 piece

Installation with 499.124



555.467

Kunststoff-Unterlage

für Schlösser, Falztreibriegel, Kantenbasculé, Panik-Gegenkasten, Schliessbleche und Elektro-Türöffner

VE = 1 Stück

Einbau mit
499.140 ø 22 mm
499.148 ø 17 mm

Zusätzlich bestellen:

550.267 Schrauben
555.468 Kunststoff-Kappe

555.467

Support en plastique

pour serrures, bascule à mortaiser, verrou à entailler à bascule, serrure contre-basculé panique, gâches de fermeture et gâche électrique

UV = 1 pièce

Montage avec
499.140 ø 22 mm
499.148 ø 17 mm

Commander séparément:

550.267 Vis
555.468 Cache en matière plastique

555.467

Plastic support

for locks, rebate lever bolt, espagnolette, opposite lock with emergency function, strike plates and electric strikes

PU = 1 piece

Installation with
499.140 ø 22 mm
499.148 ø 17 mm

Order separately:

550.267 Screws
555.468 Plastic cap



555.468

Kunststoff-Kappe

passend zu Kunststoff-Unterlage, dient als Sichtschutz und Abschluss zur Profilkammer

VE = 10 Stück

Zusätzlich bestellen:

555.467/
555.481/482 Kunststoff-Unterlage

555.468

Cache en matière plastique

adapté au support en matière plastique, occulte la vue et assure la fermeture par rapport à l'intérieur du profilé

UV = 10 pièces

Commander séparément:

555.467/
555.481/482 Support en plastique

555.468

Plastic cap

matches plastic support, serves as cover and as end piece for the inside of the profile

PU = 10 pieces

Order separately:

555.467/
555.481/482 Plastic support



555.481

links
Gangflügel

555.482

rechts
Gangflügel

Kunststoff-Unterlage

für Panik-Treibriegel-Schloss mit Elektro-Türöffner 555.716/717

VE = 1 Stück

Zusätzlich bestellen:

550.267 Schrauben
555.468 Kunststoff-Kappe

555.481

à gauche
Vantail de service

555.482

à droite
Vantail de service

Support en plastique

pour serrure contre-basculé panique avec gâche électrique 555.716/717

UV = 1 pièce

Commander séparément:

550.267 Vis
555.468 Cache en matière plastique

555.481

LH
Access leaf

555.482

RH
Access leaf

Plastic support

for shoot bolt lock with emergency function with electric strike 555.716/717

PU = 1 piece

Order separately:

550.267 Screws
555.468 Plastic cap



555.469

Schliessblech

Edelstahl, für Schlösser
550.190/191, 555.700 ff,
links und rechts verwendbar

VE = 1 Schliessblech

Zusätzlich bestellen:

550.268 Schrauben
555.467 Kunststoff-Unterlage

555.469

Gâche de fermeture

acier Inox, pour serrures
550.190/191, 555.700 ff,
utilisable à gauche et à droite

UV = 1 gâche de fermeture

Commander séparément:

550.268 Vis
555.467 Support en plastique

555.469

Strike plate

stainless steel, for locks
550.190/191, 555.700 ff,
can be used LH and RH

PU = 1 strike plate

Order separately:

550.268 Screws
555.467 Plastic support



555.470

Schliessblech

Edelstahl, für Rollfallen-
Schlösser 550.192/193,
links und rechts verwendbar

VE = 1 Schliessblech

Zusätzlich bestellen:

550.268 Schrauben
555.467 Kunststoff-Unterlage

555.470

Gâche de fermeture

acier Inox, pour serrures à
mortaiser à rouleau 550.192/193,
utilisable à gauche et à droite

UV = 1 gâche de fermeture

Commander séparément:

550.268 Vis
555.467 Support en plastique

555.470

Strike plate

stainless steel, for roller latch
locks 550.192/193, can be
used LH and RH

PU = 1 strike plate

Order separately:

550.268 Screws
555.467 Plastic support



555.471

Schliessblech

Edelstahl, Stulpblech für
Elektro-Türöffner 555.472-474,
Austausch-Stück 555.788,
links und rechts verwendbar

VE = 1 Schliessblech

Zusätzlich bestellen:

550.268 Schrauben
555.467 Kunststoff-Unterlage

555.471

Gâche de fermeture

acier Inox, têtère pour gâche
électrique 555.472-474, pièce
de remplacement 555.788,
utilisable à gauche et à droite

UV = 1 gâche de fermeture

Commander séparément:

550.268 Vis
555.467 Support en plastique

555.471

Strike plate

stainless steel, face plate
for electric strike 555.472-474,
replacement part 555.788,
can be used LH and RH

PU = 1 strike plate

Order separately:

550.268 Screws
555.467 Plastic support



555.472

Elektro-Türöffner

10-24 V, AC/DC, links und rechts einsetzbar, ohne Arretierung, ohne mechanische Entriegelung, mit verstellbarer Falle +2/-1 mm, 100% ED geeignet bei 10-13 V

VE = 1 Elektro-Türöffner

Bei Bedarf zusätzlich bestellen:
555.471 Schliessblech

555.472

Gâche électrique

10-24 V, AC/DC, utilisable à gauche et à droite, sans dispositif d'arrêt, sans déverrouillage mécanique, avec pêne réglable +2/-1 mm, 100% ED adapté à 10-13 V

UV = 1 pièce

Commander en plus si besoin:
555.471 Gâche de fermeture

555.472

Electric strike

10-24 V, AC/DC, can be used LH and RH, without hold-open, without mechanical release, with adjustable latch +2/-1 mm, 100% ED suitable at 10-13 V

PU = 1 piece

Order separately if required:
555.471 Strike plate



555.473

Elektro-Türöffner

10-24 V, AC/DC, links und rechts einsetzbar, mit Arretierung, mit mechanischer Entriegelung, mit verstellbarer Falle +2/-1 mm, 100% ED geeignet bei 10-13 V

VE = 1 Elektro-Türöffner

Bei Bedarf zusätzlich bestellen:
555.471 Schliessblech

555.473

Gâche électrique

10-24 V, AC/DC, utilisable à gauche et à droite, avec dispositif d'arrêt, avec déverrouillage mécanique, avec pêne réglable +2/-1 mm, 100% ED adapté à 10-13 V

UV = 1 pièce

Commander en plus si besoin:
555.471 Gâche de fermeture

555.473

Electric strike

10-24 V, AC/DC, can be used LH and RH, with hold-open, with mechanical release, with adjustable latch +2/-1 mm, 100% ED suitable at 10-13 V

PU = 1 piece

Order separately if required:
555.471 Strike plate



555.474

Elektro-Türöffner

10-24 V, AC/DC, links und rechts einsetzbar, mit Rückmeldekontakt, mit Freilaufdiode für Zutrittskontrollanlagen, mit verstellbarer Falle +2/-1 mm, 100% ED geeignet bei 10-13 V

VE = 1 Elektro-Türöffner

Bei Bedarf zusätzlich bestellen:
555.471 Schliessblech

555.474

Gâche électrique

10-24 V, AC/DC, utilisable à gauche et à droite, avec signal en retour, avec diode de roue libre pour systèmes de contrôle des accès, avec pêne réglable +2/-1 mm, 100% ED adapté à 10-13 V

UV = 1 pièce

Commander en plus si besoin:
555.471 Gâche de fermeture

555.474

Electric strike

10-24 V, AC/DC, can be used LH and RH, with feedback, with free-wheeling diode for electronic access systems, with adjustable latch +2/-1 mm, 100% ED suitable at 10-13 V

PU = 1 piece

Order separately if required:
555.471 Strike plate



555.788

Austausch-Stück

Zinkguss, als Adapter passend auf Schliessblech 555.471 für die Verstellbarkeit von +2/-1 mm oder als Ersatz für die Elektro-Türöffner, links und rechts verwendbar

VE = 1 Stück

555.788

Pièce de remplacement

fonte de zinc, adaptée au gâche de fermeture 555.471 pour le réglage de +2/-1 mm ou pour remplacer la gâche électrique, utilisable à gauche et à droite

UV = 1 pièce

555.788

Replacement part

die-cast zinc, compatible with strike plate 555.471 as an adapter for adjustments of +2/-1 mm, or as a replacement for the electric strike, can be used LH and RH

PU = 1 piece

Technische Daten
Elektro-Türöffner

Caractéristiques techniques
de la gâche électrique

Technical data for
electric strike

Artikel-Nr. No d'article Part no.	AC	DC	Spannung Contrainte Tension Volt	Festigkeit gegen Aufbruch Solidité à la rupture Resistance against breaking open	100% ED	Nennstromaufnahme mA Intensité de courant nominal mA Nominal current				Nennwiderstand Résistance nominale Nominal resistance
						12 V		24 V		
						AC	DC	AC	DC	
555.472	●	●	10-24	3750 N	10-13 V	250	280	500	560	43 Ω
555.473	●	●	10-24	3750 N	10-13 V	250	280	500	560	43 Ω
555.474	●	●	10-24	3750 N	10-13 V	250	280	500	560	43 Ω
555.792	●	●	10-24	3750 N	11-13 V	250	280	500	560	43 Ω

100% Einschaltdauer (100% ED)

Diese Türöffner sind bis zu einer Spannung von 13 V dauerstromfest und werden mit Gleichspannung, meist über Zeitschaltuhr oder Schalter betrieben.

Rückmeldekontakt (RR)

potentialfreier Wechselkontakt, wird über einen Schieber von der Schlossfalle betätigt.

Arretierung

Der Arretierungsstift in der Mitte der Türöffnerfalle hält den Türöffner auch nach der Kontaktgabe noch solange entriegelt, bis die Tür geöffnet wird.

Mechanische Entriegelung

Mit dem Entriegelungshebel kann die Türöffnerfunktion ausgeschaltet werden. Die Türöffnerfalle ist beweglich, die Tür kann beliebig oft geöffnet werden.

100% Facteur de marche (100% ED)

Ces gâches résistent au courant permanent jusqu'à une tension de 13 V et sont actionnées à courant continu, la plupart du temps via par une minuterie ou un commutateur.

Contact de réponse (RR)

Contact inverseur sans potentiel, actionné par un coulisseau à partir du pêne.

Dispositif d'arrêt

L'ergot d'arrêt situé au milieu du pêne maintient la gâche verrouillée, même après l'établissement du contact, jusqu'à ce qu'on ouvre la porte.

Déverrouillage mécanique

Le levier de déverrouillage permet d'annuler la fonction de la gâche. Le pêne est mobile et la porte peut être ouverte aussi souvent qu'on le désire.

100% Duty cycle (100% ED)

These door openers are safe for a steady current at a voltage of up to 13 V and are operated by means of DC voltage, using a timer switch or a manual switch.

Response contact (RR)

Potential-free make and break contact, operated using a handle on the latch.

Hold-open

The hold-open pin in the middle of the door opener latch keeps the door opener released after making contact for as long as it takes until the door is opened.

Mechanical release

The door opener feature can be deactivated using the release lever. The door opener latch is movable, the door can be opened an arbitrary number of times.



555.749

Schnappschloss

Stulp Stahl verzinkt, für die zusätzliche obere Verriegelung bei Verwendung der Schlösser 555.735 – 555.748 und der Treibriegelstange 555.417/784

VE = 1 Stück

Einbau mit 499.124

Bei Bedarf zusätzlich bestellen:

550.322 Schrauben oder
555.490 Schrauben

555.749

Pêne

têtière acier zingué, pour verrouillage supplémentaire supérieur avec emploi des serrures 555.735 – 555.748 et la tige de verrouillage 555.417/784

UV = 1 pièce

Montage avec 499.124

Commander en plus si besoin:

550.322 Vis ou
555.490 Vis

555.749

Safety catch

galvanised steel face plate, for additional top locking point when using locks 555.735 – 555.748 and the shoot bolt 555.417/784

PU = 1 piece

Installation with 499.124

Order separately if required:

550.322 Screws or
555.490 Screws



555.718

Schliessblech für Elektro-Türöffner 1-flügelig

Edelstahl, für den Einsatz eines Elektro-Türöffners bei oberen Verriegelungen, links und rechts verwendbar

VE = 1 Stück

Bei Bedarf zusätzlich bestellen:

550.322 Schrauben oder
555.490 Schrauben
555.792 Elektro-Türöffner
555.795 Austausch-Stück

555.718

Gâche de fermeture pour gâche électrique un vantail

acier Inox, pour utiliser une gâche électrique pour les verrouillages supérieurs, utilisable à gauche et à droite

UV = 1 pièce

Commander en plus si besoin:

550.322 Vis ou
555.490 Vis
555.792 Gâche électrique
555.795 Pièce de remplacement

555.718

Strike plate for electric strike single leaf

stainless steel, for installation of electric strike with top locking, can be used LH and RH

PU = 1 piece

Order separately if required:

550.322 Screws or
555.490 Screws
555.792 Electric strike
555.795 Replacement part



555.719

Schliessblech für Elektro-Türöffner 2-flügelig

Edelstahl, für den Einsatz eines Elektro-Türöffners bei oberen Verriegelungen, links und rechts verwendbar

VE = 1 Stück

Bei Bedarf zusätzlich bestellen:

550.322 Schrauben oder
555.490 Schrauben
555.792 Elektro-Türöffner
555.795 Austausch-Stück

555.719

Gâche de fermeture pour gâche électrique deux vantaux

acier Inox, pour utiliser une gâche électrique pour les verrouillages supérieurs, utilisable à gauche et à droite

UV = 1 pièce

Commander en plus si besoin:

550.322 Vis ou
555.490 Vis
555.792 Gâche électrique
555.795 Pièce de remplacement

555.719

Strike plate for electric strike double leaf

stainless steel, for installation of electric strike with top locking, can be used LH and RH

PU = 1 piece

Order separately if required:

550.322 Screws or
555.490 Screws
555.792 Electric strike
555.795 Replacement part



555.792

Elektro-Türöffner für Obenverriegelung
10-24 V, AC/DC, links und rechts einsetzbar, ohne Arretierung, ohne mechanische Entriegelung, mit verstellbarer Falle +2/-1 mm, 100% ED geeignet bei 10-13 V

VE = 1 Elektro-Türöffner

Bei Bedarf zusätzlich bestellen:
555.718/719 Schliessblech

555.792

Gâche électrique pour verrouillage supérieur
10-24 V, AC/DC, utilisable à gauche et à droite, sans dispositif d'arrêt, sans déverrouillage mécanique, avec pêne réglable +2/-1 mm, 100% ED adapté à 10-13 V

UV = 1 gâche électrique

Commander en plus si besoin:
555.718/719 Gâche de fermeture

555.792

Electric strike for additional top locking point
10-24 V, AC/DC, can be used LH and RH, without hold-open, without mechanical release, with adjustable latch +2/-1 mm, 100% ED suitable at 10-13 V

PU = 1 electric strike

Order separately if required:
555.718/719 Strike plate



555.795

Austausch-Stück
Zinkguss, als Adapter passend auf Schliessbleche 555.718/719 für die Verstellbarkeit von +2/-1 mm oder als Ersatz für die Elektro-Türöffner, links und rechts verwendbar

VE = 1 Stück

555.795

Pièce de remplacement
fonte de zinc, adaptée aux gâches de fermeture 555.718/719 pour le réglage de +2/-1 mm ou pour remplacer la gâche électrique, utilisable à gauche et à droite

UV = 1 pièce

555.795

Replacement part
die-cast zinc, compatible with strike plates 555.718/719 as an adapter for adjustments of +2/-1 mm, or as a replacement for the electric strike, can be used LH and RH

PU = 1 piece



555.433

Schnappschloss gefedert
Stulp Stahl verzinkt, für die obere Verriegelung in Kombination mit einem Elektro-Türöffner bei den Schlössern 555.735 - 555.748 und Treibriegelstangen 555.417/555.784

VE = 1 Stück

Einbau mit 499.124

Bei Bedarf zusätzlich bestellen:
550.322 Schrauben oder
555.490 Schrauben
555.718/ Schliessblech
555.719
555.792 Elektro-Türöffner

555.433

Pêne à ressort
tête acier zingué, pour verrouillage supérieur combiné à une gâche électrique pour les serrures 555.735 - 555.748 et tiges de verrouillage 555.417/555.784

UV = 1 pièce

Montage avec 499.124

Commander en plus si besoin:
550.322 Vis ou
555.490 Vis
555.718/ Gâche de fermeture
555.719
555.792 Gâche électrique

555.433

Spring-loaded safety catch
galvanised steel face plate, for top locking in conjunction with an electric strike with locks 555.735 - 555.748 and shoot bolts 555.417/555.784

PU = 1 piece

Installation with 499.124

Order separately if required:
550.322 Screws or
555.490 Screws
555.718/ Strike plate
555.719
555.792 Electric strike



555.239

Türschliesser Dorma ITS 96

Grösse 2-4, für ein- und zwei-flügelige Türen, links und rechts einsetzbar, Ausführung Jansen, inkl. 2 Befestigungslaschen

VE = 1 Stück

Hinweis:

Für Aussentüren nur bedingt einsetzbar. Bitte die technischen Hinweise von Dorma beachten! Die Verwendung eines Türstoppers wird empfohlen.

Bei Bedarf zusätzlich bestellen:

555.490 Schrauben

555.239

Ferme-porte Dorma ITS 96

taille 2-4, pour portes à un et deux vantaux, utilisable à gauche et à droite, exécution Jansen, incl. 2 pattes de fixation

UV = 1 pièce

Remarque:

Pour les portes ouvrant vers l'extérieur, utilisation limitée. Respecter les données techniques de Dorma! L'utilisation d'un arrêt de porte et conseillée.

Commander en plus si besoin:

555.490 Vis

555.239

Dorma ITS 96 door closer

size 2-4, for single and double leaf doors, can be used LH and RH, for use with Jansen design, includes 2 fixing plates

PU = 1 piece

Note:

Only suitable for certain types of external door. Please refer to the guidelines provided by Dorma! Door stop recommended.

Order separately if required:

555.490 Screws

Einschränkungen bei Verwendung des Türschliessers 555.239 (Dorma ITS 96)
Restrictions d'utilisation du ferme-porte 555.239 (Dorma ITS 96)
Restrictions when using door closer 555.239 (Dorma ITS 96)

		Min. Flügelfalzbreite Min. largeur de feuillure vantail Min. leaf rebate width	Max. Flügelfalzbreite Max. largeur de feuillure vantail Max. leaf rebate width	Max. Flügengewicht Poids vantail max. Max. leaf weight	Max. Türöffnungswinkel Angle d'ouvrant max. Max. door opening angle
1-flügelig / 1 vantail / single leaf		FFB \geq 670 mm	FFB \leq 1070 mm	130 kg	120°
2-flügelig 2 vantaux double leaf	Gangflügel Vantail de service Access leaf	FFB _{GF} \geq 760 mm ¹⁺³	FFB _{GF} \leq 1370 mm		
	Standflügel Vantail semi-fixe Secondary leaf	FFB _{SF} \geq 670 mm ²⁺³			

- ¹ FFB \geq 690 mm, wenn keine Obenverriegelung des Gangflügels
- ² FFB \geq 600 mm, wenn keine Obenverriegelung des Standflügels
- ³ FFB_{GF} + FFB_{SF} \geq 1360 mm (ein Flügel benötigt immer eine Obenverriegelung)

- ¹ FFB 690 mm, si pas de verrouillage supérieur du vantail de service
- ² FFB 600 mm, si pas de verrouillage supérieur du vantail semi-fixe
- ³ FFB_{GF} + FFB_{SF} 1360 mm (un vantail doit toujours avoir un verrouillage supérieur)

- ¹ FFB \geq 690 mm, where no top locking point is fitted to access leaf
- ² FFB \geq 600 mm, where no top locking point is fitted to secondary leaf
- ³ FFB_{GF} + FFB_{SF} \geq 1360 mm (one top locking point is required per leaf)

Einschränkungen bei Verwendung des Türschliessers 555.239 mit Elektro-Türöffner horizontal und Stangenverbindung 550.672
Restrictions d'utilisation du ferme-porte 555.239 avec gâche électrique horizontale et liaison de barre 550.672
Restrictions when using door closer 555.239 with horizontal electric strike and connection rod 550.672

		Min. Flügelfalzbreite Min. largeur de feuillure vantail Min. leaf rebate width	Max. Flügelfalzbreite Max. largeur de feuillure vantail Max. leaf rebate width	Max. Flügengewicht Poids vantail max. Max. leaf weight	Max. Türöffnungswinkel Angle d'ouvrant max. Max. door opening angle
1-flügelig / 1 vantail / single leaf		FFB \geq 790 mm	FFB \leq 1070 mm	130 kg	120°
2-flügelig 2 vantaux double leaf	Gangflügel Vantail de service Access leaf	FFB _{GF} \geq 1185 mm	FFB _{GF} \leq 1070 mm		
	Standflügel Vantail semi-fixe Secondary leaf	FFB _{SF} \geq 715 mm	FFB _{SF} \leq 1070 mm		

Bei zweiflügeligen Türen ist die Mitnehmerklappe 550.387 zwingend erforderlich. Ausnahme: Bei Türen mit Falztreibriegel oder Kantenbascule.

Pour les portes à deux vantaux, le doigt d'entraînement 550.387 est indispensable! Exception: Pour les portes avec bascule à mortaiser ou verrou à entailler à bascule.

For double leafed doors the selector bar 550.387 is mandatory! Exception: For doors with rebate lever bolt or espagnolette



550.380

Türschliesser Dorma ITS 96

Grösse 3-6, für ein- und zwei-flügelige Türen, links und rechts einsetzbar, Ausführung Jansen, inkl. 2 Befestigungslaschen

VE = 1 Stück

Hinweis:

Für Aussentüren nur bedingt einsetzbar. Bitte die technischen Hinweise von Dorma beachten! Die Verwendung eines Türstoppers wird empfohlen.

Bei Bedarf zusätzlich bestellen:
555.490 Schrauben

550.380

Ferme-porte Dorma ITS 96

taille 3-6, pour portes à un et deux vantaux, utilisable à gauche et à droite, exécution Jansen, incl. 2 pattes de fixation

UV = 1 pièce

Remarque:

pour les portes ouvrant vers l'extérieur, utilisation limitée. Respecter les données techniques de Dorma! L'utilisation d'un arrêt de porte et conseillé.

Commander en plus si besoin:
555.490 Vis

550.380

Dorma ITS 96 door closer

size 3-6, for single and double leaf doors, can be used LH and RH, for use with Jansen design, includes 2 fixing plates

PU = 1 piece

Note:

Only suitable for certain types of external door. Please refer to the guidelines provided by Dorma! Door stop recommended.

Order separately if required:
555.490 Screws



550.667

Türschliesser Dorma ITS 96 mit entfernten Nocken

Grösse 3-6, für ein- und zweiflügelige Türen, links und rechts einsetzbar, Ausführung Jansen, inkl. 2 Befestigungslaschen

Einsatz:

Bei Verwendung von beidseitigen Winkel-Glasleisten

VE = 1 Stück

Hinweis:

Für Aussentüren nur bedingt einsetzbar. Bitte die technischen Hinweise von Dorma beachten! Die Verwendung eines Türstoppers wird empfohlen.

Bei Bedarf zusätzlich bestellen:
555.490 Schrauben

550.667

Ferme-porte Dorma ITS 96 avec ergot déporté

taille 3-6, pour portes à un et deux vantaux, utilisable à gauche et à droite, exécution Jansen, incl. 2 pattes de fixation

Utilisation:

Dans le cas d'utilisation des parclores angulaires

UV = 1 pièce

Remarque:

pour les portes ouvrant vers l'extérieur, utilisation limitée. Respecter les données techniques de Dorma! L'utilisation d'un arrêt de porte et conseillé.

Commander en plus si besoin:
555.490 Vis

550.667

Dorma ITS 96 door closer without cams

size 3-6, for single and double leaf doors, can be used LH and RH, for use with Jansen design, includes 2 fixing plates

Usage:

If an angle-glazing bead is used

PU = 1 piece

Note:

Only suitable for certain types of external door. Please refer to the guidelines provided by Dorma! Door stop recommended.

Order separately if required:
555.490 Screws

Einschränkungen bei Verwendung des Türschliessers 550.380 bzw. 550.667 ohne Elektro-Türöffner
Restrictions d'utilisation du ferme-porte 550.380 resp. 550.667 sans gâche électrique
Restrictions when using door closer 550.380 resp. 550.667 without electric strike

		Min. Flügelfalzbreite Min. largeur de feuillure vantail Min. leaf rebate width	Max. Flügelfalzbreite Max. largeur de feuillure vantail Max. leaf rebate width	Max. Flügengewicht Poids vantail max. Max. leaf weight	Max. Türöffnungswinkel Angle d'ouvrant max. Max. door opening angle
1-flügelig / 1 vantail / single leaf		FFB \geq 670 mm	FFB \leq 1370 mm	180 kg	120°
2-flügelig 2 vantaux double leaf	Gangflügel Vantail de service Access leaf	FFB _{GF} \geq 760 mm ¹⁺³	FFB _{GF} \leq 1370 mm		
	Standflügel Vantail semi-fixe Secondary leaf	FFB _{SF} \geq 670 mm ²⁺³	FFB _{GF} \leq 1370 mm		

¹ FFB \geq 690 mm, wenn keine Obenverriegelung des Gangflügels

² FFB \geq 600 mm, wenn keine Obenverriegelung des Standflügels

³ FFB_{GF} + FFB_{SF} \geq 1360 mm
(ein Flügel benötigt immer eine Obenverriegelung)

¹ FFB \geq 690 mm, si pas de verrouillage supérieur du vantail de service

² FFB \geq 600 mm, si pas de verrouillage supérieur du vantail semi-fixe

³ FFB_{GF} + FFB_{SF} \geq 1360 mm (un vantail doit toujours avoir un verrouillage supérieur)

¹ FFB \geq 690 mm, where no top locking point is fitted to access leaf

² FFB \geq 600 mm, where no top locking point is fitted to secondary leaf

³ FFB_{GF} + FFB_{SF} \geq 1360 mm
(A top locking point is always required for a leaf)

Einschränkungen bei Verwendung des Türschliessers 550.380 bzw. 550.667 mit Elektro-Türöffner horizontal und Stangenverbindung 550.672

Restrictions d'utilisation du ferme-porte 550.380 resp. 550.667 avec gâche électrique horizontale et liaison de barre 550.672
Restrictions when using door closer 550.380 resp. 550.667 with horizontal electric strike and connection rod 550.672

		Min. Flügelfalzbreite Min. largeur de feuillure vantail Min. leaf rebate width	Max. Flügelfalzbreite Max. largeur de feuillure vantail Max. leaf rebate width	Max. Flügengewicht Poids vantail max. Max. leaf weight	Max. Türöffnungswinkel Angle d'ouvrant max. Max. door opening angle
1-flügelig / 1 vantail / single leaf		FFB \geq 790 mm	FFB \leq 1070 mm	180 kg	120°
2-flügelig 2 vantaux double leaf	Gangflügel Vantail de service Access leaf	FFB _{GF} \geq 1185 mm	FFB _{GF} \leq 1370 mm		
	Standflügel Vantail semi-fixe Secondary leaf	FFB _{SF} \geq 715 mm	FFB _{SF} \leq 1370 mm		

Bei zweiflügeligen Türen ist die Mitnehmerklappe 550.387 zwingend erforderlich. Ausnahme: Bei Türen mit Falztreibriegel oder Kantenbascule.

Pour les portes à deux vantaux, le doigt d'entraînement 550.387 est indispensable! Exception: Pour les portes avec bascule à mortaiser ou verrou à entailler à bascule.

For double leafed doors the selector bar 550.387 is mandatory! Exception: For doors with rebate lever bolt or espagnolette



550.669 links
550.670 rechts

Gleitschiene Dorma G 96 N
für einflügelige Türen,
Normalausführung ohne
Feststellung, Ausführung
Jansen, inkl. Kunststoff-
Befestigungsbrücken

VE = 1 Stück

Zusätzlich bestellen:
597.074 Feststelleinheit

550.669 à gauche
550.670 à droite

Glissière Dorma G 96 N
pour portes à un vantail, version
standard, sans arrêt mécanique,
exécution Jansen, incl. pièce
de fixation en plastique

UV = 1 pièce

Commander séparément:
597.074 Unité de fixation

550.669 LH
550.670 RH

Dorma G 96 N slide rail
for single leaf doors, standard
design without hold-open, for
use with Jansen design, includes
fastening bracket in plastic

PU = 1 piece

Order separately:
597.074 Hold-open



550.671

Gleitschiene Dorma G 96 GSR
für zweiflügelige Türen, mit
Schliessfolgeregler, Ausführung
Jansen, inkl. Kunststoff-Befesti-
gungsbrücken

VE = 1 Stück

Zusätzlich bestellen:
597.075 Feststelleinheit

550.671

Glissière Dorma G 96 GSR
pour portes à deux vantaux,
avec régulateur de fermeture,
exécution Jansen, incl. pièce
de fixation en plastique

UV = 1 pièce

Commander séparément:
597.075 Unité de fixation

550.671

Dorma G 96 GSR slide rail
for double leaf doors, with door
selector, for use with Jansen
design, includes fastening
bracket in plastic

PU = 1 piece

Order separately:
597.075 Hold-open



550.387

Mitnehmerklappe MK 397
Stahl verzinkt,
für 2-flügelige Vollpanik-Türen,
inkl. Befestigungsmaterial

VE = 1 Stück

550.387

Doigt d'entraînement MK 397
acier zingué, pour portes à
deux vantaux panique,
incl. matériel de fixation

UV = 1 pièce

550.387

Selector bar MK 397
galvanised steel, for double-leaf
panic doors, includes fixing
materials

PU = 1 piece



550.672

ITS-Stangenverbindung
erforderlich bei zweiflügeligen
Türen mit oberer Zusatzver-
riegelung in Kombination
mit Elektro-Türöffner und
Türschliesser ITS 96

VE = 1 Stück

550.672

Liaison de barre ITS
nécessaire pour les portes à
deux ouvrants avec verrouillage
supplémentaire supérieur en
combinaison avec une gâche
électrique et ferme-porte ITS 96

UV = 1 pièce

550.672

Connection rod ITS
required for double leaf doors
with upper additional locking
in combination with electric
strikes and door closer ITS 96

PU = 1 piece



597.074

Feststelleinheit

für 1-flügelige Türen, mit Dorma Gleitschiene G 96 N, nachrüstbar, links und rechts verwendbar

VE = 1 Garnitur

597.074

Unité de fixation

pour portes à un vantail, avec glissière Dorma G 96 N, adaptable ultérieurement, utilisable gauche et droite

UV = 1 ensemble

597.074

Hold-open

for single-leaf doors, with Dorma slide rail G 96 N, can be retrofitted, can be used LH and RH

PU = 1 kit



597.075

Feststelleinheit Standflügel

für 2-flügelige Türen, mit Dorma Gleitschiene G 96 GSR, nachrüstbar, links und rechts verwendbar

VE = 1 Garnitur

597.075

Unité de fixation vantail semi-fixe

pour portes à deux vantaux, avec glissière Dorma G 96 GSR, adaptable ultérieurement, utilisable à gauche et à droite

UV = 1 ensemble

597.075

Secondary leaf hold-open

for double-leaf doors, with Dorma slide rail G 96 GSR, can be retrofitted, can be used LH and RH

PU = 1 kit



- 555.890** Grösse 1, links
- 555.891** Grösse 1, rechts
- 555.892** Grösse 2, links
- 555.893** Grösse 2, rechts

Verdeckt liegender Mitnehmerhaken

Stahl verzinkt, schwarz, für den Einsatz bei zweiflügeligen Vollpaniktüren, verdeckt liegender Einsatz im Türfalz, inkl. Befestigungsmaterial

VE = 1 Garnitur

- 555.890** Taille 1, à gauche
- 555.891** Taille 1, à droite
- 555.892** Taille 2, à gauche
- 555.893** Taille 2, à droite

Crochet d'entraîneur non apparent

acier galvanisé, noir, s'utilise sur les portes anti-panique à deux vantaux, utilisation non apparente dans la feuillure, avec matériel de fixation

UV = 1 ensemble

- 555.890** Size 1, LH
- 555.891** Size 1, RH
- 555.892** Size 2, LH
- 555.893** Size 2, RH

Concealed carry bar

galvanised steel, black, for use in double-leaf full panic doors, concealed in the door rebate, including fixings

PU = 1 kit



555.670

Türschliesser GEZE Boxer

Grösse 2-4, für ein- und zwei-flügelige Türen, links und rechts einsetzbar, Ausführung Jansen, inkl. 2 Befestigungslaschen

VE = 1 Stück

Hinweis:

Für Aussentüren nur bedingt einsetzbar. Bitte die technischen Hinweise von GEZE beachten! Die Verwendung eines Türstoppers wird empfohlen.

Bei Bedarf zusätzlich bestellen:

555.490 Schrauben oder
550.322 Schrauben

555.670

Ferme-porte GEZE Boxer

taille 2-4, pour portes à un et deux vantaux, utilisable à gauche et à droite, exécution Jansen, incl. 2 pattes de fixation

UV = 1 pièce

Remarque:

pour les portes ouvrant vers l'extérieur, utilisation limitée. Respecter les données techniques de GEZE! L'utilisation d'un arrêt de porte et conseillée.

Commander en plus si besoin:

555.490 Vis ou
550.322 Vis

555.670

GEZE Boxer door closer

size 2-4, for single and double leaf doors, can be used LH and RH, for use with Jansen design, includes 2 fixing plates

PU = 1 piece

Note:

Only suitable for certain types of external door. Please refer to the guidelines provided by GEZE! Door stop recommended.

Order separately if required:

555.490 Screws or
550.322 Screws



555.672

Türschliesser GEZE Boxer

Grösse 3-6 für ein- und zwei-flügelige Türen, links und rechts einsetzbar, Ausführung Jansen, inkl. 2 Befestigungslaschen

VE = 1 Stück

Hinweis:

Für Aussentüren nur bedingt einsetzbar. Bitte die technischen Hinweise von GEZE beachten! Die Verwendung eines Türstoppers wird empfohlen.

Bei Bedarf zusätzlich bestellen:

555.490 Schrauben oder
550.322 Schrauben

555.672

Ferme-porte GEZE Boxer

taille 3-6, pour portes à un et deux vantaux, utilisable à gauche et à droite, exécution Jansen, incl. 2 pattes de fixation

UV = 1 pièce

Remarque:

pour les portes ouvrant vers l'extérieur, utilisation limitée. Respecter les données techniques de GEZE! L'utilisation d'un arrêt de porte et conseillée.

Commander en plus si besoin:

555.490 Vis ou
550.322 Vis

555.672

GEZE Boxer door closer

size 3-6, for single and double leaf doors, can be used LH and RH, for use with Jansen design, includes 2 fixing plates

PU = 1 piece

Note:

Only suitable for certain types of external door. Please refer to the guidelines provided by GEZE! Door stop recommended.

Order separately if required:

555.490 Screws or
550.322 Screws

Einschränkungen bei Verwendung des Türschliessers 555.670*/555.672 ohne Elektro-Türöffner
Restrictions d'utilisation du ferme-porte 555.670*/555.672 sans gâche électrique
Restrictions when using door closer 555.670*/555.672 without electric strike

		Min. Flügelfalzbreite Min. largeur de feuillure vantail Min. leaf rebate width	Max. Flügelfalzbreite Max. largeur de feuillure vantail Max. leaf rebate width	Max. Flügengewicht Poids vantail max. Max. leaf weight	Max. Türöffnungswinkel Angle d'ouvrant max. Max. door opening angle
1-flügelig / 1 vantail / single leaf		FFB \geq 640 mm	FFB \leq 1370 mm (FFB \leq 1070 mm*)	180 kg (130 kg*)	120°
2-flügelig 2 vantaux double leaf	Gangflügel Vantail de service Access leaf	FFB _{GF} \geq 760 mm ¹⁺³	FFB _{GF} \leq 1370 mm (FFB _{GF} \leq 1070 mm*)		
	Standflügel Vantail semi-fixe Secondary leaf	FFB _{SF} \geq 630 mm ²⁺³	FFB _{SF} \leq 1370 mm (FFB _{SF} \leq 1070 mm*)		

¹ FFB \geq 690 mm, wenn keine Obenverriegelung des Gangflügels

² FFB \geq 560 mm, wenn keine Obenverriegelung des Standflügels

³ FFB_{GF} + FFB_{SF} \geq 1320 mm
(ein Flügel benötigt immer eine Obenverriegelung)

¹ FFB \geq 690 mm, si pas de verrouillage supérieur du vantail de service

² FFB \geq 560 mm, si pas de verrouillage supérieur du vantail semi-fixe

³ FFB_{GF} + FFB_{SF} \geq 1320 mm (un vantail doit toujours avoir un verrouillage supérieur)

¹ FFB \geq 690 mm, where no top locking point is fitted to access leaf

² FFB \geq 560 mm, where no top locking point is fitted to secondary leaf

³ FFB_{GF} + FFB_{SF} \geq 1320 mm
(A top locking point is always required for a leaf)

Einschränkungen bei Verwendung des Türschliessers 555.670*/555.672 mit Elektro-Türöffner oben horizontal
Restrictions d'utilisation du ferme-porte 555.670*/555.672 avec gâche électrique en haut horizontale
Restrictions when using door closer 555.670*/ 555.672 with top horizontal electric strike

		Min. Flügelfalzbreite Min. largeur de feuillure vantail Min. leaf rebate width	Max. Flügelfalzbreite Max. largeur de feuillure vantail Max. leaf rebate width	Max. Flügengewicht Poids vantail max. Max. leaf weight	Max. Türöffnungswinkel Angle d'ouvrant max. Max. door opening angle
1-flügelig / 1 vantail / single leaf		FFB \geq 760 mm	FFB \leq 1370 mm (FFB \leq 1070 mm*)	180 kg (130 kg*)	120°
2-flügelig 2 vantaux double leaf	Gangflügel Vantail de service Access leaf	FFB \geq 840 mm	FFB _{GF} \leq 1370 mm (FFB _{GF} \leq 1070 mm*)		
	Standflügel Vantail semi-fixe Secondary leaf	FFB \geq 710 mm	FFB _{SF} \leq 1370 mm (FFB _{SF} \leq 1070 mm*)		

Bei zweiflügeligen Vollpaniktüren ist die Mitnehmerklappe 550.387 oder der verdeckt liegende Mitnehmerhaken 555.890-893 zwingend erforderlich.

Pour les portes panique à deux vantaux, le doigt d'entraînement 550.387 ou le crochet d'entraîneur non apparent 555.890-893 est impérativement nécessaire.

For double-leaf full panic doors, pre-selector 550.387 or concealed carry bar 555.890-893 must be used.



555.681

Gleitschiene GEZE Boxer
für einflügelige Türen,
links und rechts einsetzbar,
Normalausführung ohne
Feststellung, Ausführung Jansen,
inkl. Befestigungsmaterial

VE = 1 Stück

Bei Bedarf zusätzlich bestellen:
597.068 Feststelleinheit
597.070 Öffnungsbegrenzer

555.681

Glissière GEZE Boxer
pour portes à un vantail,
utilisable à gauche et à droite,
version standard, sans arrêt
mécanique, exécution Jansen,
matériel de fixation inclus

UV = 1 pièce

Commander en plus si besoin:
597.068 Unité de fixation
597.070 Limitation de l'ouverture

555.681

GEZE Boxer slide rail
for single leaf doors, can be
used LH and RH, standard
design without hold-open,
for use with Jansen design,
includes fixing materials

PU = 1 piece

Order separately if required:
597.068 Hold-open
597.070 Limiting stay



555.688

Gleitschiene GEZE Boxer ISM
für zweiflügelige Türen, Normal-
ausführung ohne Feststellung,
mit Schliessfolgeregler,
Ausführung Jansen,
inkl. Befestigungsmaterial

VE = 1 Stück

Bei Bedarf zusätzlich bestellen:
597.069 Feststelleinheit

555.688

Glissière GEZE Boxer ISM
pour portes à deux vantaux,
version standard, sans arrêt
mécanique, avec régulateur de
fermeture, exécution Jansen,
matériel de fixation inclus

UV = 1 pièce

Commander en plus si besoin:
597.069 Unité de fixation

555.688

GEZE Boxer ISM slide rail
for double leaf doors, standard
design without hold-open,
with door selector, for use
with Jansen design,
includes fixing materials

PU = 1 piece

Order separately if required:
597.069 Hold-open



597.019

Führungsschlauch

Kunststoff, als Führung des Verbindungskabels bei zwei-flügeligen Türen mit Elektro-Türöffner in Kombination mit GEZE Boxer Türschliesser, Länge ca. 1100 mm

VE = 1 Stück

597.019

Flexible de guidage

matière plastique, comme guidage du câble de connexion sur les portes à deux vantaux avec gâche électrique, combiné au ferme-porte GEZE Boxer, longueur env. 1100 mm

UV = 1 pièce

597.019

Guide tube

plastic, to guide the inter-connecting cable of double-leaf doors with electric door opener in conjunction with GEZE Boxer door closer, length of approximately 1100 mm

PU = 1 piece



597.068

Feststelleinheit

für GEZE Gleitschiene, nachrüstbar, links und rechts einsetzbar

VE = 1 Stück

597.068

Unité de fixation

pour glissière GEZE, adaptable ultérieurement, utilisable à gauche et à droite

UV = 1 pièce

597.068

Hold-open

for GEZE slide rail, can be retrofitted, can be used LH and RH

PU = 1 piece



597.069

Feststelleinheit

für GEZE Gleitschiene ISM, nachrüstbar, links und rechts einsetzbar

VE = 1 Stück

597.069

Unité de fixation

pour glissière ISM GEZE, adaptable ultérieurement, utilisable à gauche et à droite

UV = 1 pièce

597.069

Hold-open

for GEZE slide rail ISM, can be retrofitted, can be used LH and RH

PU = 1 piece



597.070

Öffnungsbegrenzung

für GEZE Gleitschiene, nachrüstbar, links und rechts einsetzbar

VE = 1 Garnitur

597.070

Limitation de l'ouverture

pour glissière GEZE, adaptable ultérieurement, utilisable à gauche et à droite

UV = 1 ensemble

597.070

Limiting stay

for GEZE slide rail, can be retrofitted, can be used LH and RH

PU = 1 kit



550.276 Stahl gezogen
3D-Anschweissband
Länge 180 mm, ø 20 mm, mit wartungsarmer Gleitlagerung aus Spezialbronze, Exzenter-Dorn und Verschluss-Schraube aus Edelstahl

Verstellbarkeit:
Höhe ± 4 mm, Seite und Anpressdruck ± 1,5 mm

VE = 2 Stück

*Einbau mit 499.114/116
Schmieren mit 450.093*

550.276 Acier étiré
Paumelle à souder 3D
longueur 180 mm, ø 20 mm, avec coussinet en bronze à entretien réduit, axe excentré et vis de fermeture en acier Inox

Réglable:
Hauteur ± 4 mm, latéralement et en pression ± 1,5 mm

UV = 2 pièces

*Montage avec 499.114/116
Graissage avec 450.093*

550.276 Drawn steel
3D Weld-on hinge
length 180 mm, ø 20 mm, with low maintenance friction bearings made of special bronze, eccentric spindle and screw plug in stainless steel

Adjustable:
Height ± 4 mm, lateral and contact pressure ± 1.5 mm

PU = 2 pieces

*Installation with 499.114/116
Lubrication with 450.093*



550.229 Stahl gezogen
Höhenverstellbares Anschweissband
Länge 180 mm, ø 20 mm, Buchse und Druckscheibe aus Spezial-Bronze, Dorn und Verschluss-Schraube aus Edelstahl

Verstellbarkeit:
Höhe ± 4 mm

VE = 10 Stück

*Einbau mit 499.116
Schmieren mit 450.093*

550.229 Acier étiré
Paumelle à souder, à hauteur réglable
longueur 180 mm, ø 20 mm, douille et rondelle en bronze, tige et vis de fermeture en acier Inox

Réglable:
Hauteur ± 4 mm

UV = 10 pièces

*Montage avec 499.116
Graissage avec 450.093*

550.229 Drawn steel
Height-adjustable weld-on hinge
length 180 mm, ø 20 mm, sleeve and washer made of special bronze, spindle and screw plug in stainless steel

Adjustable:
Height ± 4 mm

PU = 10 pieces

*Installation with 499.116
Lubrication with 450.093*



550.238 Stahl gezogen
Anschweissband
Länge 180 mm, ø 20 mm, Buchse und Druckscheibe aus Spezial-Bronze

VE = 10 Stück

*Einbau mit 499.116
Schmieren mit 450.093*

550.238 Acier étiré
Paumelle à souder
longueur 180 mm, ø 20 mm, douille et rondelle en bronze

UV = 10 pièces

*Montage avec 499.116
Graissage avec 450.093*

550.238 Drawn steel
Weld-on hinge
length 180 mm, ø 20 mm, sleeve and washer made of special bronze

PU = 10 pieces

*Installation with 499.116
Lubrication with 450.093*

Empfehlung Türflügelgewichte für Jansen-Bänder siehe «Technische Hinweise».

Recommandation poids du vantail pour les paumelles voir «Conseils techniques».

Recommendation leaf weight for the Jansen hinges see «Technical data».



555.268 Stahl gezogen
3D-Anschweissband
Länge 230 mm, ø 20 mm, mit
wartungsarmer Gleitlagerung
aus Spezialbronze, Exzenter-
Dorn und Verschluss-Schraube
aus Edelstahl

Verstellbarkeit:
Höhe ± 4 mm, Seite und
Anpressdruck ± 1,5 mm

VE = 2 Stück

*Einbau mit 499.114/116
Schmieren mit 450.093*

555.268 Acier étiré
Paumelle à souder 3D
longueur 230 mm, ø 20 mm,
avec coussinet en bronze à
entretien réduit, axe excentré
et vis de fermeture en acier
Inox

Réglable:
Hauteur ± 4 mm, latéralement
et en pression ± 1,5 mm

UV = 2 pièces

*Montage avec 499.114/116
Graissage avec 450.093*

555.268 Drawn steel
3D Weld-on hinge
length 230 mm, ø 20 mm, with
low maintenance friction
bearings made of special bronze,
eccentric spindle and screw plug
in stainless steel

Adjustable:
Height ± 4 mm, lateral and
contact pressure ± 1.5 mm

PU = 2 pieces

*Installation with 499.114/116
Lubrication with 450.093*



555.267 Stahl gezogen
**Höhenverstellbares
Anschweissband**
Länge 230 mm, ø 20 mm,
Buchse und Druckscheibe
aus Spezial-Bronze, Dorn und
Verschluss-Schraube aus
Edelstahl

Verstellbarkeit:
Höhe ± 4 mm

VE = 2 Stück

*Einbau mit 499.116
Schmieren mit 450.093*

555.267 Acier étiré
**Paumelle à souder,
à hauteur réglable**
longueur 230 mm, ø 20 mm,
douille et rondelle en bronze,
tige et vis de fermeture en
acier Inox

Réglable:
Hauteur ± 4 mm

UV = 2 pièces

*Montage avec 499.116
Graissage avec 450.093*

555.267 Drawn steel
**Height-adjustable
weld-on hinge**
length 230 mm, ø 20 mm,
sleeve and washer made of
special bronze, spindle and
screw plug in stainless steel

Adjustable:
Height ± 4 mm

PU = 2 pieces

*Installation with 499.116
Lubrication with 450.093*



450.093
Fliessfett
für die Schmierung der
Jansen-Anschweissbänder

VE = 1 Flasche à 500 g
2 Dosierflaschen

450.093
Graisse fluide
pour le graissage des
paumelles à souder Jansen

UV = 1 flacon de 500 g
2 flacons doseurs

450.093
Lubrication
for lubricating Jansen
weld-on hinges

PU = 1 bottle each 500 g
2 dosing bottles



555.227 Edelstahl
geschliffen (1.4307)

555.261 Edelstahl
geschliffen (1.4435)

3D-Anschweissband
Länge 180 mm, ø 20 mm, mit
wartungsarmer Gleitlagerung
aus Spezialbronze

Verstellbarkeit:
Höhe ± 4 mm, Seite und
Anpressdruck ± 1,5 mm

VE = 2 Stück

Einbau mit 499.114/116
Schmierem mit 450.093

555.227 Acier Inox poli
(1.4307)

555.261 Acier Inox poli
(1.4435)

Paumelle à souder 3D
longueur 180 mm, ø 20 mm,
avec coussinet en bronze à
entretien réduit

Réglable:
Hauteur ± 4 mm, latéralement
et en pression ± 1,5 mm

UV = 2 pièces

Montage avec 499.114/116
Graissage avec 450.093

555.227 Polished stainless
steel (1.4307)

555.261 Polished stainless
steel (1.4435)

3D Weld-on hinge
length 180 mm, ø 20 mm,
with low maintenance friction
bearings made of special bronze

Adjustable:
Height ± 4 mm, lateral and
contact pressure ± 1.5 mm

PU = 2 pieces

Installation with 499.114/116
Lubrication with 450.093



555.226 Edelstahl
geschliffen (1.4307)

555.260 Edelstahl
geschliffen (1.4435)

**Höhenverstellbares
Anschweissband**
Länge 180 mm, ø 20 mm,
Buchse und Druckscheibe
aus Spezial-Bronze

Verstellbarkeit:
Höhe ± 4 mm

VE = 2 Stück

Einbau mit 499.116
Schmierem mit 450.093

555.226 Acier Inox poli
(1.4307)

555.260 Acier Inox poli
(1.4435)

**Paumelle à souder,
à hauteur réglable**
longueur 180 mm, ø 20 mm, dou-
ille et rondelle en bronze

Réglable:
Hauteur ± 4 mm

UV = 2 pièces

Montage avec 499.116
Graissage avec 450.093

555.226 Polished stainless
steel (1.4307)

555.260 Polished stainless
steel (1.4435)

**Height-adjustable
weld-on hinge**
length 180 mm, ø 20 mm,
sleeve and washer made of
special bronze

Adjustable:
Height ± 4 mm

PU = 2 pieces

Installation with 499.116
Lubrication with 450.093

**Empfehlung Türflügelgewichte
für Jansen-Bänder siehe
«Technische Hinweise».**

**Recommandation poids du
vantail pour les paumelles
voir «Conseils techniques».**

**Recommendation leaf weight
for the Jansen hinges see
«Technical data».**



555.570 links
555.571 rechts

3D Anschraubband

Stahl verzinkt und blaugchromatiert, Länge 180 mm, ø 20 mm, inkl. Befestigungsschrauben Stahl verzinkt

Verstellbarkeit:
Höhe ± 4 mm, Seite und Anpressdruck ± 1,5 mm

VE = 2 Stück

*Einbau mit 499.399
Schmierem mit 450.093*

555.570 à gauche
555.571 à droite

Paumelle à visser 3D

acier zinguée et chromatée bleu, longueur 180 mm, ø 20 mm, y compris vis de fixation en acier zingué

Réglable:
Hauteur ± 4 mm, latéralement et en pression ± 1,5 mm

UV = 2 pièces

*Montage avec 499.399
Graissage avec 450.093*

555.570 LH
555.571 RH

3D Screw-on hinge

galvanised steel and blue chromated, length 180 mm, ø 20 mm, includes fixing screws in galvanised steel

Adjustable:
Height ± 4 mm, lateral and contact pressure ± 1.5 mm

PU = 2 pieces

*Installation with 499.399
Lubrication with 450.093*



555.572 links
555.573 rechts

3D Anschraubband

Edelstahl geschliffen 1.4307 (AISI 304L), Länge 180 mm, ø 20 mm, inkl. Befestigungsschrauben Stahl verzinkt

Verstellbarkeit:
Höhe ± 4 mm, Seite und Anpressdruck ± 1,5 mm

VE = 2 Stück

*Einbau mit 499.399
Schmierem mit 450.093*

555.572 à gauche
555.573 à droite

Paumelle à visser 3D

acier Inox poli 1.4307 (AISI 304L), longueur 180 mm, ø 20 mm, y compris vis de fixation en acier zingué

Réglable:
Hauteur ± 4 mm, latéralement et en pression ± 1,5 mm

UV = 2 pièces

*Montage avec 499.399
Graissage avec 450.093*

555.572 LH
555.573 RH

3D Screw-on hinge

polished stainless steel 1.4307 (AISI 304L), length 180 mm, ø 20 mm, includes fixing screws in galvanised steel

Adjustable:
Height ± 4 mm, lateral and contact pressure ± 1.5 mm

PU = 2 pieces

*Installation with 499.399
Lubrication with 450.093*





555.536 links
555.537 rechts

**Höhenverstellbares
Anschraubband**

Stahl verzinkt und blaugro-
matiert, Länge 180 mm, \varnothing 20 mm,
Buchse und Druckscheibe aus
Spezial-Bronze, Dorn und Ver-
schluss-Schraube aus Edelstahl,
inkl. Befestigungsschrauben

Verstellbarkeit: Höhe \pm 4 mm

VE = 2 Stück

*Einbau mit 499.399
Schmieren mit 450.093*

555.536 à gauche
555.537 à droite

**Paumelle à visser,
à hauteur réglable**

acier zinguée et chromatée bleu,
longueur 180 mm, \varnothing 20 mm,
douille et rondelle en bronze,
tige et vis de fermeture en
acier Inox, y compris vis de
fixation

Réglable: Hauteur \pm 4 mm

UV = 2 pièces

*Montage avec 499.399
Graissage avec 450.093*

555.536 LH
555.537 RH

**Height adjustable
screw-on hinge**

galvanised steel and blue
chromated, length 180 mm,
 \varnothing 20 mm, sleeve and washer
made of special bronze, spindle
and screw plug in stainless steel,
includes fixing screws

Adjustable: Height \pm 4 mm

PU = 2 pieces

*Installation with 499.399
Lubrication with 450.093*



555.538 links
555.539 rechts

**Höhenverstellbares
Anschraubband**

Edelstahl geschliffen 1.4307
(AISI 304L), Länge 180 mm,
 \varnothing 20 mm, Buchse und Druck-
scheibe aus Spezial-Bronze,
Dorn und Verschluss-Schraube
aus Edelstahl, inkl. Befestigungs-
schrauben

Verstellbarkeit: Höhe \pm 4 mm

VE = 2 Stück

*Einbau mit 499.399
Schmieren mit 450.093*

555.538 à gauche
555.539 à droite

**Paumelle à visser,
à hauteur réglable**

acier Inox poli 1.4307 (AISI 304L),
longueur 180 mm, \varnothing 20 mm,
douille et rondelle en bronze,
tige et vis de fermeture en
acier Inox, y compris vis de
fixation

Réglable: Hauteur \pm 4 mm

UV = 2 pièces

*Montage avec 499.399
Graissage avec 450.093*

555.538 LH
555.539 RH

**Height adjustable
screw-on hinge**

polished stainless steel 1.4307
(AISI 304L), length 180 mm,
 \varnothing 20 mm, sleeve and washer
made of special bronze, spindle
and screw plug in stainless steel,
includes fixing screws

Adjustable: Height \pm 4 mm

PU = 2 pieces

*Installation with 499.399
Lubrication with 450.093*



**Empfehlung Türflügelgewichte
für Jansen-Bänder siehe
«Technische Hinweise».**

**Recommandation poids du
vantail pour les paumelles
voir «Conseils techniques».**

**Recommendation leaf weight
for the Jansen hinges see
«Technical data».**



555.656 links
555.657 rechts

**3D Anschraubband
(Achsabstand 36 mm)**

Stahl verzinkt und blauchromatiert, Länge 180 mm, \varnothing 20 mm, mit wartungsarmer Gleitlagerung aus Spezialbronze, Exzenter-Dorn und Verschluss-Schraube aus Edelstahl, inkl. Befestigungsschrauben

Verstellbarkeit:
Höhe \pm 4 mm, Seite und Anpressdruck \pm 1,5 mm

VE = 2 Stück

*Einbau mit 499.430
Schmieren mit 450.093*

555.656 à gauche
555.657 à droite

**Paumelle à visser 3D
(Entraxe 36 mm)**

acier zinguée et chromatée bleu, longueur 180 mm, \varnothing 20 mm, avec coussinet en bronze à entretien réduit, axe excentré et vis de fermeture en acier Inox, y compris vis de fixation

Réglable:
Hauteur \pm 4 mm, latéralement et en pression \pm 1,5 mm

UV = 2 pièces

*Montage avec 499.430
Graissage avec 450.093*

555.656 LH
555.657 RH

**3D Screw-on hinge
(Hinge pin distance 36 mm)**

galvanised steel and blue chromated, length 180 mm, \varnothing 20 mm, with low maintenance friction bearings made of special bronze, eccentric spindle and screw plug in stainless steel, includes fixing screws

Adjustable:
Height \pm 4 mm, lateral and contact pressure \pm 1.5 mm

PU = 2 pieces

*Installation with 499.430
Lubrication with 450.093*



555.658 links
555.659 rechts

**3D Anschraubband
(Achsabstand 36 mm)**

Edelstahl geschliffen 1.4307 (AISI 304L), Länge 180 mm, \varnothing 20 mm, mit wartungsarmer Gleitlagerung aus Spezialbronze, Exzenter-Dorn und Verschluss-Schraube aus Edelstahl, inkl. Befestigungsschrauben

Verstellbarkeit:
Höhe \pm 4 mm, Seite und Anpressdruck \pm 1,5 mm

VE = 2 Stück

*Einbau mit 499.430
Schmieren mit 450.093*

555.658 à gauche
555.659 à droite

**Paumelle à visser 3D
(Entraxe 36 mm)**

acier Inox poli 1.4307 (AISI 304L), longueur 180 mm, \varnothing 20 mm, avec coussinet en bronze à entretien réduit, axe excentré et vis de fermeture en acier Inox, y compris vis de fixation

Réglable:
Hauteur \pm 4 mm, latéralement et en pression \pm 1,5 mm

UV = 2 pièces

*Montage avec 499.430
Graissage avec 450.093*

555.658 LH
555.659 RH

**3D Screw-on hinge
(Hinge pin distance 36 mm)**

polished stainless steel 1.4307 (AISI 304L), length 180 mm, \varnothing 20 mm, with low maintenance friction bearings made of special bronze, eccentric spindle and screw plug in stainless steel, includes fixing screws

Adjustable:
Height \pm 4 mm, lateral and contact pressure \pm 1.5 mm

PU = 2 pieces

*Installation with 499.430
Lubrication with 450.093*



550.250

**Höhen- und seitenverstellbares
Anschraubband**
Bandhöhe 100 mm, Abdeckkappe
54x100x11 mm, Ausführung
Stahl verzinkt und blau
chromatiert

Verstellbarkeit:
Höhe ± 4 mm,
Seite ± 3 mm

VE = 2 Stück
inkl. Befestigungsmaterial

Einbau mit 499.115

550.250

**Paumelle à visser, réglable
verticalement et latéralement**
hauteur de la paumelle 100 mm,
capuchon 54x100x11 mm,
acier zinguée et chromatée bleu

Réglable:
Hauteur ± 4 mm,
latéralement ± 3 mm

UV = 2 pièces y compris
matériel de fixation

Montage avec 499.115

550.250

**Screw-on hinge, with height
and lateral adjustment**
hinge height 100 mm, cover cap
54x100x11 mm, galvanised
steel design and blue chromated

Adjustable:
Height ± 4 mm,
lateral ± 3 mm

PU = 2 pieces
includes fixing materials

Installation with 499.115



550.286

**Höhen- und seitenverstellbares
Anschraubband**
Bandhöhe 100 mm,
Abdeckkappe 54x100x11 mm,
Ausführung Edelstahl 1.4301
(AISI 304)

Verstellbarkeit:
Höhe ± 4 mm,
Seite ± 3 mm

VE = 2 Stück
inkl. Befestigungsmaterial

Einbau mit 499.115

550.286

**Paumelle à visser, réglable
verticalement et latéralement**
hauteur de la paumelle 100 mm,
capuchon 54x100x11 mm,
version acier Inox 1.4301
(AISI 304)

Réglable:
Hauteur ± 4 mm,
latéralement ± 3 mm

UV = 2 pièces y compris
matériel de fixation

Montage avec 499.115

550.286

**Screw-on hinge, with height
and lateral adjustment**
hinge height 100 mm,
cover cap 54x100x11 mm,
design stainless steel 1.4301
(AISI 304)

Adjustable:
Height ± 4 mm, lateral ± 3 mm

PU = 2 pieces
includes fixing materials

Installation with 499.115

**Empfehlung Türflügelgewichte
für Jansen-Bänder siehe
«Technische Hinweise».**

**Recommandation poids du
vantail pour les paumelles
voir «Conseils techniques».**

**Recommendation leaf weight
for the Jansen hinges see
«Technical data».**

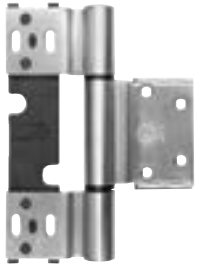

555.344

Edelstahl-Rollentürband

3-teilig, verdeckt liegend verschraubt, zweidimensional verstellbar, aus hochwertigem Edelstahl 1.4401 (AISI 316), Oberfläche geschliffen

Verstellbarkeit:
Höhe ± 3 mm,
Seite $+ 0,75 / -1,5$ mm

VE = 2 Stück inkl.
inkl. Befestigungsmaterial

Einbau mit 499.165

Zusätzlich bestellen:

555.298 Blindnietmutter



555.344

Paumelle à galet en acier Inox

à 3 lames, vissage non apparent, réglable en deux dimensions, en acier Inox de haute qualité 1.4401 (AISI 316), surface polie

Réglable:
Hauteur ± 3 mm,
latéralement $+ 0,75 / -1,5$ mm

UV = 2 pièces y compris matériel de fixation

Montage avec 499.165

Commander séparément:

555.298 Ecrou aveugle

555.344

Stainless steel barrel hinge

threepart, concealed horizontal bolted adjustable in two dimensions, made from high quality stainless steel 1.4401 (AISI 316), surface polished

Adjustable:
Height ± 3 mm,
lateral $+ 0,75 / -1,5$ mm

PU = 2 pieces, includes fixing materials

Installation with 499.165

Order separately:

555.298 Blind rivet



550.230 EV1

550.231 roh, für Farbbeschichtung

Aluminium-Anschraubband
dreiteilig, Höhe 150 mm, für Türflügelgewichte bis 120 kg, 3D-verstellbar, komplett inkl. Befestigungsmaterial

Verstellbarkeit:
Horizontal $\pm 2,5$ mm
Höhe $+ 3 / - 2$ mm
Anpressdruck $\pm 0,5$ mm

VE = 1 Stück

Einbau mit 499.350, 499.315, 499.334

550.230 EV1

550.231 brut, à laquer

Paumelle en aluminium à visser
en 3 parties, hauteur 150 mm, pour vantail de porte pesant jusqu'à 120 kg, réglable 3D, complète, y compris matériel de fixation

Réglable:
Horizontal $\pm 2,5$ mm
Hauteur $+ 3 / - 2$ mm
Pression $\pm 0,5$ mm

UV = 1 pièce

Montage avec 499.350, 499.315, 499.334

550.230 EV1

550.231 mill finish, for colour coating

Aluminium screw-on hinge
in three parts, height 150 mm, for door leaf weight up to 120 kg, 3D adjustable, complete, includes fixing materials

Adjustable:
Horizontal ± 2.5 mm,
Height $+ 3 / - 2$ mm
Contact pressure ± 0.5 mm

PU = 1 piece

Installation with 499.350, 499.315, 499.334



555.024 links
555.025 rechts

**Verdeckt liegendes
3D Anschraubband**
Stahl verzinkt und blau-
chromatiert, Öffnungswinkel
100°, inkl. Befestigungs-
schrauben Stahl verzinkt.

Verstellbarkeit:
Höhe ± 4 mm, Seite und
Anpressdruck ± 1,5 mm

VE = 2 Stück

Einbau mit 499.432

Bei Bedarf zusätzlich bestellen:
555.034 Kabelübergang

555.024 à gauche
555.025 à droite

**Paumelle à visser non
apparente 3D**
acier zinguée et chromatée
bleu, angle d'ouverture 100°,
y compris vis de fixation en
acier zingué

Réglable:
Hauteur ± 4 mm, latéralement
et en pression ± 1,5 mm

UV = 2 pièces

Montage avec 499.432

Commander en plus si besoin:
555.034 Passage de câble

555.024 LH
555.025 RH

3D Concealed screw-on hinge
galvanised steel and blue
chromated, opening angle 100°,
includes fixing screws
in galvanised steel

Adjustable:
Height ± 4 mm, lateral and
contact pressure ± 1.5 mm

PU = 2 pieces

Installation with 499.432

Order separately if required:
555.034 Cable link connector

**Empfehlung Türflügelgewichte
für Jansen-Bänder siehe
«Technische Hinweise».**

**Recommandation poids du
vantail pour les paumelles
voir «Conseils techniques».**

**Recommendation leaf weight
for the Jansen hinges see
«Technical data».**



555.034

Kabelübergang

zur Stromübertragung von Türrahmen zu Türblatt, nicht rostender flexibler Metallschlauch zum Schutz vor Kabelbruch, Länge 330 mm, mit Klemm-Steck-Anschluss-technik, verdeckt liegend im Falz montierbar, 10-polig, max. Stromaufnahme 1A 100% ED, 4A max. 1 Sec. 10% ED, passend für den Einsatz mit den verdeckt liegenden Anschraubbändern

VE = 1 Stück

Bei Bedarf zusätzlich bestellen:

555.490 Schrauben
555.003 Einschweiss-Plättchen

555.034

Passage de câble

pour transmettre le courant du cadre de porte au vantail, tube métallique flexible inoxydable pour la protection contre la rupture de câble, longueur 330 mm, avec technique de raccordement par clipage-enfichage, montage caché dans la feuillure possible, 10 pôles, consommation de courant max. 1 A 100 % ED, 4 A max. 1 sec. 10 % ED, peut être utilisé avec les paumelles non apparentes

UV = 1 pièce

Commander en plus si besoin:

555.490 Vis
555.003 Plaque à souder

555.034

Cable link connector

For the transfer of current from door frame to door leaf; rustproof, flexible metal tube for protection against cable breakage; length 330 mm; with terminal and plug connection technology; can be installed concealed in the rebate; 10-pin; max. current consumption 1 A 100% ED; 4 A max. 1 sec. 10% ED; suitable for use with the concealed screw-on hinges

PU = 1 piece

Order separately if required:

555.490 Screws
555.003 Weld-in face plate



450.151

Beschlagspray

zur Reinigung und Pflege der Beschläge und Mechanik an Fenster und Türen

VE = 6 Dosen à 100 ml

450.151

Spray pour ferrures

pour le nettoyage et l'entretien de ferrures et la mécanique sur les portes et fenêtres

UV = 6 flacon de 100 ml

450.151

Fittings spray

For cleaning and maintaining the fittings and mechanics on windows and doors

UV = 6 cans (100 ml)



555.003

Einschweiss-Plättchen

Stahl, zum Einschweissen zwischen die Janisol-Schalen, für die Befestigung des Kabelübergangs 555.034

VE = 20 Stück

555.003

Plaque à souder

acier, pour soudage entre les demi-profilés Janisol, pour la fixation de passage de câble 555.034

UV = 20 pièces

555.003

Weld-in face plate

steel, to weld in between the Janisol-skins, for fixing cable link connector 555.034

PU = 20 pieces



550.398

Türhebel

links und rechts einsetzbar

VE = 1 Stück

550.398

Bras du bas

utilisable à gauche et à droite

UV = 1 pièce

550.398

Door lever

suitable for LH and RH

PU = 1 piece



550.399

Zapfenband

mit Exzenterdorn und Exzenterbuchse zum Toleranzausgleich. Verstellbereich ± 2 mm, links und rechts einsetzbar

VE = 1 Zapfenband
2 Distanzstücke
2 Senkschrauben mit
Kreuzschlitz M5x20

550.399

Pivot du haut

avec tige et douille asymétrique pour assurer la compensation de tolérances latérales. Plage de réglage ± 2 mm, utilisable à gauche et à droite

UV = 1 pivot du haut
2 entretoises
2 vis noyées à empreinte
cruiciforme M5x20

550.399

Pivot hinge

with eccentric spindle and eccentric bush to compensate play. Adjustable range ± 2 mm, suitable for LH and RH

PU = 1 pivot hinge
2 spacers
2 countersunk Phillips
screws M5x20



550.396 links

550.397 rechts

Anschweisslager

mit 5 mm verlängerter Steckachse, Stahl verzinkt

VE = 1 Stück

550.396 à gauche

550.397 à droite

Pivot à souder

avec axe rallongé de 5 mm, acier zingué

UV = 1 pièce

550.396 LH

550.397 RH

Weld-on bottom pivot hinge

with 5 mm extended shaft, galvanised steel

PU = 1 piece



550.206

Deckscheibe

Edelstahl,
zu Türhebel 550.398

VE = 1 Deckscheibe
1 Linsensenkschraube
M5x20

550.206

Rondelle de protection

acier Inox, pour bras
du bas 550.398

UV = 1 rondelle de protection
1 vis à tête fraisée M5x20

550.206

Cover disc

stainless steel, for door
handle 550.398

PU = 1 cover disc
1 oval head screws M5x20



555.586

Edelstahl-Drücker-Lochteil
 matt, mit Gleitlager, mit Clips-
 Ovalrosette 70x33x13 mm
 festdrehbar gelagert, mit
 Hochhaltefeder, für Drückerstift
 9 mm.



Breite: 175 mm
 Tiefe: 85 mm

VE = 1 Stück

Bei Bedarf zusätzlich bestellen:
 555.297 Blindnietmutter M5
 555.515 Schrauben
 555.583- Drückerstift
 555.585

555.586

Poignée femelle en acier inox
 mat, avec palier lisse, avec rosace
 ovale à clips 70x33x13 mm rivée
 tournante, avec ressort de rappel,
 pour tige carrée 9 mm.

Largeur: 175 mm
 Profondeur: 85 mm

UV = 1 pièce

Commander en plus si besoin:
 555.297 Ecrou aveugle M5
 555.515 Vis
 555.583- Tige carré
 555.5855

555.586

**Stainless steel handle
 without spindle**
 matt, with friction bearing, with
 oval clip-on rosette 70x33x13 mm,
 with return spring, for handle
 spindle 9 mm.

Width: 175 mm
 Depth: 85 mm

PU = 1 piece

Order separately if required:
 555.297 Blind rivet M5
 555.515 Screws
 555.583- Handle spindle
 555.585



555.579

Edelstahl-Drücker-Lochteil
 matt, mit Gleitlager, mit Clips-
 Ovalrosette 70x33x13 mm
 festdrehbar gelagert, mit
 Hochhaltefeder, für Drückerstift
 9 mm.



Breite: 179 mm
 Tiefe: 79 mm

VE = 1 Stück

Bei Bedarf zusätzlich bestellen:
 555.297 Blindnietmutter M5
 555.515 Schrauben
 555.583- Drückerstift
 555.585

555.579

Poignée femelle en acier inox
 mat, avec palier lisse, avec rosace
 ovale à clips 70x33x13 mm
 rivée tournante, avec ressort de
 rappel, pour tige carrée 9 mm.

Largeur: 179 mm
 Profondeur: 79 mm

UV = 1 pièce

Commander en plus si besoin:
 555.297 Ecrou aveugle M5
 555.515 Vis
 555.583- Tige carré
 555.585

555.579

**Stainless steel handle
 without spindle**
 matt, with friction bearing, with
 oval clip-on rosette 70x33x13 mm,
 with return spring, for handle
 spindle 9 mm.

Width: 179 mm
 Depth: 79 mm

PU = 1 piece

Order separately if required:
 555.297 Blind rivet M5
 555.515 Screws
 555.583- Handle spindle
 555.585



555.588

Edelstahl-Drücker-Lochteil
 matt, mit Gleitlager, mit Clips-
 Ovalrosette 70x33x13 mm
 festdrehbar gelagert, mit
 Hochhaltefeder, für Drückerstift
 9 mm.



Breite: 170 mm
 Tiefe: 72 mm

VE = 1 Stück

Bei Bedarf zusätzlich bestellen:
 555.297 Blindnietmutter M5
 555.515 Schrauben
 555.583- Drückerstift
 555.585

555.588

Poignée femelle en acier inox
 mat, avec palier lisse, avec rosace
 ovale à clips 70x33x13 mm
 rivée tournante, avec ressort de
 rappel, pour tige carrée
 9 mm.

Largeur: 170 mm
 Profondeur: 72 mm

UV = 1 pièce

Commander en plus si besoin:
 555.297 Ecrou aveugle M5
 555.515 Vis
 555.583- Tige carré
 555.585

555.588

**Stainless steel handle
 without spindle**
 matt, with friction bearing, with
 oval clip-on rosette 70x33x13 mm,
 fixed swivel mounted, for handle
 spindle 9 mm.

Width: 170 mm
 Depth: 72 mm

PU = 1 piece

Order separately if required:
 555.297 Blind rivet M5
 555.515 Screws
 555.583- Handle spindle
 555.585



555.589

Edelstahl-Türkno
pff
matt, fest

Breite: 65 mm
Tiefe: 97 mm

VE = 1 Stück



Bei Bedarf zusätzlich bestellen:

555.297 Blindnietmutter M5
555.515 Schrauben

555.589

Bouton de porte en acier Inox
mat, fixe

Largeur: 65 mm
Profondeur: 97 mm

UV = 1 pièce

Commander en plus si besoin:

555.297 Ecrou aveugle M5
555.515 SR1 vis M5x16

555.589

Stainless steel door knob furniture
matt, fixed

Width: 65 mm
Depth: 97 mm

PU = 1 piece

Order separately if required:

555.297 Blind rivet M5
555.515 SR1 screw M5x16



555.590

Edelstahl-Türkno
pff
matt, fest,
mit Innengewinde M12

Breite: 78 mm
Tiefe: 70 mm

VE = 1 Stück



Bei Bedarf zusätzlich bestellen:

555.297 Blindnietmutter M5
555.515 Schrauben

555.590

Bouton de porte en acier Inox
mat, fixe,
avec filet femelle M12

Largeur: 78 mm
Profondeur: 70 mm

UV = 1 pièce

Commander en plus si besoin:

555.297 Ecrou aveugle M5
555.515 SR1 vis M5x16

555.590

Stainless steel door knob furniture
matt, fixed,
with internal thread M12

Width: 78 mm
Depth: 70 mm

PU = 1 piece

Order separately if required:

555.297 Blind rivet M5
555.515 SR1 screw M5x16



555.583

Geteilter Drückerstift

Vierkant 9 mm, Stahl gehärtet, verzinkt, Länge 55 + 55 mm, für Türstärken bis 60 mm

VE = 1 Stück

555.583

Tige carré en deux parties

carré 9 mm, acier trempé, zingué, longueur 55 + 55 mm, pour portes jusqu'à 60 mm d'épaisseur

UV = 1 pièce

555.583

Split handle spindle

square 9 mm, steel reinforced, galvanised, length 55 + 55 mm, for a door thickness of up to 60 mm

PU = 1 piece



555.584 Länge 110 mm

555.585 Länge 70 mm

Drückerstift

Vierkant 9 mm, Stahl gehärtet, verzinkt

VE = 1 Stück

555.584 Longueur 110 mm

555.585 Longueur 70 mm

Tige carré

carré 9 mm, acier trempé, zingué

UV = 1 pièce

555.584 Length 110 mm

555.585 Length 70 mm

Handle spindle

square 9 mm, steel reinforced, galvanised

PU = 1 piece



555.569

Rollenwechselstift

Vierkant 9 mm, Stahl gehärtet, verzinkt, M12-Gewinde drehbar, Länge 120 mm, für Türknopf 555.590 und 555.589

VE = 1 Stück

555.569

Tige carrée

carré 9 mm, acier trempé, zingué, filet M12 pivotant, longueur 120 mm, pour bouton de porte 555.590 et 555.589

UV = 1 pièce

555.569

Door knob spindle

square 9 mm, steel reinforced, galvanised, M12 thread can be rotated, length 120 mm, for a door knob furniture 555.590 and 555.589

PU = 1 piece



555.580

Oval-Zylinder-Rosette

für Rundzylinder ø 22 mm,
Edelstahl matt, 70/33/7 mm, zum
Aufklipsen, Lochabstand 50 mm

VE = 1 Stück

Bei Bedarf zusätzlich bestellen:
555.515 Schrauben



555.580

Rosace cylindre ovale

pour cylindre rond ø 22 mm,
acier Inox mat, 70/33/7 mm, à
clipser, distance des trous 50 mm

UV = 1 pièce

Commander en plus si besoin:
555.515 Vis

555.580

Oval cylinder rosette

for round cylinders ø 22 mm,
matt stainless steel, 70/33/7 mm,
clip-on design, distance of hole
50 mm

PU = 1 piece

Order separately if required:
555.515 Screws



555.581

Oval-Zylinder-Rosette

für Profilzylinder ø 17 mm,
Edelstahl matt, 70/33/7 mm, zum
Aufklipsen, Lochabstand 50 mm

VE = 1 Stück

Bei Bedarf zusätzlich bestellen:
555.515 Schrauben



555.581

Rosace cylindre ovale

pour cylindre profilé ø 17 mm,
acier Inox mat, 70/33/7 mm, à
clipser, distance des trous 50 mm

UV = 1 pièce

Commander en plus si besoin:
555.515 Vis

555.581

Oval cylinder rosette

for profile cylinders ø 17 mm,
matt stainless steel, 70/33/7 mm,
clip-on design, distance of hole
50 mm

PU = 1 piece

Order separately if required:
555.515 Screws



555.582

Blind-Rosette

Edelstahl matt, 70/33/7 mm, zum
Aufklipsen, Lochabstand 50 mm

VE = 1 Stück

Bei Bedarf zusätzlich bestellen:
555.515 Schrauben



555.582

Rosace aveugle

acier Inox mat, 70/33/7 mm, à
clipser, distance des trous 50 mm

UV = 1 pièce

Commander en plus si besoin:
555.515 Vis

555.582

Blind rosette

matt stainless steel, 70/33/7 mm,
clip-on design, distance of hole
50 mm

PU = 1 piece

Order separately if required:
555.515 Screws



555.730 Gangflügel
555.731 Standflügel

Panik-Stangengriff Edelstahl
Beschlag und Rohr matt geschliffen, links und rechts verwendbar, Drehwinkel 30° für 555.730, Drehwinkel 45° für 555.731, passend zu Panik-Fallenriegel-Schlössern 555.700 - 555.711, 555.737 - 555.748, resp. Panik-Gegenkasten 555.712, 555.716/717

VE = 1 Garnitur

Zusätzlich bestellen:

555.297 Blindnietmutter M5
555.515 Schrauben
555.585 Drückerstift
555.729 Griffrohr

555.730 Vantail de service
555.731 Vantail semi-fixe

Barre panique en acier Inox
ferrure et tube mat poli, utilisable à droite et à gauche, angle de rotation 30° pour 555.730, angle de rotation 45° pour 555.731, pour serrures à mortaiser panique 555.700 - 555.711, 555.737 - 555.748, resp. serrure contre-bascule panique 555.712, 555.716/717

UV = 1 garniture

Commander séparément:

555.297 Ecrou aveugle M5
555.515 Vis
555.585 Tige carré
555.729 Tube de la poignée

555.730 Access leaf
555.731 Secondary leaf

Panic push-bar stainless steel
fitting and tube matt polished, can be used LH and RH, rotation angle of follower 30° for 555.730, rotation angle of follower 45° for 555.731, for latch and bolt locks with emergency function 555.700 - 555.711, 555.737 - 555.748, resp. opposite lock with emergency function 555.712, 555.716/717

PU = 1 assembly

Order separately:

555.297 Blind rivet M5
555.515 Screws
555.585 Handle spindle
555.729 Handle tube



555.729
Edelstahl-Griffrohr
matt, Länge 1150 mm, für Flügelbreiten bis 1463 mm, passend zu Stangengriff 555.730/731

VE = 1 Garnitur

Zusätzlich bestellen:

555.730/731 Stangengriff

555.729
Tube de la poignée en acier Inox
mat, longueur 1150 mm, pour vantail jusqu'à 1463 mm de largeur, à utiliser avec barre panique 555.730/731

UV = 1 garniture

Commander séparément:

555.730/731 Barre panique

555.729
Stainless steel handle tube
matt, length 1150 mm, for leaves widths up to 1463 mm, for use with panic push-bar 555.730/731

PU = 1 assembly

Order separately:

555.730/731 Panic push-bar



555.733 Gangflügel
555.734 Standflügel

Panik-Stangengriff Aluminium

Beschlag und Rohr matt geschliffen, links und rechts verwendbar, Drehwinkel 30° für 555.733, Drehwinkel 45° für 555.734, passend zu Panik-Fallenriegel-Schlössern 555.700 - 555.711, 555.737 - 555.748, resp. Panik-Gegenkasten 555.712, 555.716/717

VE = 1 Garnitur

Zusätzlich bestellen:

555.297 Blindnietmutter M5
555.515 Schrauben
555.585 Drückerstift
555.732 Griffrohr

555.733 Vantail de service
555.734 Vantail semi-fixe

Barre panique en aluminium

ferrure et tube mat poli, utilisable à droite et à gauche, angle de rotation 30° pour 555.733, angle de rotation 45° pour 555.734, pour serrures à mortaiser panique 555.700 - 555.711, 555.737 - 555.748, resp. serrure contre-bascule panique 555.712, 555.716/717

UV = 1 garniture

Commander séparément:

555.297 Ecoule aveugle M5
555.515 Vis
555.585 Tige carré
555.732 Tube de la poignée

555.733 Access leaf
555.734 Secondary leaf

Panic push-bar aluminium

fitting and tube matt polished, can be used LH and RH, rotation angle of follower 30° for 555.733, rotation angle of follower 45° for 555.734, for latch and bolt locks with emergency function 555.700 - 555.711, 555.737 - 555.748, resp. opposite lock with emergency function 555.712, 555.716/717

PU = 1 assembly

Order separately:

555.297 Blind rivet M5
555.515 Screws
555.585 Handle spindle
555.732 Handle tube



555.732
Aluminium-Griffrohr
matt, Länge 1150 mm, für Flügelbreiten bis 1463 mm, passend zu Stangengriff 555.733/734

VE = 1 Garnitur

Zusätzlich bestellen:

555.733/734 Stangengriff

555.732
Tube de la poignée en aluminium
mat, longueur 1150 mm, pour vantail jusqu'à 1463 mm de largeur, à utiliser avec barre panique 555.733/734

UV = 1 garniture

Commander séparément:

555.733/734 Barre panique

555.732
Aluminium handle tube
matt, length 1150 mm, for leaf widths up to 1463 mm, for use with panic push-bar 555.733/734

PU = 1 assembly

Order separately:

555.733/734 Panic push-bar



555.726 FFB
500 - 1050 mm

555.727 FFB
1051 - 1300 mm

**Panik-Druckstange
Edelstahl 1.4301**
matt geschliffen, links und
rechts verwendbar, für Gang-
und Standflügel, passend zu
Panik-Fallenriegel-Schlösser
555.700 - 555.711 und 555.737 -
555.748 und Panik-Gegenkasten
555.712 und 555.716/717

VE = 1 Garnitur

Zusätzlich bestellen:

555.297 Blindnietmutter M5
555.515 Schrauben
555.583- Drückerstift
555.585

555.726 FFB
500 - 1050 mm

555.727 FFB
1051 - 1300 mm

**Barre panique à pousser en
acier Inox 1.4301**
mat poli, utilisable à droite
et à gauche, pour vantail de
service et vantail semi-fixe, pour
serrures à mortaiser panique
555.700 - 555.711 et 555.737 -
555.748 et serrure contre-bascule
panique 555.712 et 555.716/717

UV = 1 garniture

Commander séparément:

555.297 Ecrou aveugle M5
555.515 Vis
555.583- Tige carré
555.585

555.726 FFB
500 - 1050 mm

555.727 FFB
1051 - 1300 mm

**Panic touch-bar
stainless steel 1.4301**
matt polished, can be used
LH and RH, for access and
secondary leaf, for latch and
bolt locks with emergency
function 555.700 - 555.711 and
555.737 - 555.748 and opposite
lock with emergency function
555.712 and 555.716/717

PU = 1 assembly

Order separately:

555.297 Blind rivet M5
555.515 Screws
555.583- Handle spindle
555.585

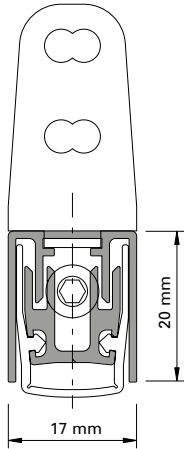

Automatische Senkdichtung

Aluminium, Dichtung aus Silikon, seitliche Befestigung mit Winkeln aus Edelstahl. links und rechts einsetzbar. Die Dichtungen lösen bandseitig aus und der Hub ist einstellbar bis 16 mm. Parallelabsenkung mit automatischem Ausgleich bei schiefem Boden. Einseitig kürzbar bis zur nächst kleineren Nennlänge.

VE = 1 Stück
4 Schrauben M4x7
2 Befestigungswinkel

Art.-Nr.	max. FFB mm	min. FFB mm
555.366	400	275
555.367	550	400
555.368	700	550
555.369	850	700
555.370	1000	850
555.371	1150	1000
555.372	1300	1150
555.373	1450	1300

Einbau mit 499.131

Über Sonderbestellung erhalten Sie diese Senkdichtung auch in längerer Ausführung.

Joint seuil automatique

aluminium, joint en silicone, fixation latérale par équerres en acier Inox, utilisable à gauche et à droite. Les joints se déclenchent côté paumelle et la course est réglable jusqu'à 16 mm. Abaissement parallèle avec compensation automatique sur sol en pente. Peut être raccourci d'un côté jusqu'à la longueur nominale inférieure la plus proche.

UV = 1 pièce
4 vis M4x7
2 équerres de fixation

No d'art	max. FFB mm	min. FFB mm
555.366	400	275
555.367	550	400
555.368	700	550
555.369	850	700
555.370	1000	850
555.371	1150	1000
555.372	1300	1150
555.373	1450	1300

Montage avec 499.131

Ce joint seuil automatique est également disponible sous forme de commande spéciale en exécution plus longue.

Automatic drop seal

aluminium, weatherstrip made of silicone, lateral fastening with stainless steel brackets, can be used LH and RH. The weatherstrips are removed on the hinge side and the travel can be set at up to 16 mm. Parallel settlements with automatic compensation on sloping ground. Can be shortened on one side as far as the next smallest nominal length.

PU = 1 joint
4 screws M4x7
2 angled brackets

Part no.	max. FFB mm	min. FFB mm
555.366	400	275
555.367	550	400
555.368	700	550
555.369	850	700
555.370	1000	850
555.371	1150	1000
555.372	1300	1150
555.373	1450	1300

Installation with 499.131

This automatic drop seal is also available to special order in extra length.

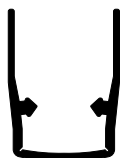

456.116

Dichtungsprofil

Silikon, Ersatzdichtung für automatische Senkdichtung 555.366-373

VE = 1,5 m

456.116

Profilé d'étanchéité

silicone, joint de remplacement pour joint seuil automatique 555.366-373

UV = 1,5 m

456.116

Gasket profile

silicone, spare gasket for automatic drop seal 555.366-373

PU = 1,5 m



555.486

Schraube M4x7

Stahl verzinkt, Edelstahl-Look,
SR1-Angriff, selbstgewindend

Bohrdurchmesser 3,6 mm

VE = 100 Stück

555.486

Vis M4x7

acier zingué, surface acier Inox,
empreinte SR1, autotaraudeuse

Diamètre de perçage 3,6 mm

UV = 100 pièces

555.486

Screw M4x7

galvanised steel, stainless steel
surface, SR1 head, self-tapping

Hole diameter 3.6 mm

PU = 100 pieces



555.490

Senkschraube M5x12

Stahl verzinkt, Edelstahl-Look,
SR1-Angriff, selbstgewindend,
100° Senkkopf, für die
Befestigung der Schlösser mit
Edelstahl-Stulpen und Schloss-
Zubehörteile aus Edelstahl

Bohrdurchmesser \varnothing 4,5 mm

VE = 500 Stück

555.490

Vis à tête fraisée M5x12

acier zingué, surface acier Inox,
empreinte SR1, autotaraudeuse,
tête noyée 100°, pour la fixation
des serrures avec têtère en acier
Inox et accessoires en acier Inox

Diamètre de perçage \varnothing 4,5 mm

UV = 500 pièces

555.490

Countersunk screw M5x12

galvanised steel, stainless steel
surface, SR1 head, self-tapping,
100° countersunk, for fixing locks
with stainless steel face plate and
lock accessories

Hole diameter \varnothing 4.5 mm

PU = 500 pieces



550.454

Senkschraube 4,2x67 mm

Stahl verzinkt, SR1-Angriff,
selbstbohrend, für
Blendrahmenverbreiterung

VE = 100 Stück

550.454

Vis à tête fraisée 4,2x67 mm

acier zingué, empreinte SR1,
autoforeuse, pour l'élargisseur
du cadre dormant

UV = 100 pièces

550.454

Countersunk screw 4.2x67 mm

galvanised steel, SR1 head,
self-cutting, for outer frame
enlargement.

PU = 100 pieces



550.010

Senkschraube 4,2x41 mm

Stahl verzinkt, SR1-Angriff,
selbstbohrend, für
Blendrahmenverbreiterung

VE = 100 Stück

550.010

Vis à tête fraisée 4,2x41 mm

acier zingué, empreinte SR1,
autoforeuse, pour l'élargisseur
du cadre dormant

UV = 100 pièces

550.010

Countersunk screw 4.2x41 mm

galvanised steel, SR1 head,
self-cutting, for outer frame
enlargement

PU = 100 pieces



555.515

Senkschraube M5x16

Stahl, SR1-Angriff, selbstgewin-
dend, 100° Senkkopf, für die
Befestigung der Drücker, Pa-
nik-Stangengriffe und Rosetten.

Bohrdurchmesser
 \varnothing 4,5 / 4,7 mm

VE = 100 Stück

555.515

Vis à tête fraisée M5x16

acier, empreinte SR1, auto-
taraudeuse, tête noyée 100°, pour
la fixation des poignées, barre
panique et rosaces.

Diamètre de perçage
 \varnothing 4,5 / 4,7 mm

UV = 100 pièces

555.515

Countersunk screw M5x16

steel, SR1 head, self-tapping,
100° countersunk, for fixing
handles, locking bars with
emergency function and rosettes.

Hole diameter
 \varnothing 4,5 / 4,7 mm

PU = 100 pieces



550.357

Selbstbohrschraube 4,5x20
Stahl verzinkt, schwarz-
chromatiert, SR1-Angriff, für
die Befestigung der
Anschlagdichtung 452.989

VE = 100 Stück

550.357

Vis autoforeuse 4,5x20
acier zinguée, chromatée
noire, empreinte SR1, pour
fixation joint de butée 452.989

UV = 100 pièces

550.357

Self-cutting screw 4,5x20
galvanised steel, black
chromed, SR1 head, for
fixation rebate gasket 452.989

PU = 100 pieces



550.267

Linsenschraube 4,8x16 mm
Edelstahl, SR1-Angriff, für die
Befestigung der Kunststoff-Unter-
lagen auf dem Janisol-Profil

Bohrdurchmesser \varnothing 3,5 mm

VE = 100 Stück

550.267

Vis à tête bombée 4,8x16 mm
acier Inox, empreinte SR1, pour
la fixation des supports en
plastique sur le profilé Janisol

Diamètre de perçage \varnothing 3,5 mm

UV = 100 pièces

550.267

Oval-head screw 4,8x16 mm
stainless steel, SR1 head,
for fixing plastic supports on Ja-
nisol profile

Hole diameter 3,5 mm

PU = 100 pieces



550.268

Linsensenkschraube M5x12
Edelstahl, SR1-Angriff, selbstge-
windend, für die Befestigung
der Beschlagteile mit Edelstahl-
stulp auf Kunststoff-Unterlagen

Bohrdurchmesser \varnothing 4,5 mm

VE = 100 Stück

550.268

Vis à tête bombée fraisée M5x12
acier Inox, empreinte SR1,
autotaraudeuse, pour la
fixation des ferrures avec têtère
en acier Inox sur les supports en
plastique

Diamètre de perçage \varnothing 4,5 mm

UV = 100 pièces

550.268

**Countersunk oval-head
screw M5x12**
stainless steel, SR1 head,
self-tapping, for fixing the
fittings with stainless steel face
plate on to plastic supports

Hole diameter 4,5 mm

PU = 100 pieces



550.322

Senkschraube M5x12
Edelstahl, SR1-Angriff, selbstge-
windend, 100° Senkkopf, für die
Befestigung der Schlösser mit
Edelstahl-Stulpen und Schloss-
Zubehörteile aus Edelstahl

Bohrdurchmesser \varnothing 4,5 mm

VE = 500 Stück

550.322

Vis à tête fraisée M5x12
acier Inox, empreinte SR1,
autotaraudeuse, tête noyée 100°,
pour la fixation des serrures
avec têtère en acier Inox et
accessoires en acier Inox

Diamètre de perçage \varnothing 4,5 mm

UV = 500 pièces

550.322

Countersunk screw M5x12
stainless steel, SR1 head,
self-tapping, 100° countersunk,
for fixing locks with stainless
steel face plate and lock
accessories

Hole diameter \varnothing 4.5 mm

PU = 500 pieces



550.249

Senkschraube M5x50
mit Senkmutter, für
Montagestösse

VE = 100 Stück

550.249

Vis à tête fraisée M5x50
avec écrou conique, pour
raccords de montage

UV = 100 pièces

550.249

Countersunk screw M5x50
with countersunk nut,
for site joints

PU = 100 pieces



451.093

Rahmendübel

für Beton/Ziegelvollstein,
Torx-Angriff, Länge 135 mm,
Einbau mit Bohrlehre 499.144
und Torx-Klinge 499.005

VE = 50 Stück

451.093

Goujon d'ancrage

pour béton/briques pleines,
empreinte Torx, longueur
135 mm, montage avec gabarit
499.144 et lame 499.005

UV = 50 pièces

451.093

Anchor bolt

for concrete/solid clay brick,
Torx-set recess head, length
135 mm, installation with drilling
jig 499.144 and blade 499.005

PU = 50 pieces



451.094

Rahmendübel

für Hohlkammersteine,
Torx-Angriff, Länge 160 mm,
Einbau mit Bohrlehre 499.144
und Torx-Klinge 499.005

VE = 50 Stück

451.094

Goujon d'ancrage

pour bloc creux, empreinte
Torx, longueur 160 mm,
montage avec gabarit 499.144
et lame 499.005

UV = 50 pièces

451.094

Anchor bolt

for hollow blocks, Torx-set
recess head, length 160 mm,
installation with drilling jig
499.144 and blade 499.005

PU = 50 pieces



555.298

Blindnietmutter

M6, Edelstahl 1.4567, zur
Befestigung der Edelstahl-
Rollentürländer

VE = 100 Stück

555.298

Ecrou aveugle

M6, acier Inox 1.4567, pour
fixation des paumelle à galet
en acier Inox

UV = 100 pièces

555.298

Blind rivet

M6, stainless steel 1.4567,
for fixing stainless steel barrel
hinge

PU = 100 pieces



555.297

Blindnietmutter

M5, Stahl verzinkt und
gelbchromatiert, zur
Befestigung der Beschläge

VE = 100 Stück

555.297

Ecrou aveugle

M5, acier zingué et
chromatée jaune, pour
fixation des ferrures

UV = 100 pièces

555.297

Blind rivet

M5, galvanised steel and
yellow chromated, for fixing
fittings

PU = 100 pieces



499.294

Einspannunterlage
57 x 15 mm,
Länge ca. 325 mm

VE = 1 Stück

499.294

Support
57 x 15 mm,
longueur env. 325 mm

UV = 1 pièce

499.294

Support
57 x 15 mm,
length approx. 325 mm

PU = 1 piece



499.295

Einspannunterlage
57 x 22,5 mm,
Länge ca. 325 mm

VE = 1 Stück

499.295

Support
57 x 22,5 mm,
longueur env. 325 mm

UV = 1 pièce

499.295

Support
57 x 22,5 mm,
length approx. 325 mm

PU = 1 piece

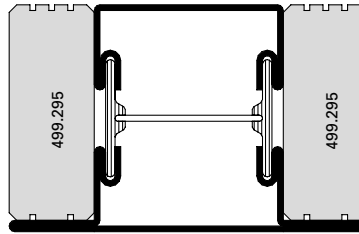
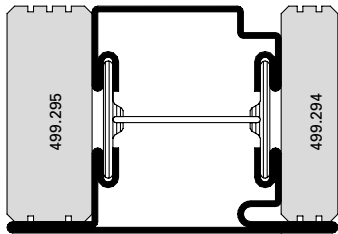



499.140

Bohrlehre

für Schlösser mit Rundzylinder
ø 22 mm, Panik-Gegenkasten
555.712, Kantenbasculer 555.466
und Schliessblech garnituren

VE = 1 Stück

499.140

Gabarit de perçage

pour serrures avec cylindre
ø 22 mm, contre-basculer panique
555.712, verrou à entailler à
basculer 555.466 et gâches de
fermeture

UV = 1 pièce

499.140

Drilling jig

for locks with round cylinder
ø 22 mm, opposite lock with
emergency function 555.712,
espagnolette 555.466 and strike
plate sets

PU = 1 piece



499.148

Bohrlehre

für Schlösser mit Profilzylinder
ø 17 mm, Panik-Gegenkasten
555.712, Kantenbasculer 555.466
und Schliessblech garnituren

VE = 1 Stück

499.148

Gabarit de perçage

pour serrures avec cylindre
ø 17 mm, contre-basculer panique
555.712, verrou à entailler à
basculer 555.466 et gâches de
fermeture

UV = 1 pièce

499.148

Drilling jig

for locks with profil cylinder
ø 17 mm, opposite lock with
emergency function 555.712,
espagnolette 555.466 and strike
plate sets

PU = 1 piece



499.399

Bohrlehre

für Anschraubbänder
555.536/537/538/539
555.570/571/572/573

VE = 1 Flügelrahmenteil
1 Blendrahmenteil

499.399

Gabarit de perçage

pour paumelles à visser
555.536/537/538/539
555.570/571/572/573

UV = 1 pièce pour cadre vantail
1 pièce pour cadre dormant

499.399

Drilling jig

for screw-on hinges
555.536/537/538/539
555.570/571/572/573

PU = 1 piece for leaf frame
1 piece for outer frame

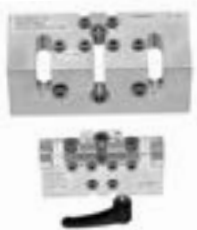

499.430

Bohrlehre

für Anschraubbänder
555.656 – 555.659

VE = 1 Flügelrahmenteil
1 Blendrahmenteil

499.430

Gabarit de perçage

pour paumelles à visser
555.656 – 555.659

UV = 1 pièce pour cadre vantail
1 pièce pour cadre dormant

499.430

Drilling jig

for screw-on hinges
555.656 – 555.659

PU = 1 piece for leaf frame
1 piece for outer frame



499.432

Bohrlehre

für verdeckt liegende
Anschraubbänder
555.024 / 555.025

VE = 1 Flügelrahmenteil
1 Blendrahmenteil

499.432

Gabarit de perçage

pour paumelles à visser non
apparente 555.024 / 555.025

UV = 1 pièce pour cadre vantail
1 pièce pour cadre dormant

499.432

Drilling jig

for concealed screw-on hinges
555.024 / 555.025

PU = 1 piece for leaf frame
1 piece for outer frame

Verarbeitungshilfen

Outils d'usinage

Assembly tools

Janisol Türen

Janisol portes

Janisol doors



499.165

Bohrlehre

für Edelstahl-
Rollentürbänder 555.344

VE = 1 Stück

499.165

Gabarit de perçage

pour paumelles à galet en
acier Inox 555.344

UV = 1 pièce

499.165

Drilling jig

for stainless steel barrel
hinges 555.344

PU = 1 piece



499.115

Bohrlehre

für Anschraubbänder 550.250
und 550.286, links und rechts
einsetzbar

VE = 1 Stück

499.115

Gabarit de perçage

pour paumelles à visser
550.250 et 550.286, utilisable
à gauche et à droite

UV = 1 pièce

499.115

Drilling jig

for screw-on hinges 550.250
and 550.286, can be used on
left and right

PU = 1 piece



499.350

Bohrplatte

für Aluminium-Anschraubbänder
550.230 und 550.231

VE = 2 Stück inkl. Distanzstücke
8 mm und 10 mm

499.350

Plaque de perçage

pour paumelles en aluminium
à visser 550.230 et 550.231

UV = 2 pièces incl. pièce
de distance
8 mm und 10 mm

499.350

Drilling template

for aluminium screw-on hinges
550.230 and 550.231

PU = 2 pieces incl. spacers
8 mm and 10 mm



499.116

Anschweisslehre

für alle Jansen-Anschweiss-
bänder, links und rechts
einsetzbar

VE = 2 Stück

499.116

Gabarit de soudage

pour toutes les paumelles
à souder Jansen, utilisable
à gauche et à droite

UV = 2 pièces

499.116

Welding fixture

for all Jansen weld-on hinges,
can be used on left and right

PU = 2 pieces



499.114

Montagedorn

für 3D-Anschweissbänder
550.276, 555.227, 555.261
und 555.268

VE = 2 Stück

499.114

Axe de montage

pour paumelles souder 3D
550.276, 555.227, 555.261
et 555.268

UV = 2 pièces

499.114

Assembly jig

for weld-on hinges 3-D 550.276,
555.227, 555.261 and 555.268

PU = 2 pieces



499.398

Bandrichtwerkzeug

Bei Verwendung von Jansen Anschweissbändern besteht die Möglichkeit diese mittels Bandrichtwerkzeug 499.398 leicht nachzurichten.

VE = 1 Stück

499.398

Outilsage de centrage des paumelles

Quand les paumelles à souder sont utilisées, il y a la possibilité de les ajuster d'une manière facile avec l'outillage de centrage des paumelles 499.398.

UV = 1 pièce

499.398

Hinge alignment tool

If the weld-on hinges are applied, there is the possibility to adjust them easily by the hinge alignment tool 499.398.

PU = 1 piece



499.137

Bohrlehre

für automatische Senkdichtungen 555.366 bis 555.373

VE = 1 Stück

499.137

Gabarit de perçage

pour joint seuil automatique 555.366 jusqu'à 555.373

UV = 1 pièce

499.137

Drilling jig

for automatic drop seal 555.366 to 555.373

PU = 1 piece



499.124

Bohrlehre

für Standflügel-Zusatzgarnitur 555.475

VE = 1 Stück

499.124

Gabarit de perçage

pour garniture supplémentaire pour vantail semi-fixe 555.475

UV = 1 pièce

499.124

Drilling jig

for additional set for secondary leaf 555.475

PU = 1 piece



499.144

Bohrlehre

für Blendrahmen-Wandbefestigung mit Rahmendübel 451.093/094

VE = 1 Stück

499.144

Gabarit de perçage

pour fixation du dormant au mur avec goujon d'ancrage 451.093/094

UV = 1 pièce

499.144

Drilling jig

for fastening outer door frame to wall with anchor bolt 451.093/094

PU = 1 piece



499.322

Bohrlehre

für die Janisol-Glasfalzbelüftung

VE = 1 Stück

499.322

Gabarit de perçage

pour l'aération des feuillures à verre Janisol

UV = 1 pièce

499.322

Drilling jig

for glazing rebate ventilation of Janisol

PU = 1 piece



499.323

Montage-Werkzeug

für die Janisol-Glasfalzbelüftung

VE = 1 Stück

499.323

Outil de montage

pour l'aération des feuillures à verre Janisol

UV = 1 pièce

499.323

Fitting tool

for glazing rebate ventilation of Janisol

PU = 1 piece



499.340

Universal-Stufenbohrer

mit 5 Bohrstufen (ø 6, 11, 18, 23, 33 mm) speziell geeignet für Schloss-, Drücker- und Zylinderbohrungen

VE = 1 Stück

499.340

Foret à étages

avec 5 niveaux de perçage (ø 6, 11, 18, 23, 33 mm) spécialement approprié pour les perçages pour serrures, poignées et cylindres

UV = 1 pièce

499.340

Multipurpose step drill

with 5 drilling steps (ø 6, 11, 18, 23, 33 mm) especially for lock, handle and cylinder drillings

PU = 1 piece



499.326

Senker 23 mm

für Rundzylinder-Ausnehmungen

VE = 1 Stück

499.326

Fraise 23 mm

pour usinage cylindre rond

UV = 1 pièce

499.326

Countersink 23 mm

for round cylinder cut-outs

PU = 1 piece

499.327

Senker 18 mm

für Profilzylinder-Ausnehmungen

VE = 1 Stück

499.327

Fraise 18 mm

pour usinage cylindre profilé

UV = 1 pièce

499.327

Countersink 18 mm

for profiled cylinder cut-outs

PU = 1 piece



499.108

Dichtungsroller

zum Einrollen verschiedener Jansen-Dichtungen

VE = 1 Stück

499.108

Roulette à joint

pour monter des joints divers Jansen

UV = 1 pièce

499.108

Gasket roller

for inserting various Jansen gaskets

PU = 1 piece



499.425

Dichtungsschere

für den Zuschnitt der Dichtungen

VE = 1 Stück

499.425

Ciseau à joint

pour la découpe des joints

UV = 1 pièce

499.425

Weatherstrip shear

for cutting the weatherstrips

PU = 1 piece

Verarbeitungshilfen

Outils d'usinage

Assembly tools

Janisol Türen

Janisol portes

Janisol doors



499.107

Magnetblock
mit Polschlussplatte

Länge: 45 mm
Breite: 20 mm
Höhe: 50 mm

Für das Schweißen der Janisol-Profile müssen beide Schalen geerdet sein.

VE = 1 Stück

499.107

Bloc magnétique
avec plaque de pôle

Longueur: 45 mm
Largeur: 20 mm
Hauteur: 50 mm

Pendant le soudage, les profilés Janisol doivent être mis à la terre.

UV = 1 pièce

499.107

Magnetic block
with pole plate

Length: 45 mm
Width: 20 mm
Height: 50 mm

To weld Janisol sections, both shells must be earthed.

PU = 1 piece



499.261

Kupfer-Schweisslehre
für die Wärmeabtragung
beim Schweißen der
Edelstahlprofile

VE = 2 Stück

499.261

Gabarit de soudage
en cuivre pour l'évacuation de
la chaleur lors du soudage des
profilés acier Inox

UV = 2 pièce

499.261

Copper welding template
for heat dissipation of stainless
steel profiles during welding

PU = 2 piece



499.315

Senker 4,5 / 11,1 mm
für Aluminium-Anschraubbänder
550.230 und 550.231

VE = 1 Stück

499.315

Fraise 4,5 / 11,1 mm
pour paumelles en aluminium à
visser 550.230 et 550.231

UV = 1 pièce

499.315

Countersink 4,5 / 11,1 mm
for aluminium screw-on hinges
550.230 and 550.231

PU = 1 piece



499.334

Kegelsenker
für Aluminium-Anschraubbänder
550.230 und 550.231,
ø 12,4 mm, 90°,
Länge ca. 100 mm

VE = 1 Stück

499.334

Fraise conique
pour paumelles en aluminium
à visser 550.230 et 550.231,
ø 12,4 mm, 90°,
longueur env. 100 mm

UV = 1 pièce

499.334

Countersink
for aluminium screw-on hinges
550.230 and 550.231,
ø 12,4 mm, 90°,
length approx. 100 mm

PU = 1 piece



499.102

Montagehebel
zum Ausrichten der
Befestigungsfedern 450.022

VE = 1 Stück

499.102

Lever de montage
pour ajuster les ressorts de
fixation 450.022

UV = 1 pièce

499.102

Assembly lever
for straightening fixing
springs 450.022

PU = 1 piece



499.319

Bohrlehre
für Entwässerungstülle
450.047/450.049

VE = 1 Stück

499.319

Gabarit de perçage
pour douille d'évacuation
d'eau 450.047/450.049

UV = 1 pièce

499.319

Drilling jig
for draining pipe 450.047/450.049

PU = 1 piece



499.312

Stufenbohrer
ø 6,7 x 12 mm,
für Entwässerungstülle
450.047/450.049

VE = 1 Stück

499.312

Mèche étagée HSS
ø 6,7 x 12 mm, pour douille
d'évacuation d'eau
450.047/450.049

UV = 1 pièce

499.312

Stepped drill
ø 6,7 x 12 mm,
for draining pipe 450.047/450.049

PU = 1 piece



499.339

Kegelsenker
15 x 100 mm, zum Ansenken
der Bohrungen für die
Entwässerungstülle
450.047/450.049

VE = 1 Stück

499.339

Fraise conique
15 x 100 mm, pour faire le
chanfrein des trous pour les
douille d'évacuation d'eau
450.047/450.049

UV = 1 pièce

499.339

Countersink
15 x 100 mm, for countersinking
the drill holes for draining pipe
450.047/450.049

PU = 1 piece



499.318

Montagewerkzeug
für den Einbau der
Entwässerungstülle
450.047/450.049

VE = 1 Stück

499.318

Outil de montage
pour la montage de la douille
d'évacuation d'eau
450.047/450.049

UV = 1 pièce

499.318

Fitting tool
for installation of draining
pipe 450.047/450.049

PU = 1 piece



499.001
Befestigungsset
zum Versetzen der
magazinierten Befesti-
gungs-Knöpfe 450.007/008

VE = 1 Set komplett inkl. Koffer
3 Kreuzschlitz-
Schraubklingen

499.001
**Machine à poser les boutons
de parcloses**
pour le déplacement des
boutons de fixations 450.007/008
emmagasinés

UV = 1 set complet, valise incl.
3 mèches cruciforme

499.001
Fastening set
for placing magazine fixing
studs 450.007/008

PU = 1 set complete, incl. case
3 Phillips screwdriver
blades



499.002
Kreuzschlitz-Schraubklingen
für Befestigungsset 499.001

VE = 3 Stück

499.002
**Embout de tournevis
cruciforme**
pour machine à poser 499.001

UV = 3 pièces

499.002
**Blades for cross-recessed
screws (Phillips)**
for fastening set 499.001

PU = 3 pieces



499.004
Spiralbohrer ø 3,5 mm
mit Sechskantschaft zum Bohren
der Löcher für 450.006

VE = 3 Spiralbohrer
1 Kupplungsüber-
brückung für Set 499.001

499.004
Mèche hélicoïdale ø 3,5 mm
avec serrage 6-pans pour percer
les trous de 450.006

UV = 3 mèches hélicoïdales
1 système d'embrayage
pour set 499.001

499.004
Twist drill ø 3,5 mm
with hexagonal shaft, for
drilling holes for 450.006

PU = 3 twist drills
1 coupling bridge for
Set 499.001



499.039
Bohrer-Führung ø 3,5 mm
für Befestigungsset 499.001,
optimiert die Führung des
Spiralbohrers 499.004 und
ermöglicht ein genaues Bohren

VE = 1 Stück

499.039
Guidage de foret ø 3,5 mm
pour la machine à poser les bou-
tons 499.001, optimise le guidage
de la mèche hélicoïdale 499.004
et permet un perçage précis

UV = 1 pièce

499.039
Drill guide ø 3,5 mm
for fastening set 499.001,
optimises the guidance of the
twist drill 499.004, and permits
precise drilling

PU = 1 piece



499.003
Schraubklingen
mit SR1-Angriff,
für Akku-Schrauber

VE = 3 Stück

499.003
Embout de tournevis
avec tête spéciale SR1,
pour visseuse à accumulateur

UV = 3 pièces

499.003
Blades
with SR1 head, for battery-
operated srew driver

PU = 3 pieces

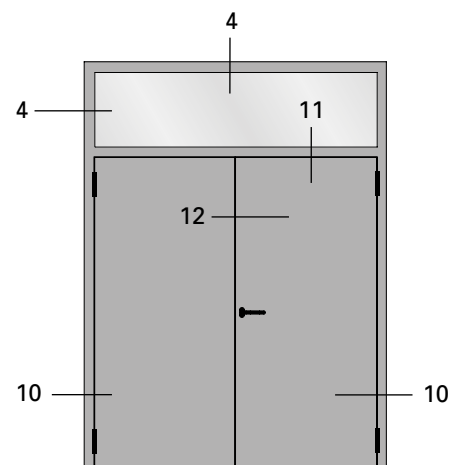
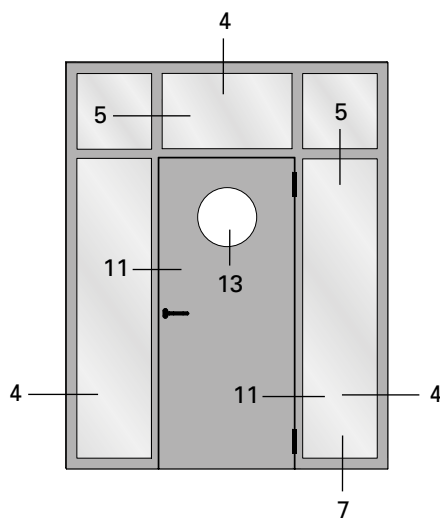
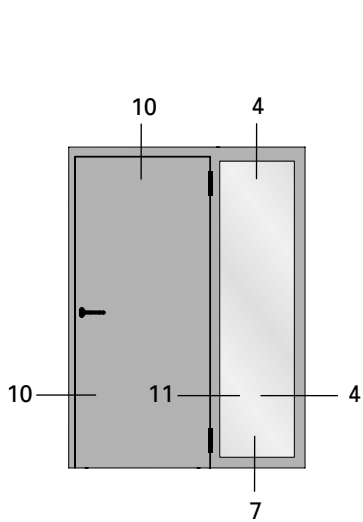
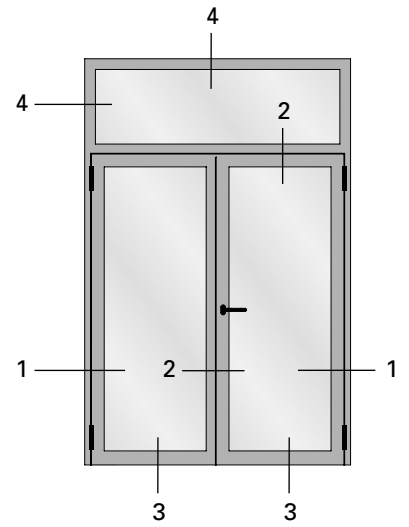
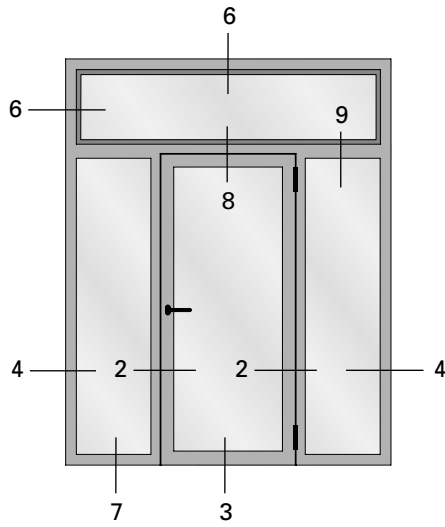
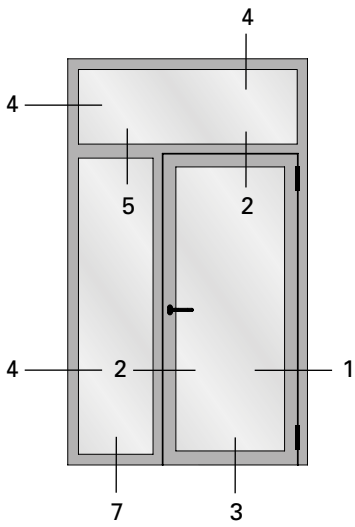
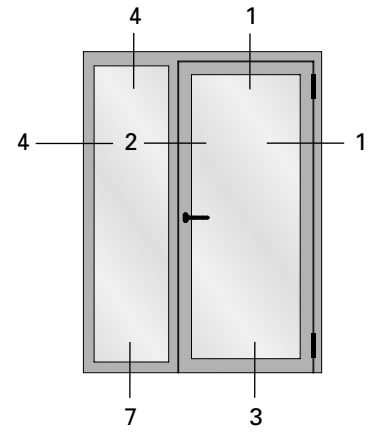
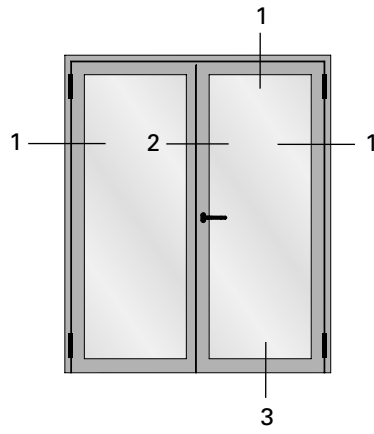
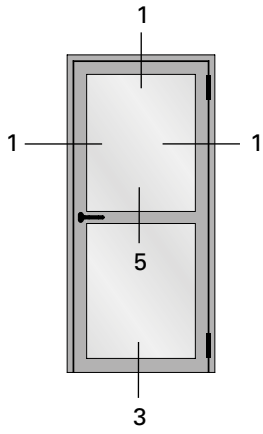

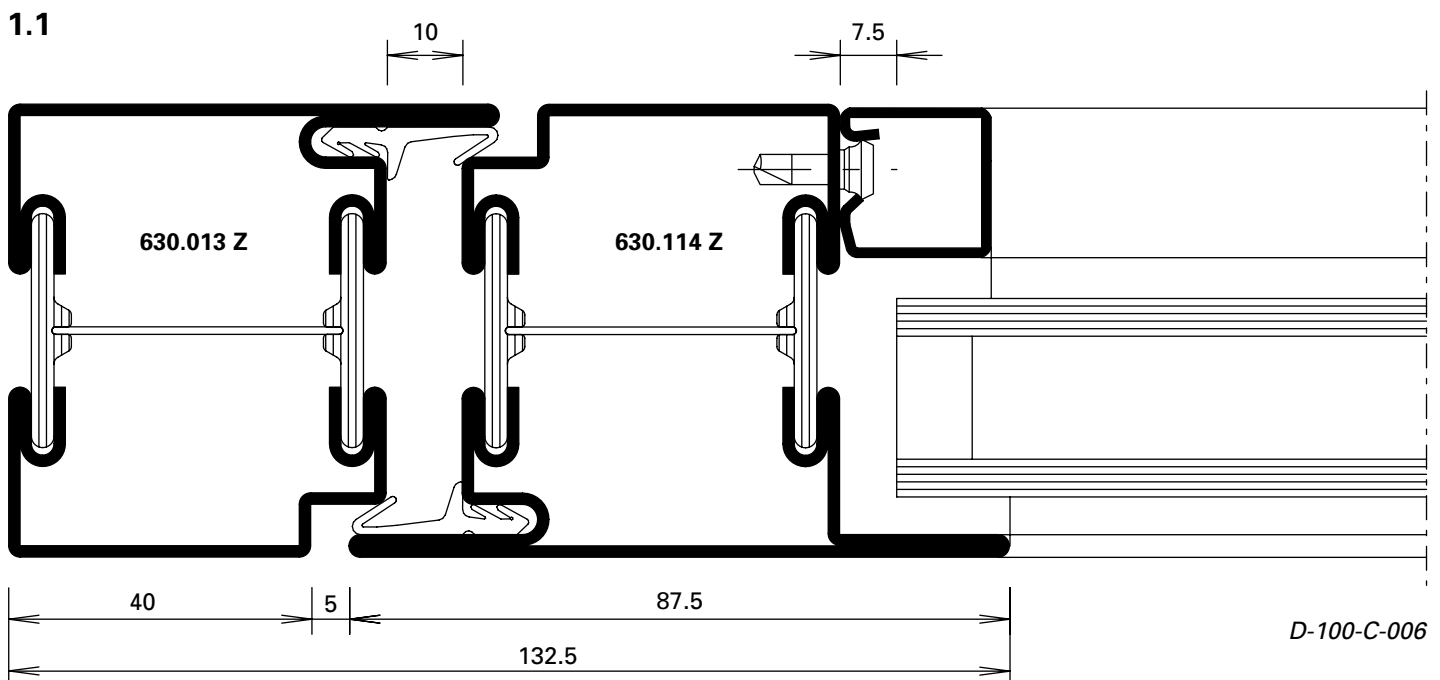
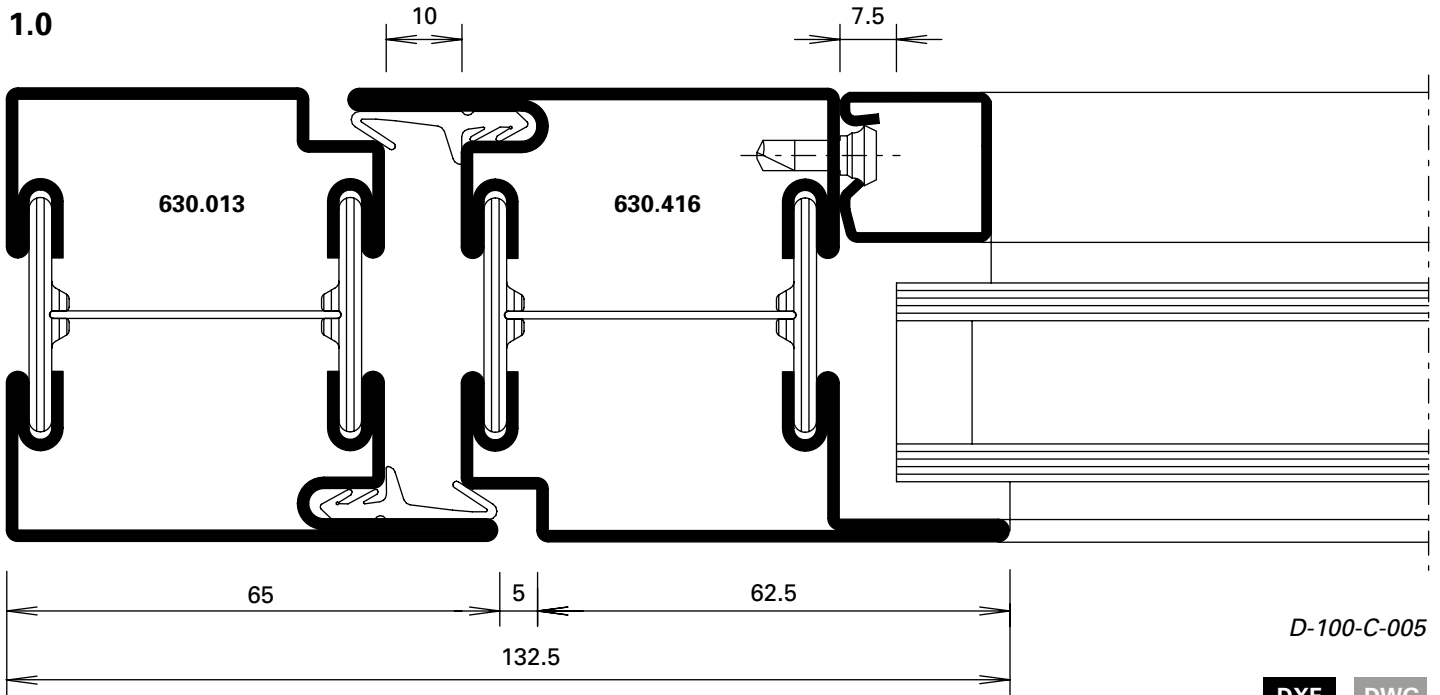

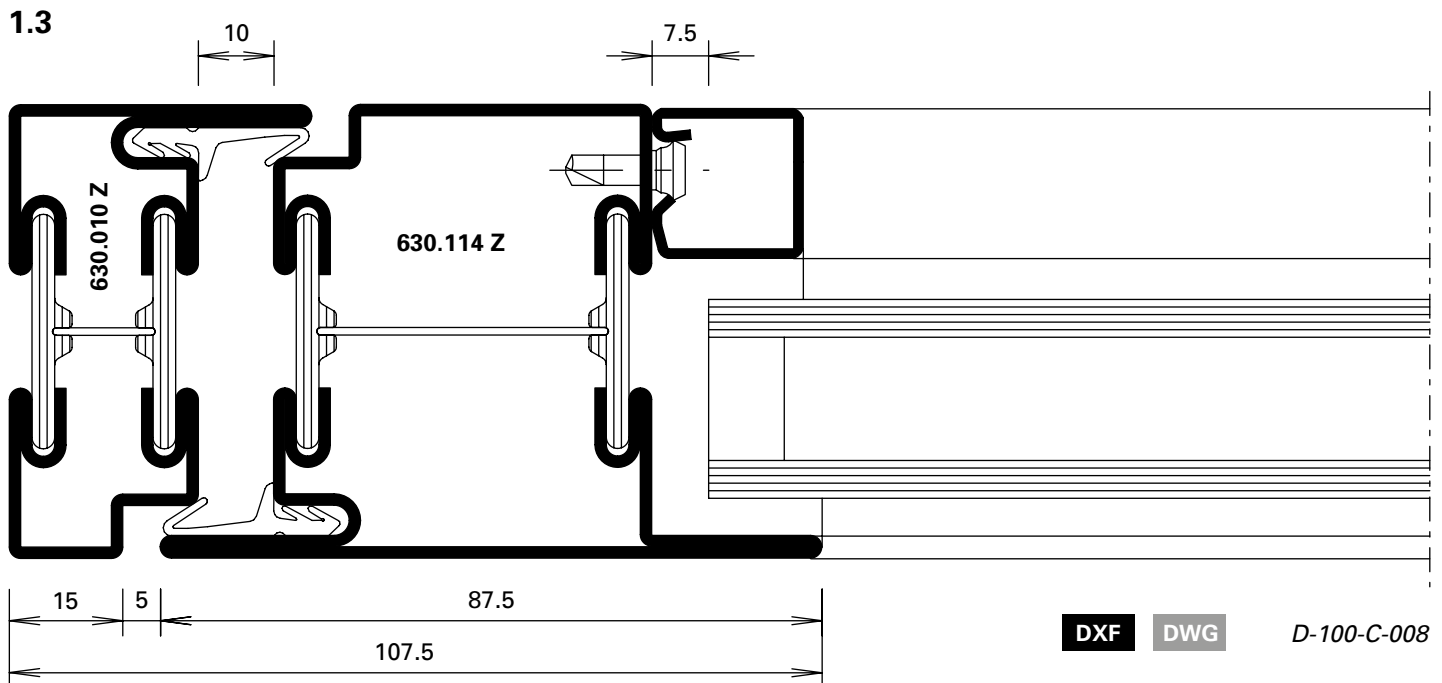
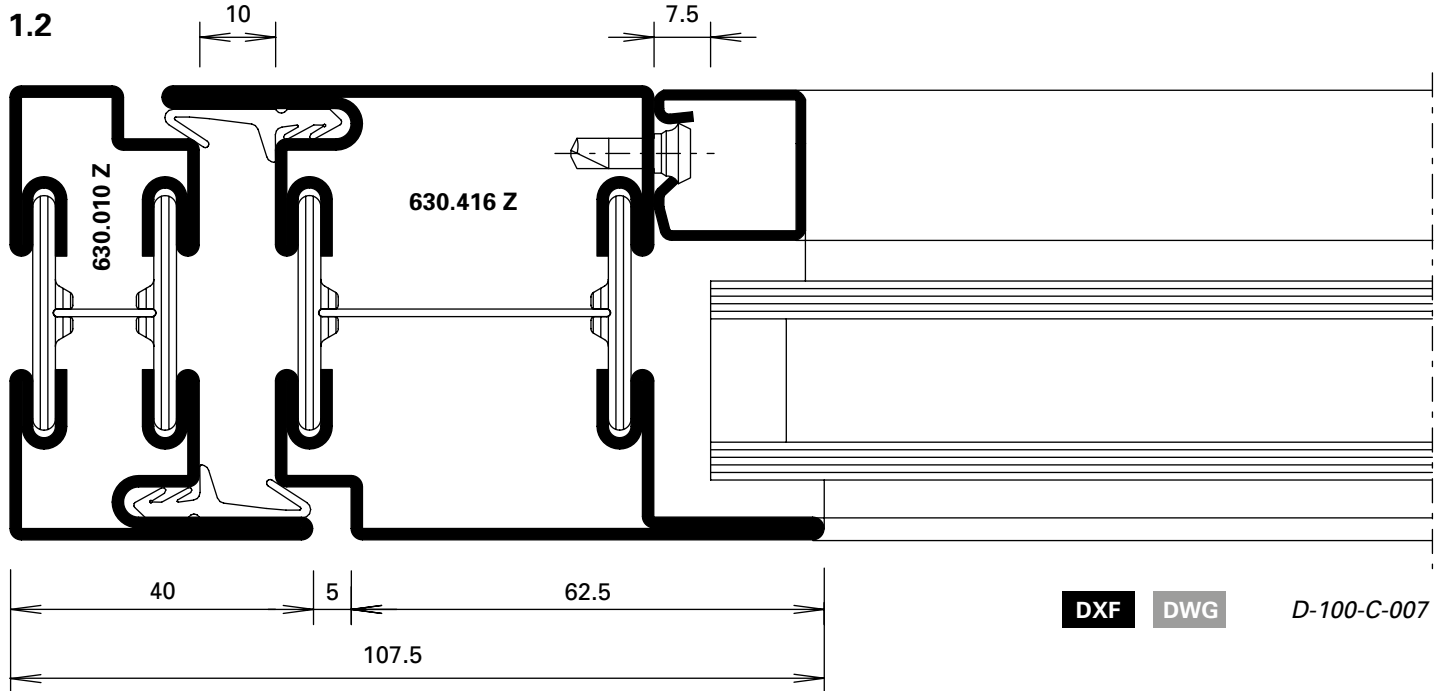

1.4

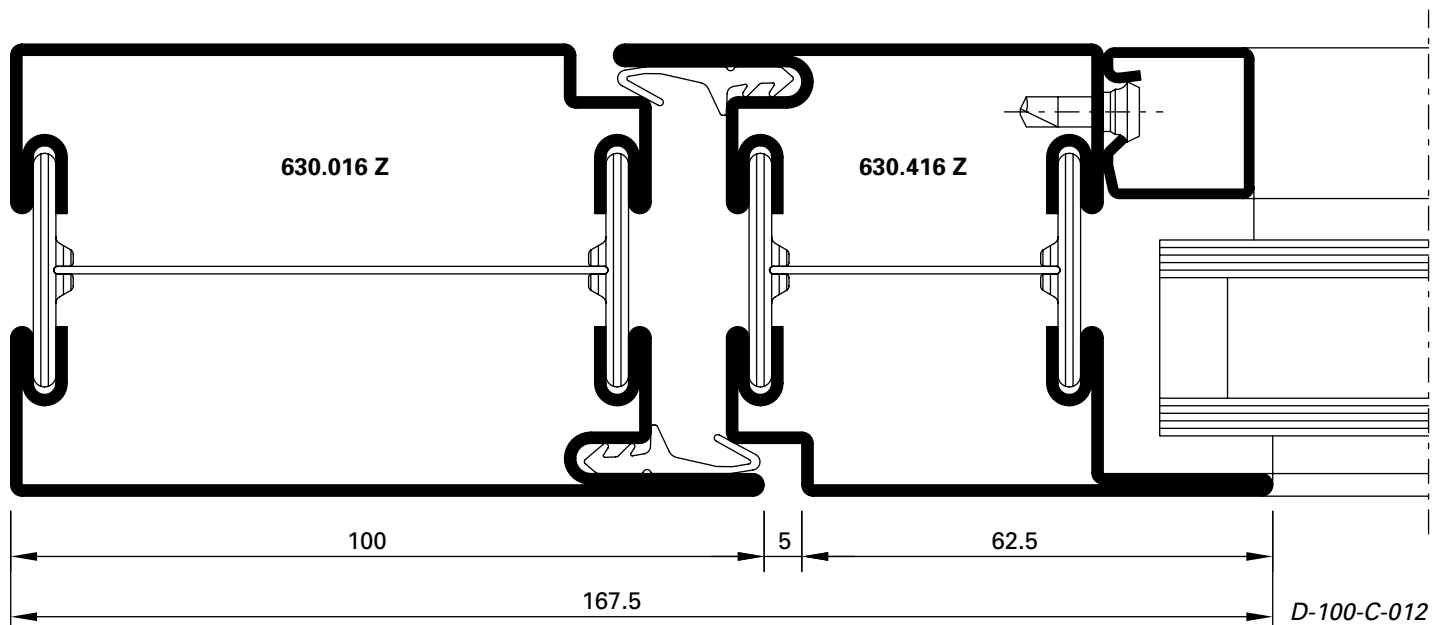

DXF DWG

10.0

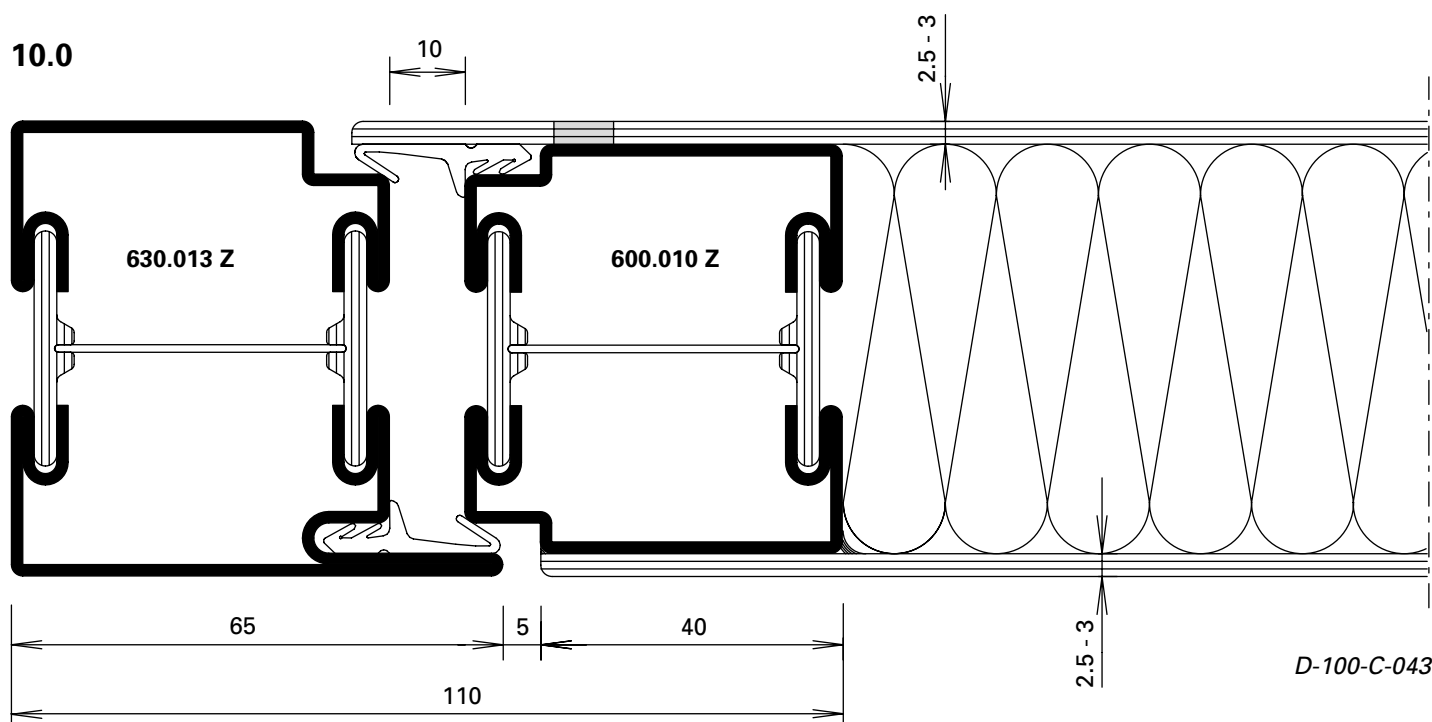

DXF DWG

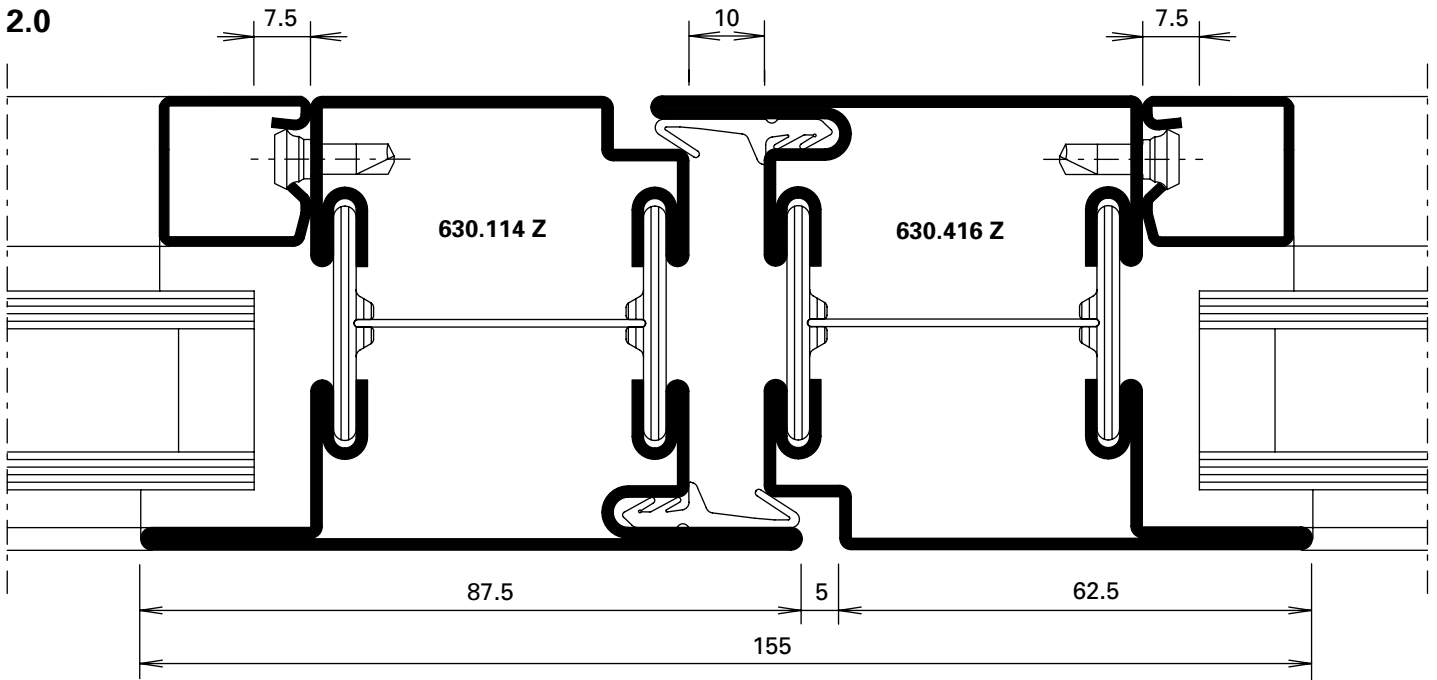

DXF DWG D-100-C-009

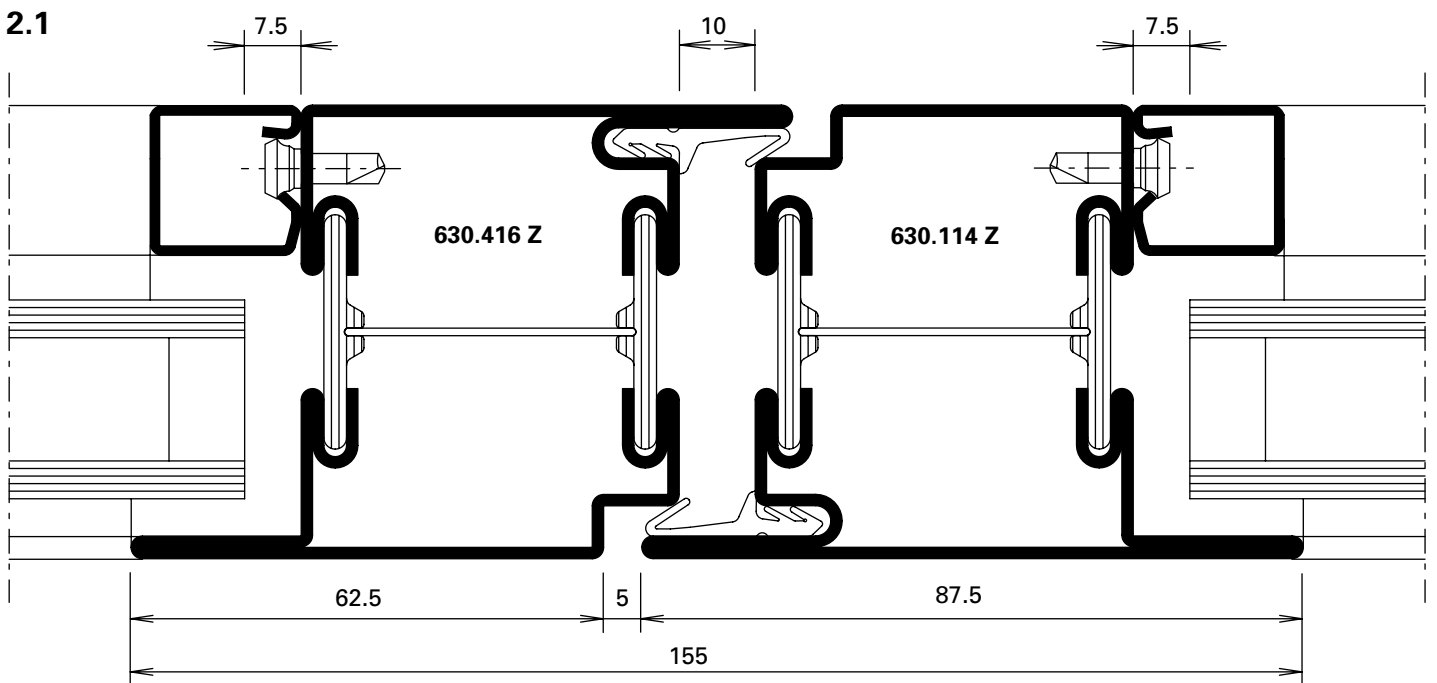

DXF DWG D-100-C-010

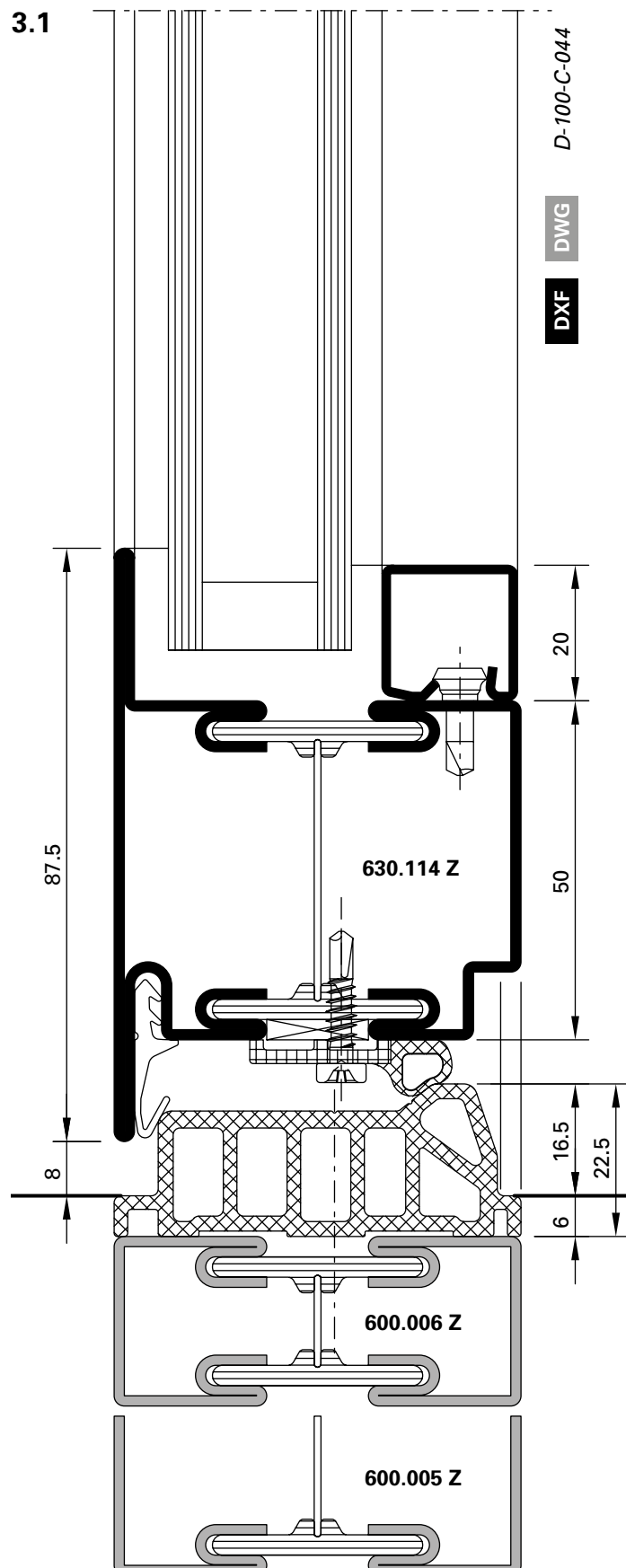
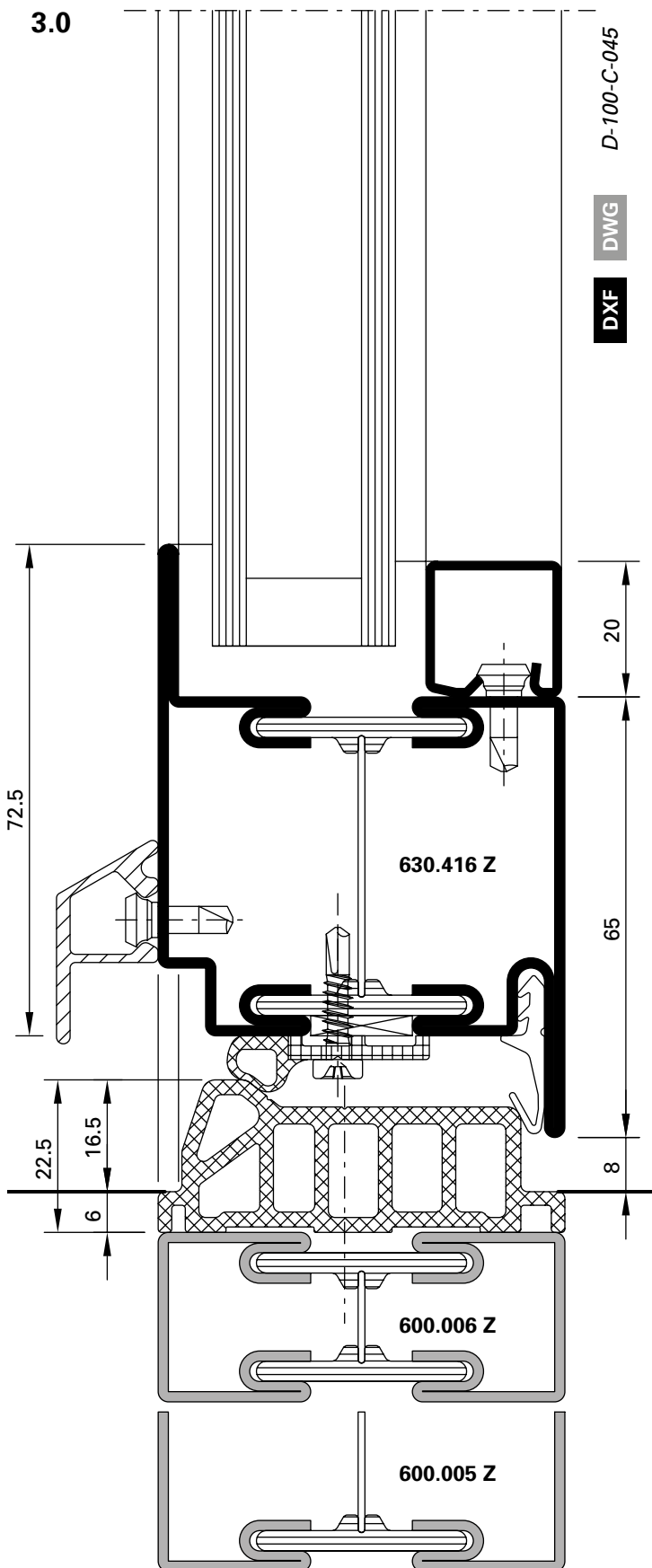

3.2

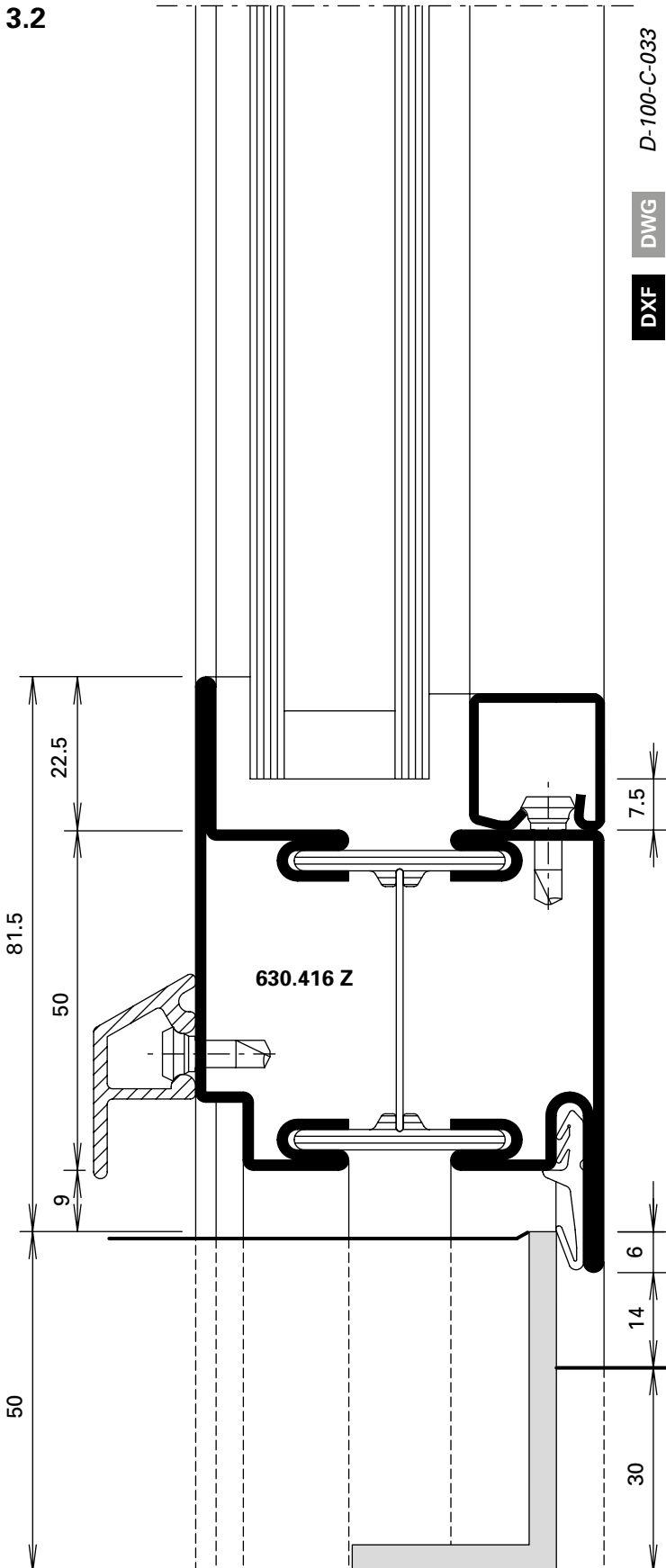

3.4

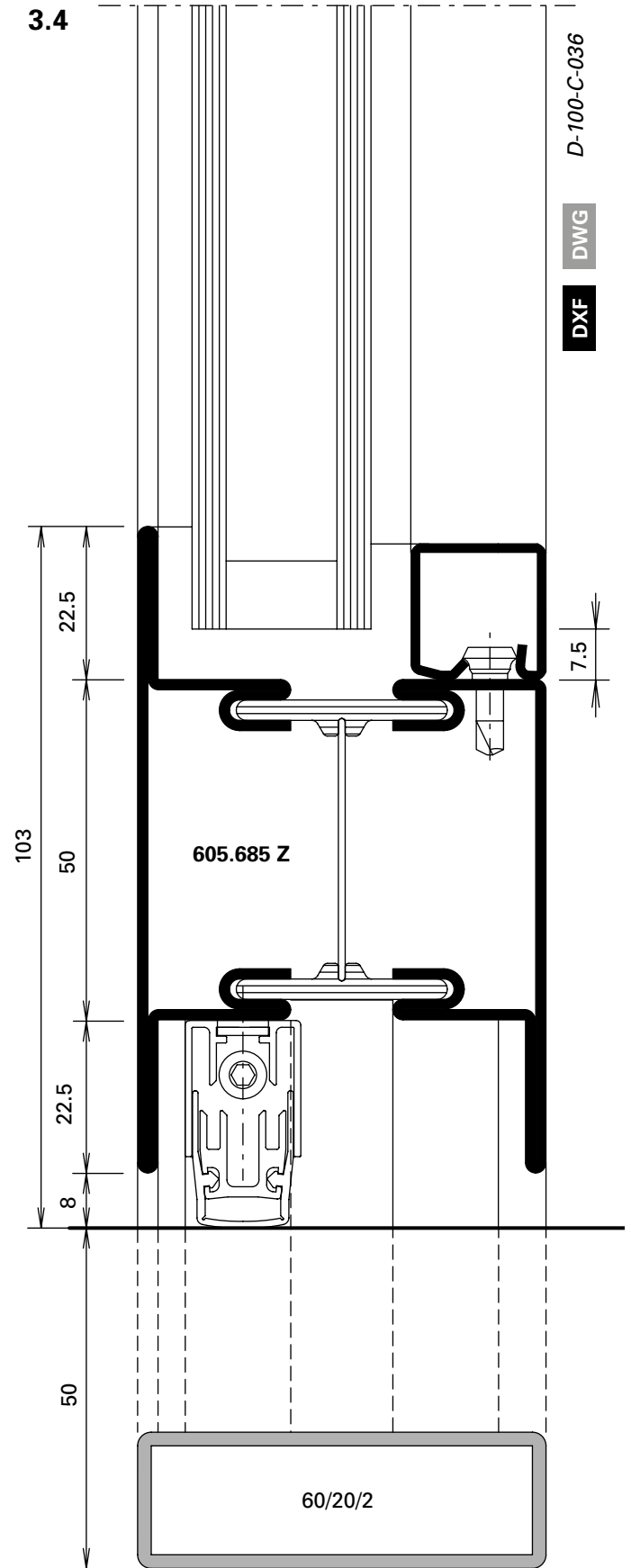

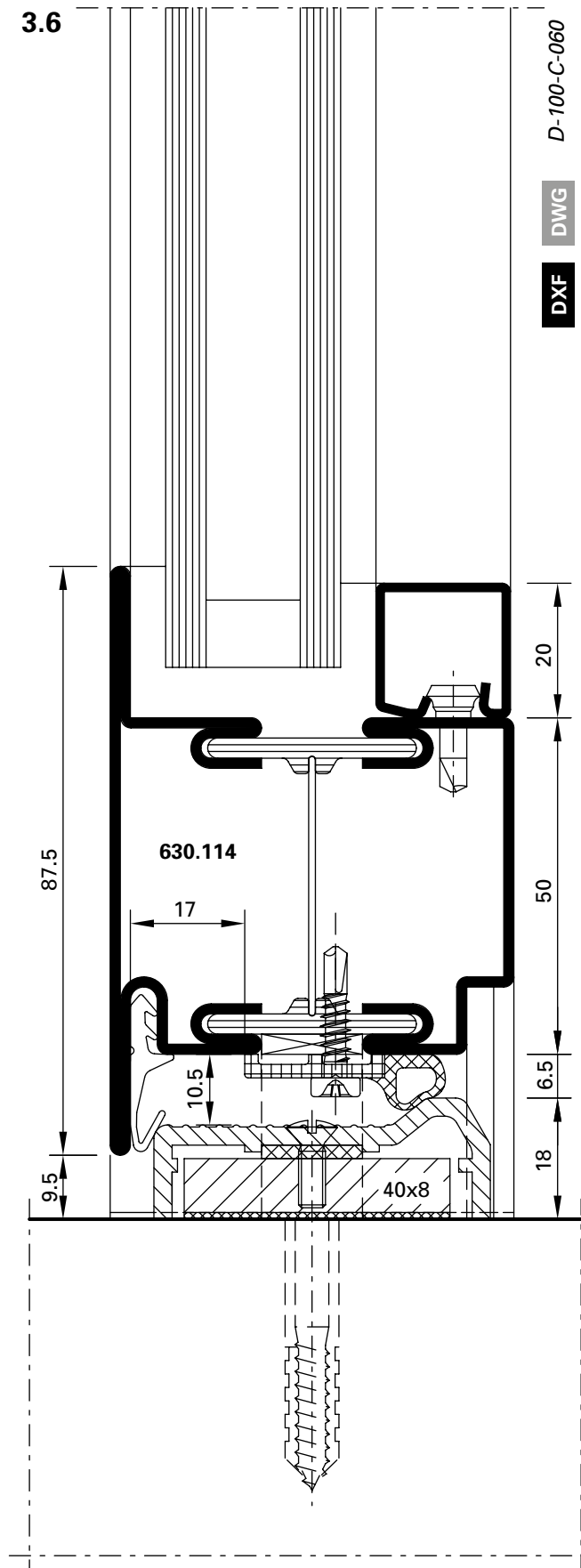
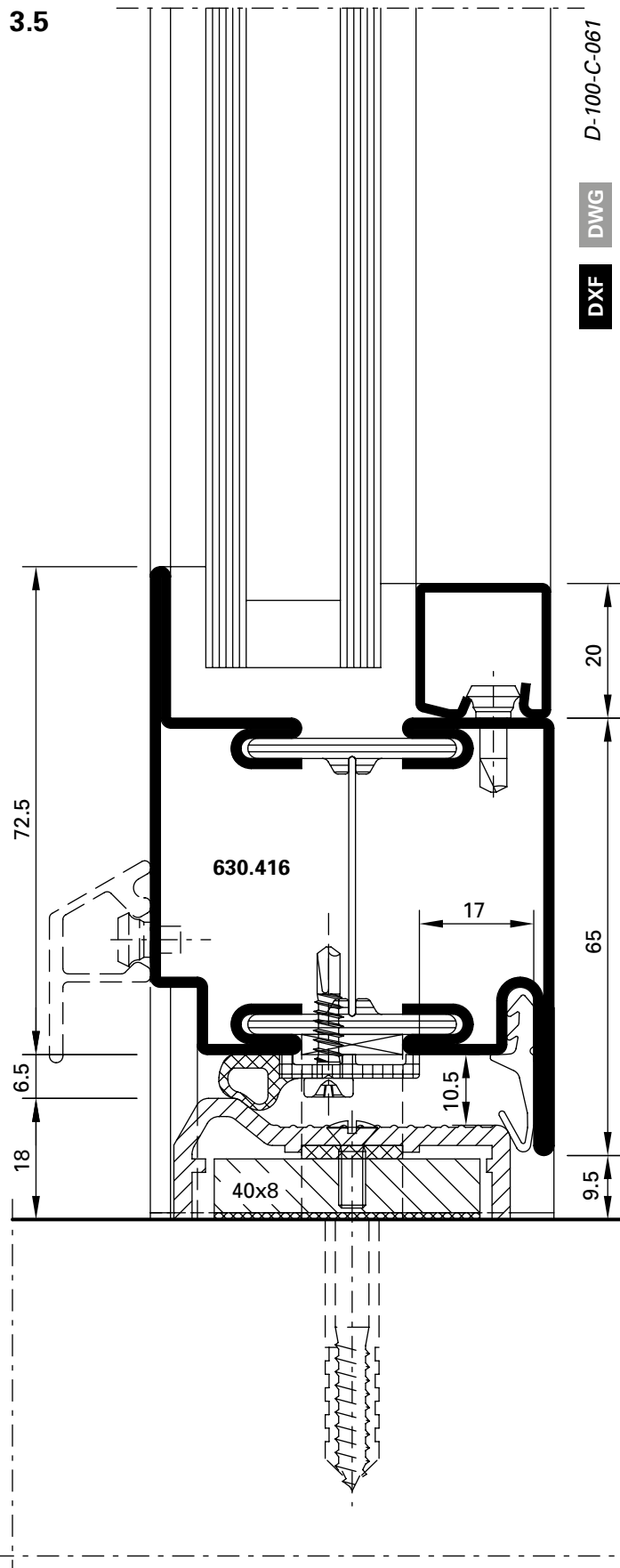

1.5

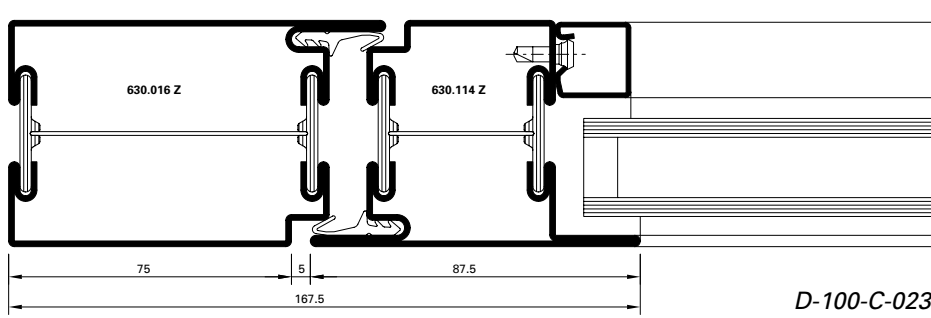

DXF DWG

1.6

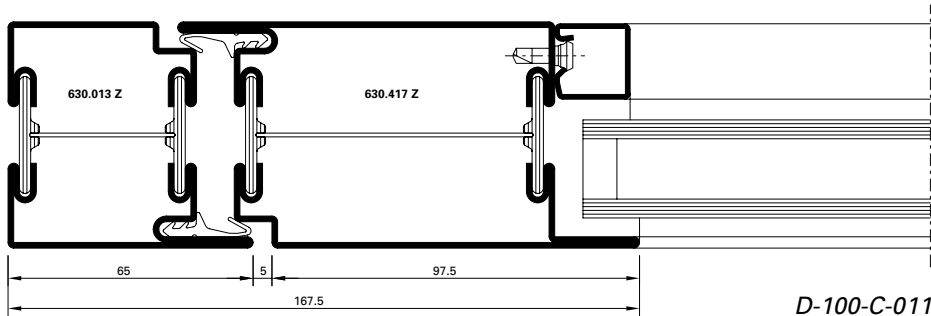

DXF DWG

1.7

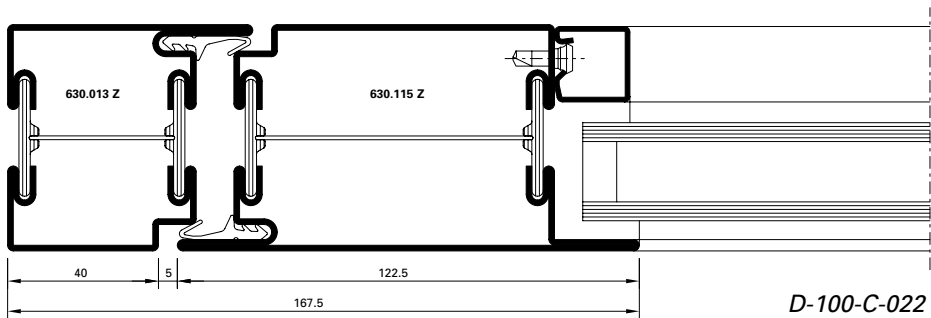

DXF DWG

2.2

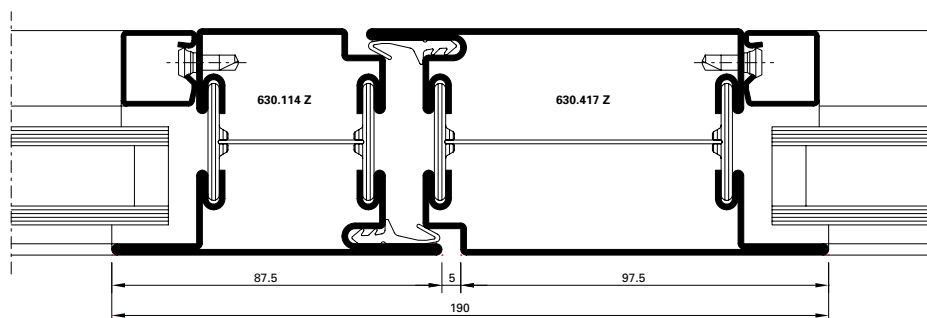

DXF **DWG** D-100-C-024

2.3

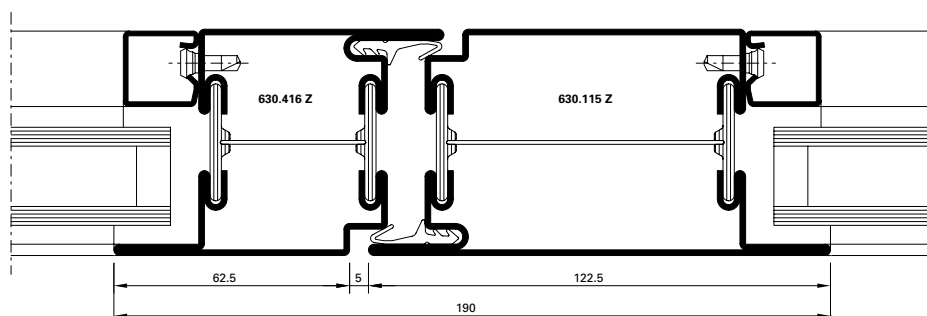

DXF **DWG** D-100-C-025

2.4

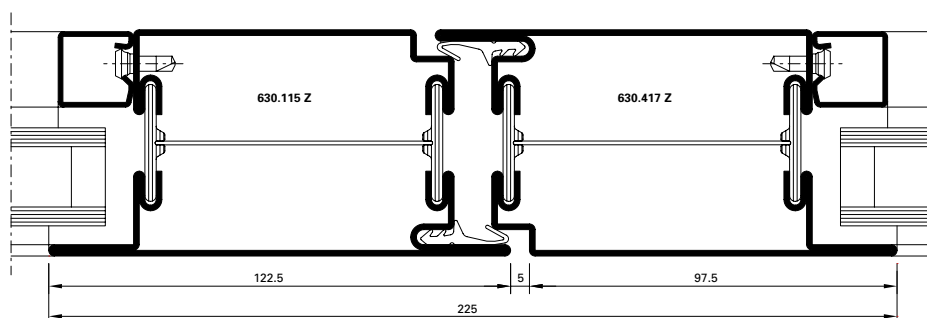

DXF **DWG** D-100-C-026

2.5

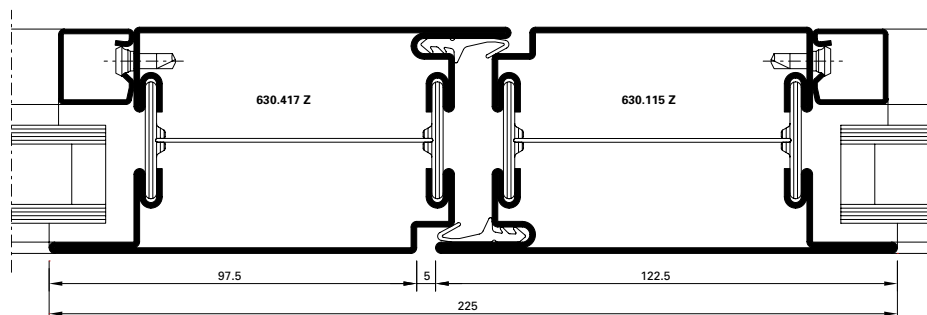

DXF **DWG** D-100-C-027

2.6

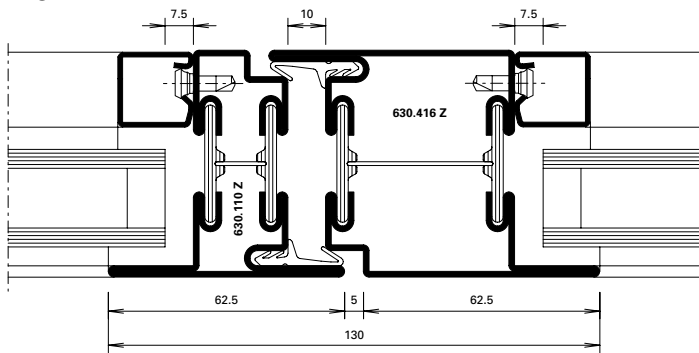

DXF DWG D-100-C-014

2.7

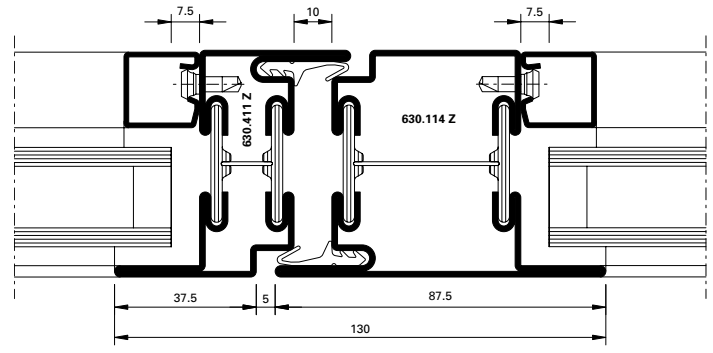

DXF DWG D-100-C-013

10.1

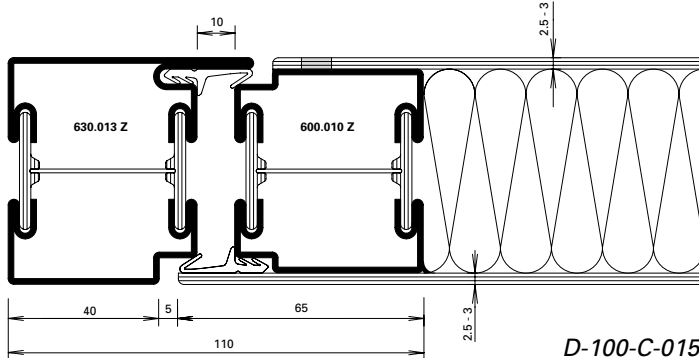

D-100-C-015

DXF DWG

10.2

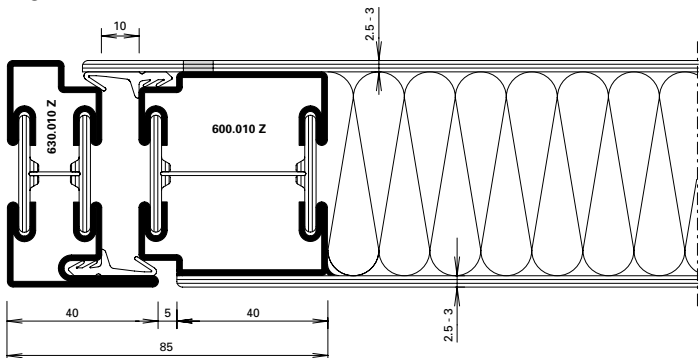

DXF DWG D-100-C-018

10.3

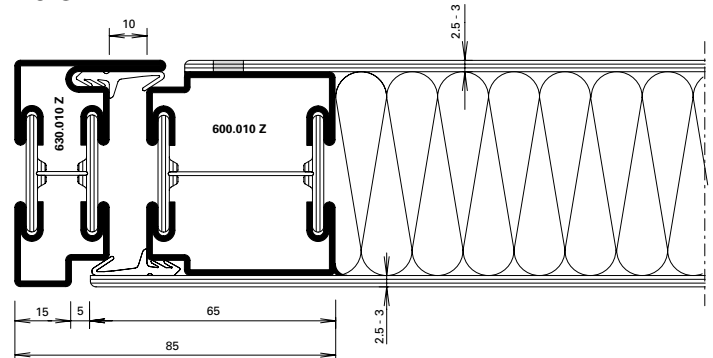

DXF DWG D-100-C-019

Aufgrund möglicher Deformationen von verblechten Türen in exponierten Lagen mit Sonneneinstrahlung sollte diese Anwendung nicht eingesetzt werden, ansonsten ist eine Beschattung vorzusehen.

Au vu de déformations possibles, ne pas exposer les portes tôles au rayonnement direct du soleil (effet bimétal). Si possible prévoir une protection solaire.

Due to potential deformations of sheet metal clad doors in exposed locations with sunlight this application should not be used otherwise a shading must be provided.

Hinweis Oberflächenbehandlung:
 Wegen der Lochschweißungen empfehlen wir eine Nasslackierung mit vorgängigem Spachteln.

Indications sur le traitement de surface:
 En raison des soudures bouchons, nous recommandons un laquage avec vernis liquide précédé d'un rebouchage.

Surface treatment note:
 We recommend wet lacquering preceded by priming, due to the plug welds.

11.0

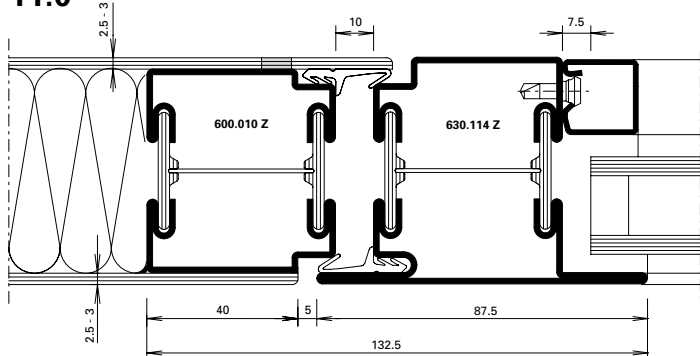

DXF **DWG** D-100-C-016

11.1

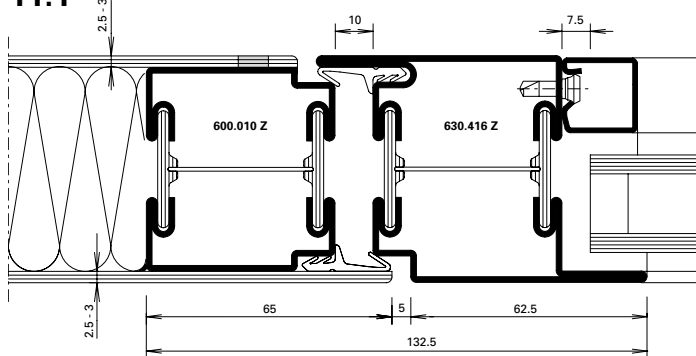

DXF **DWG** D-100-C-017

11.2

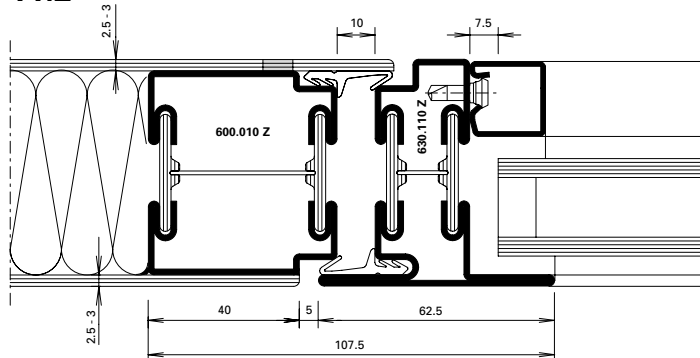

DXF **DWG** D-100-C-020

11.3

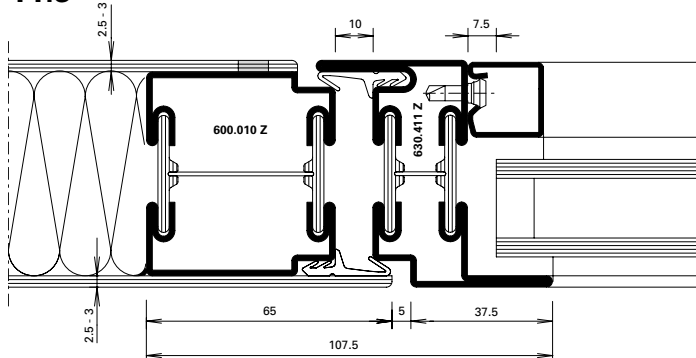

DXF **DWG** D-100-C-021

12.0

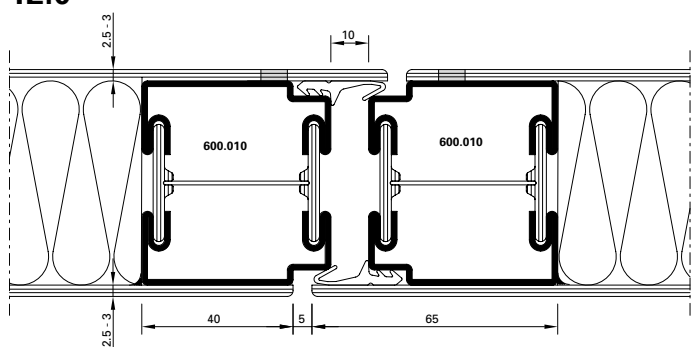

DXF **DWG** D-100-C-065

12.1

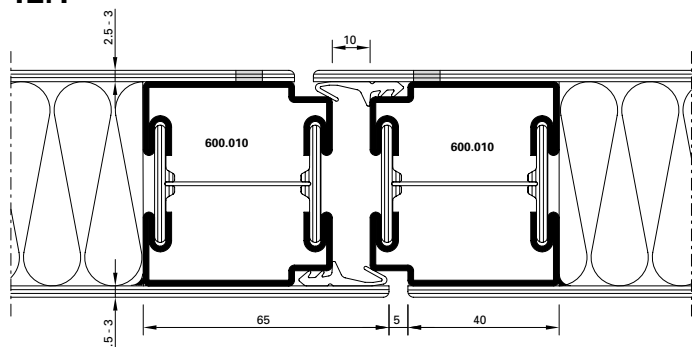

DXF **DWG** D-100-C-066

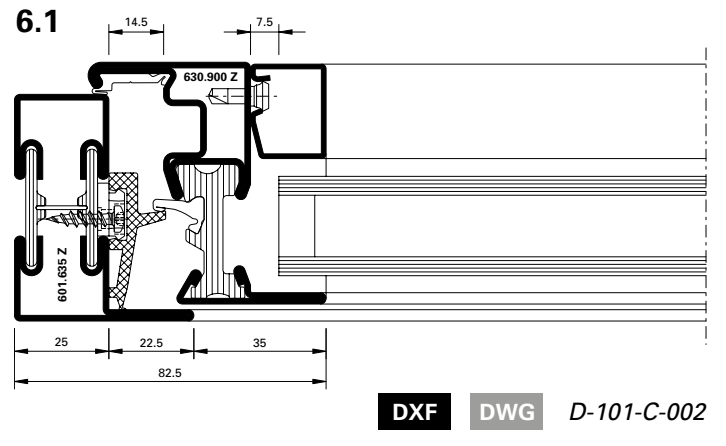
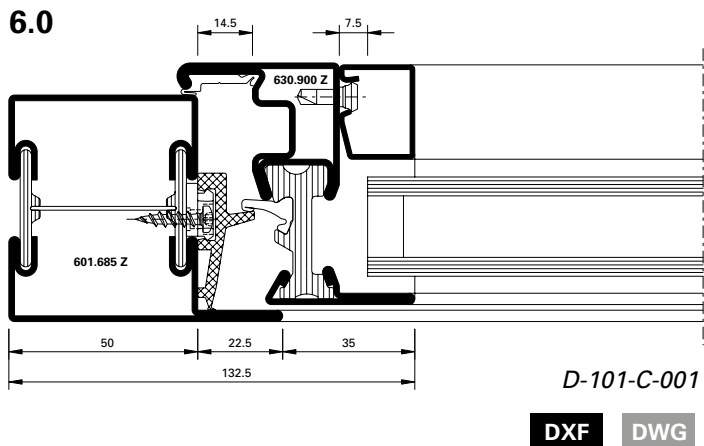
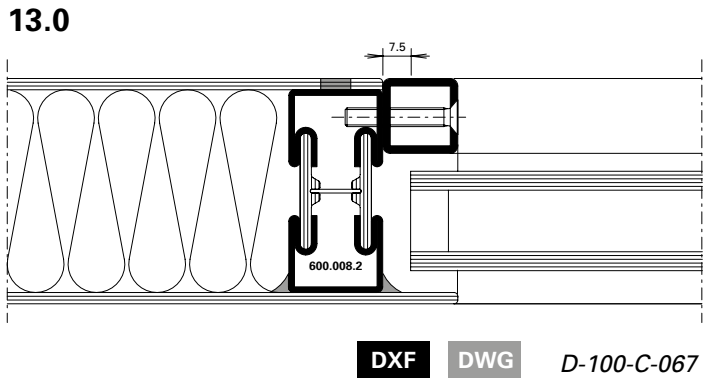
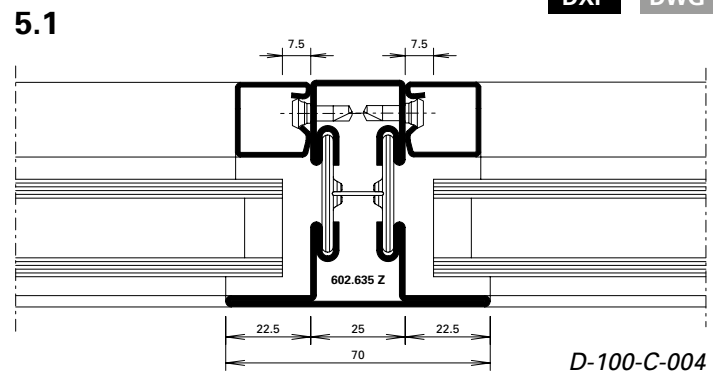
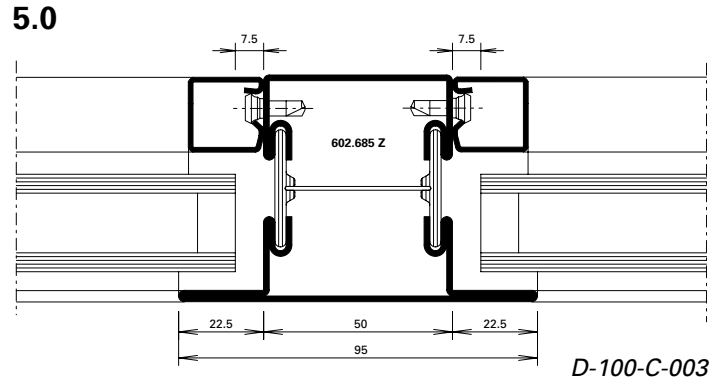
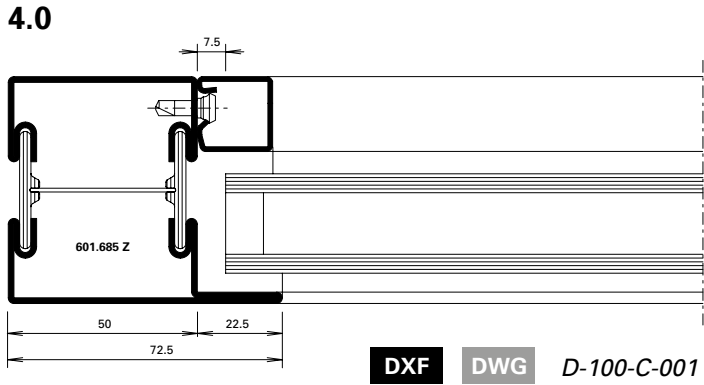

3.7

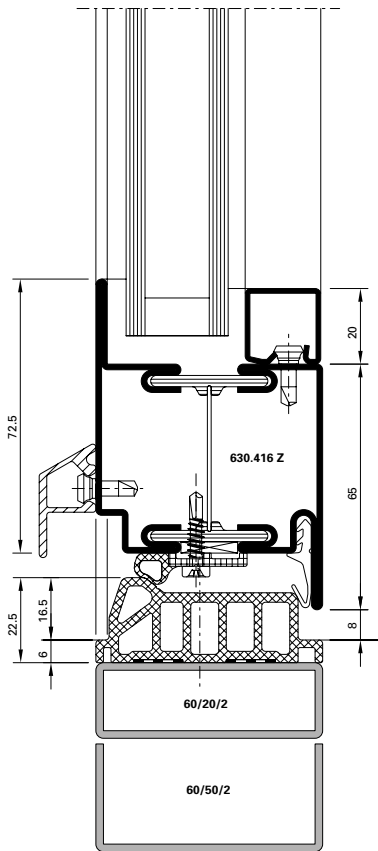

D-100-C-047

DXF **DWG**

3.8

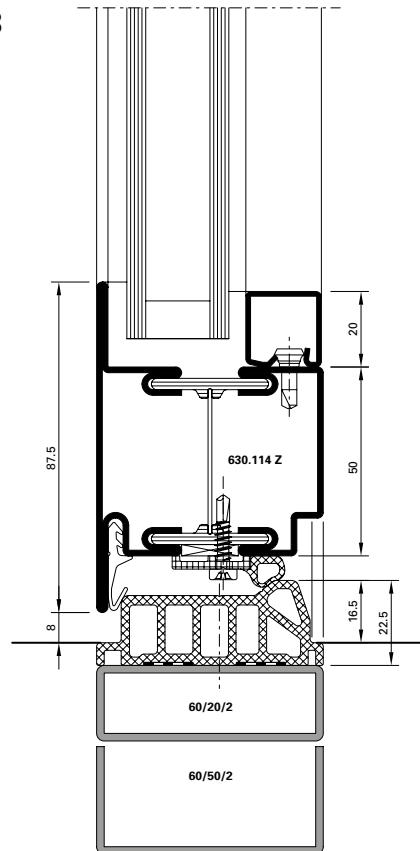

D-100-C-046

DXF **DWG**

3.9

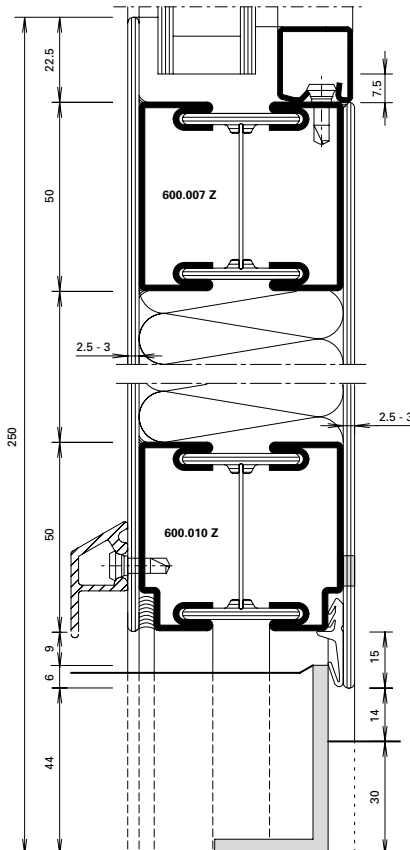

D-100-C-040

DXF **DWG**

3.10

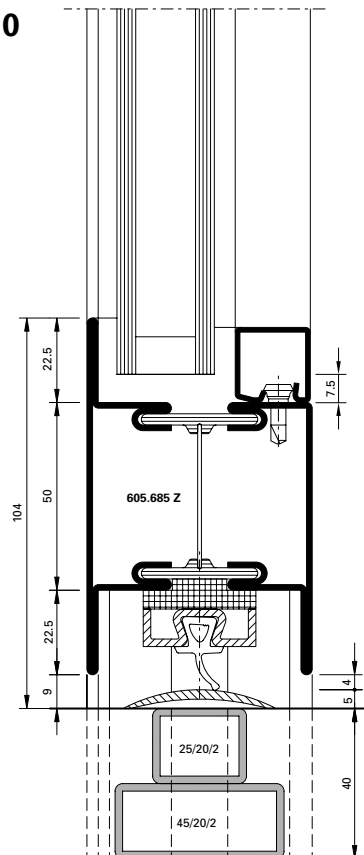

D-100-C-041

DXF **DWG**

3.11

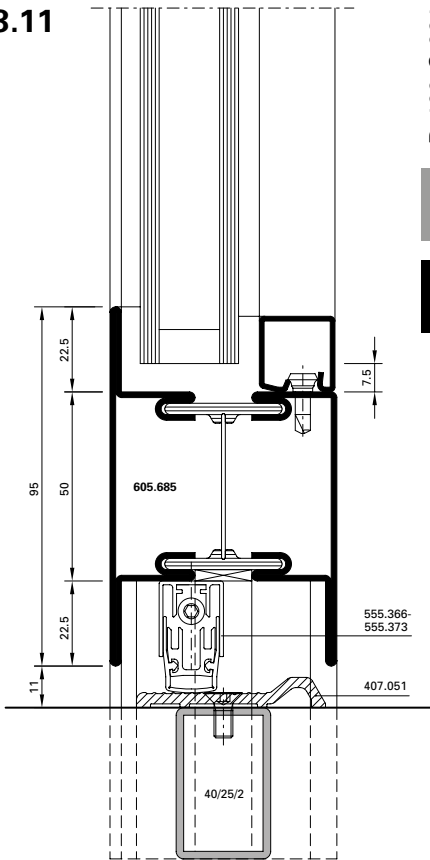

DWG D-100-C-064

DWG

DXF

3.12

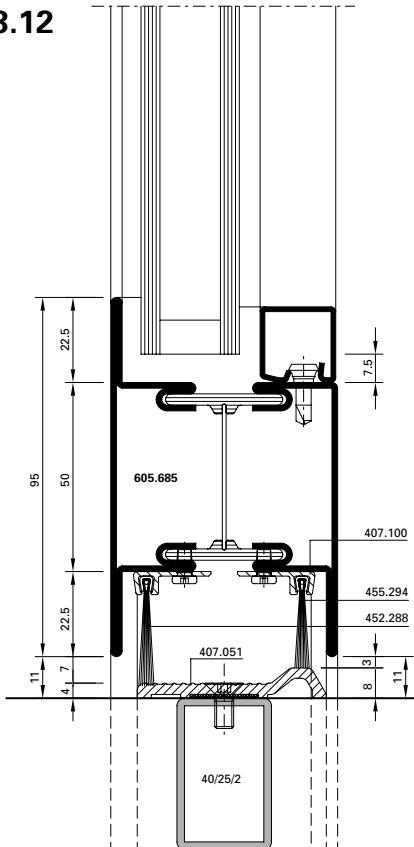

DWG D-100-C-063

DWG

DXF

3.13

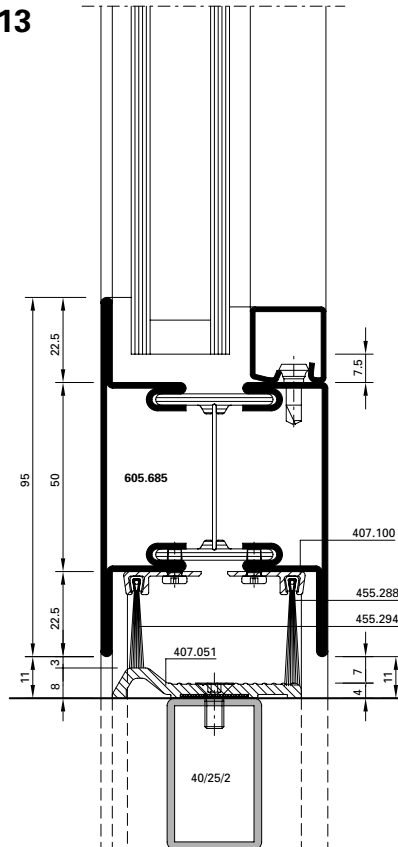

DWG D-100-C-062

DWG

DXF

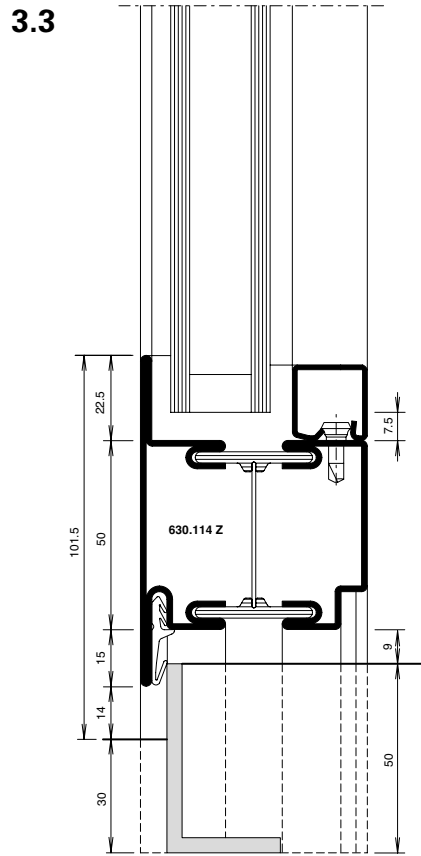

D-100-C-035

DXF **DWG**

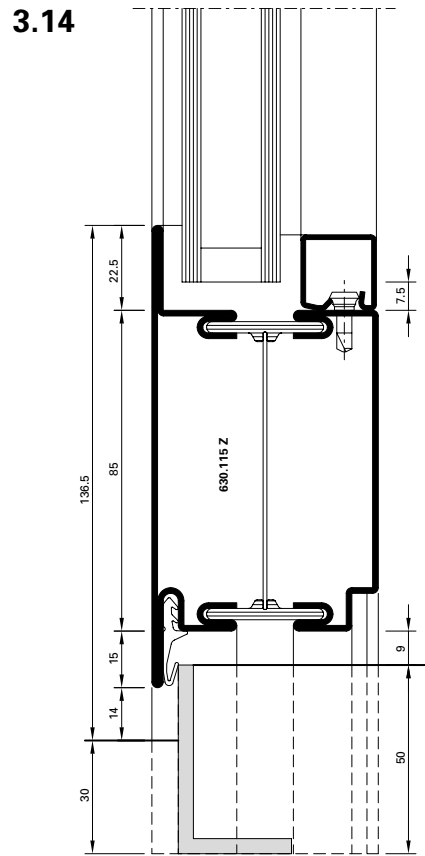

D-100-C-039

DXF **DWG**

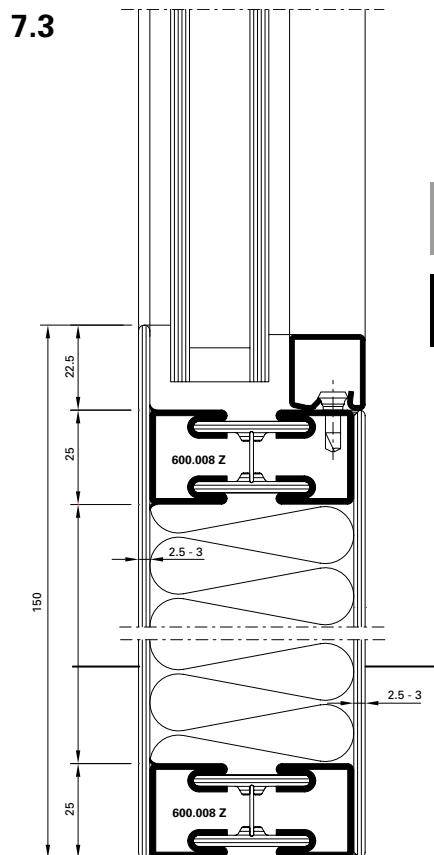

D-100-C-048

DXF **DWG**

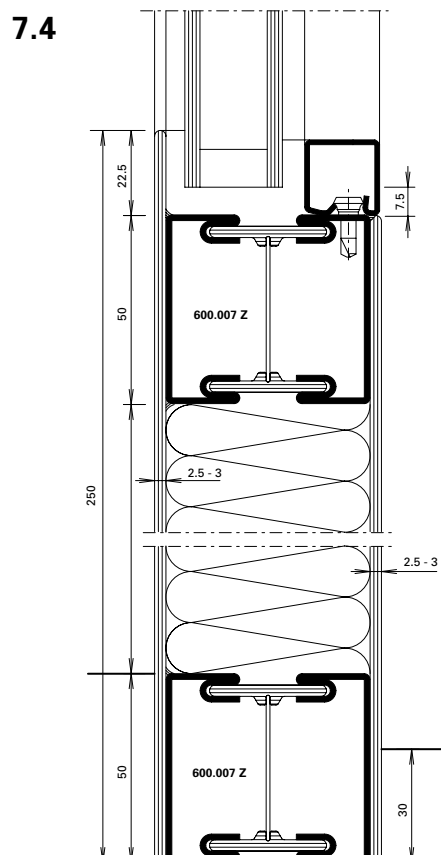

D-100-C-037

DXF **DWG**

7.0

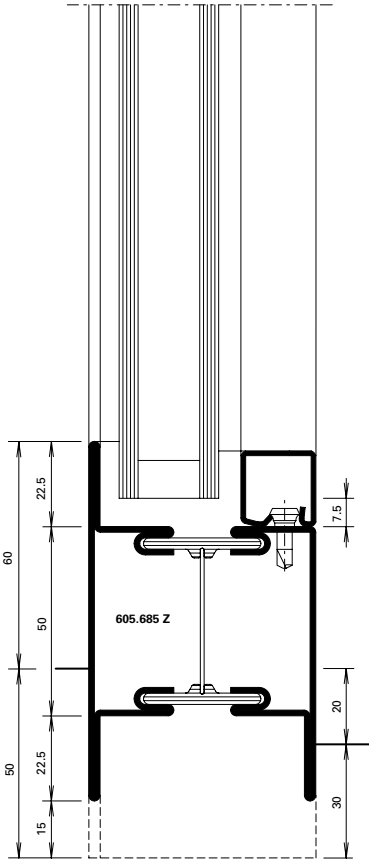

D-100-C-032

DXF DWG

7.1

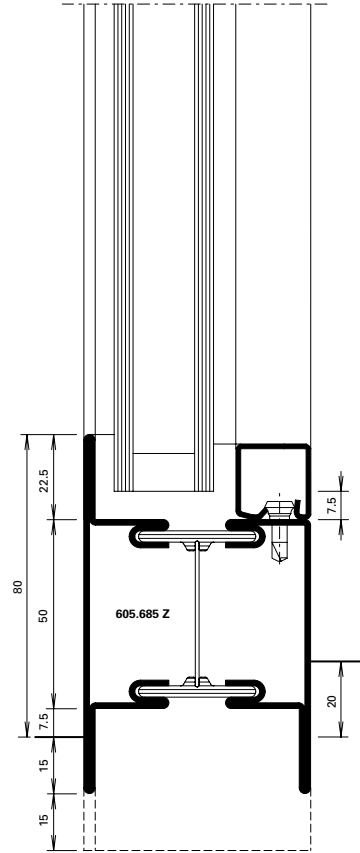

D-100-C-034

DXF DWG

7.2

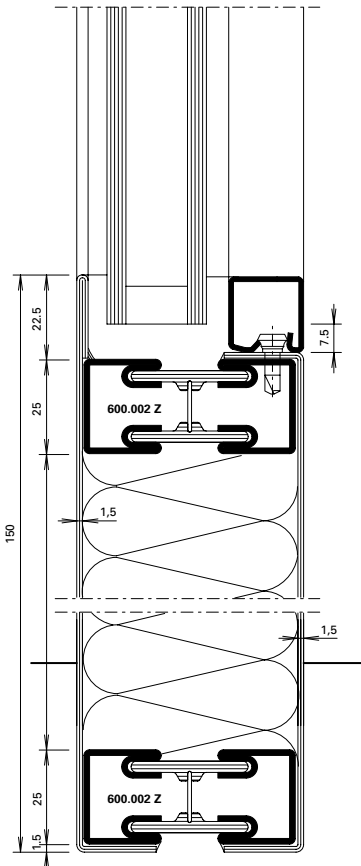

D-100-C-038

DXF DWG

8.0

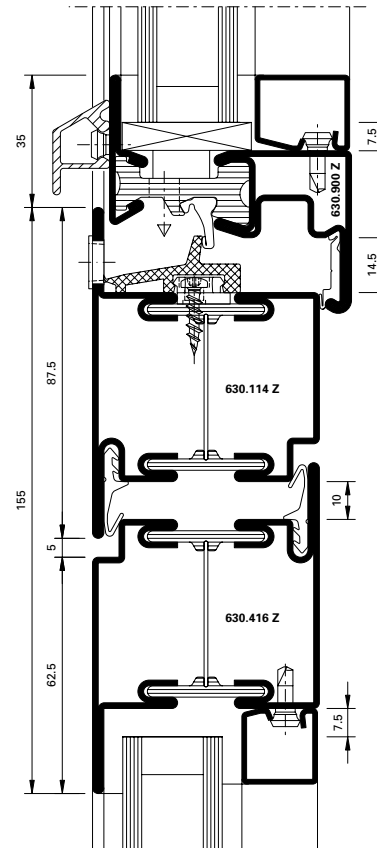

D-100-C-030

DXF DWG

8.1

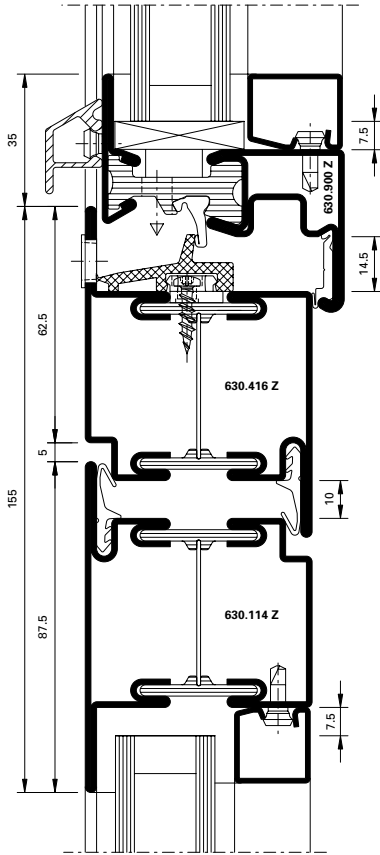

DXF **DWG** *D-100-C-031*

9.0

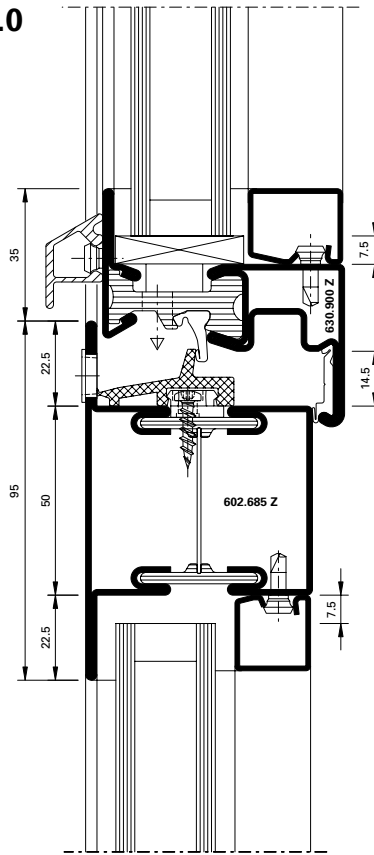

DXF **DWG** *D-101-C-014*

B-B

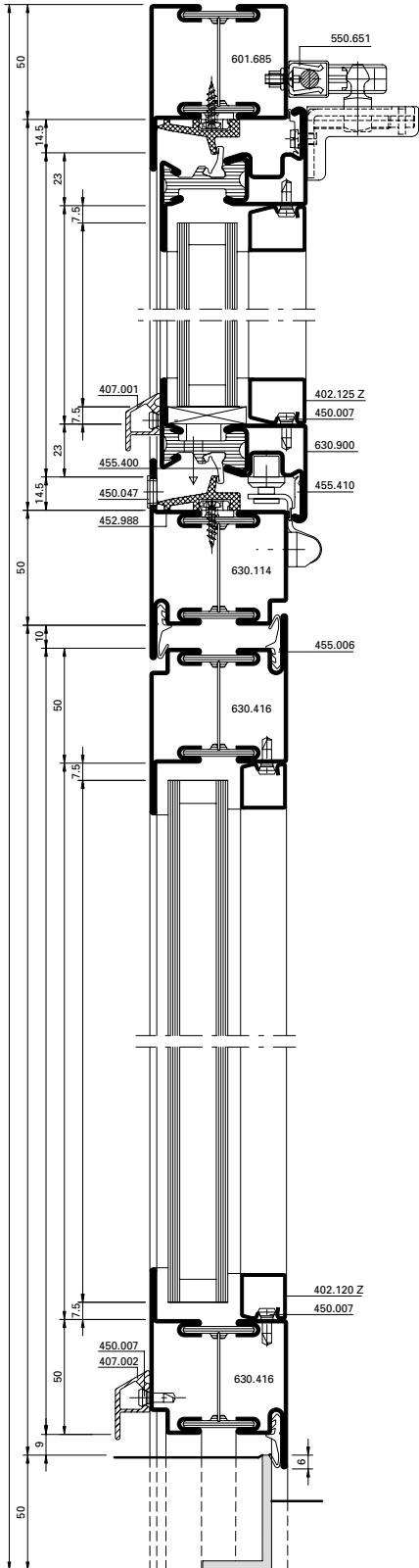

D-D

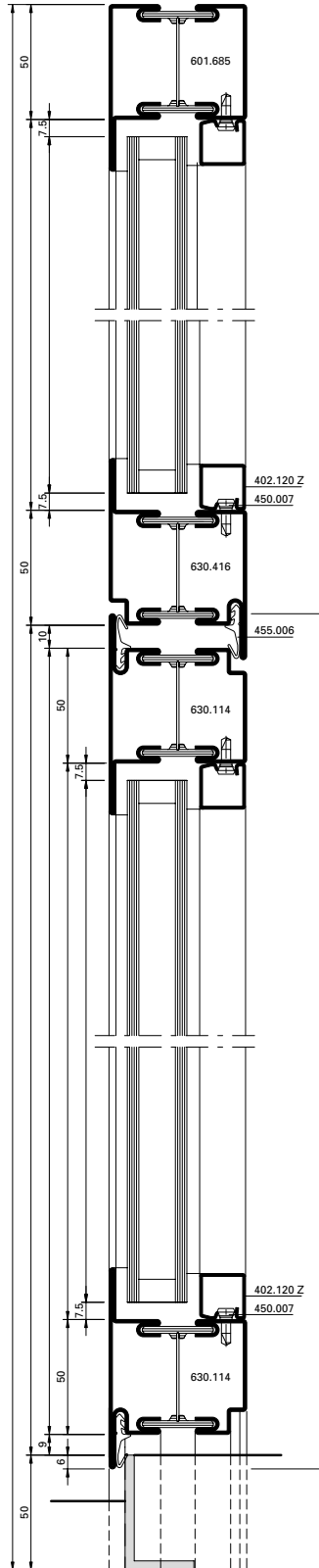

Alternative

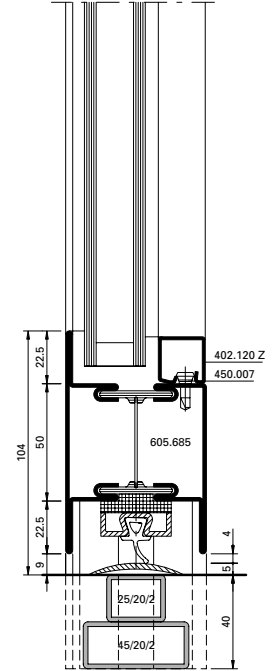

Alternative

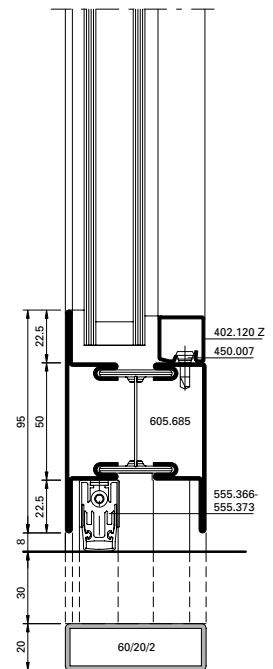

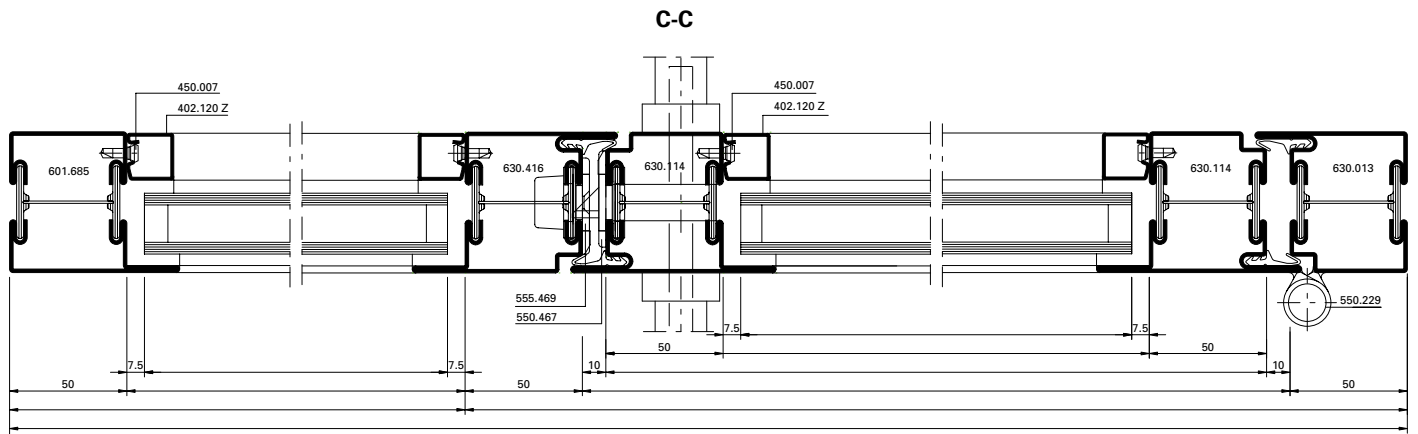
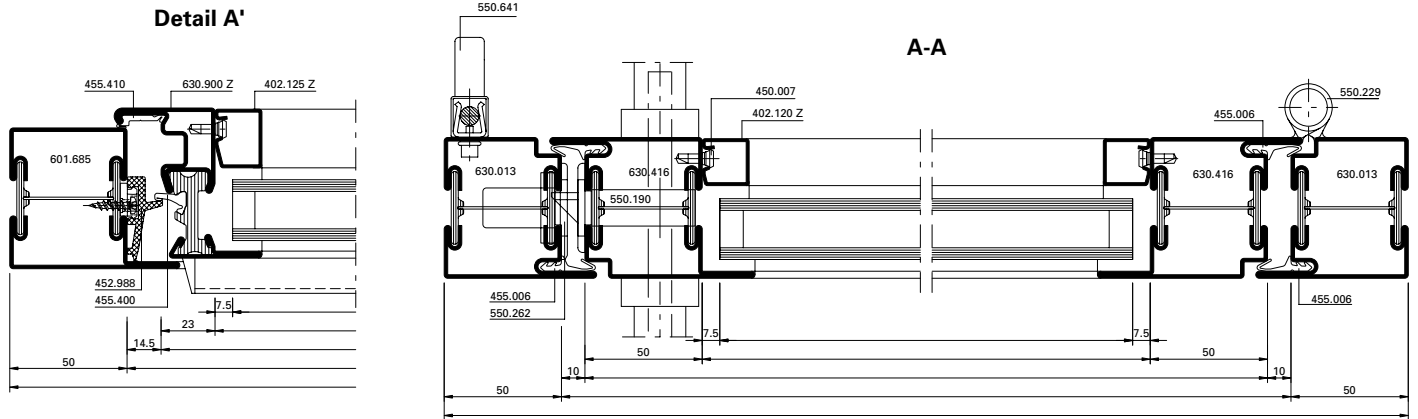

Alternative

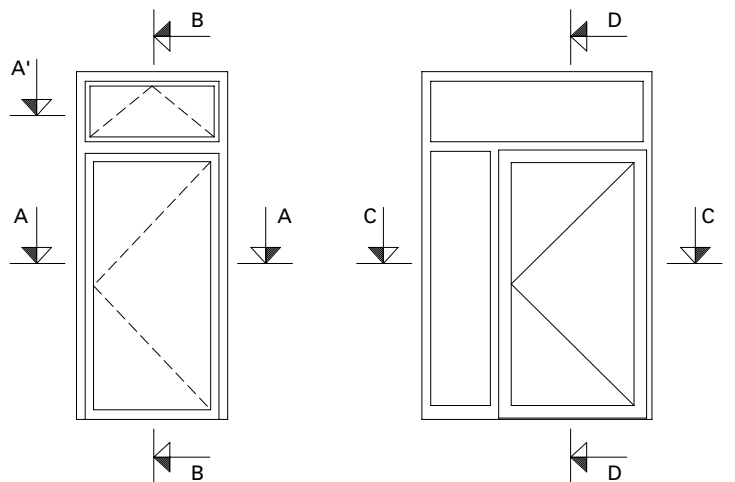
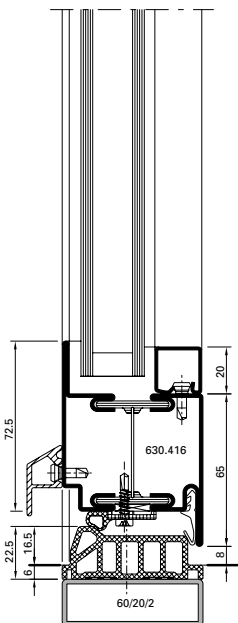

B-B

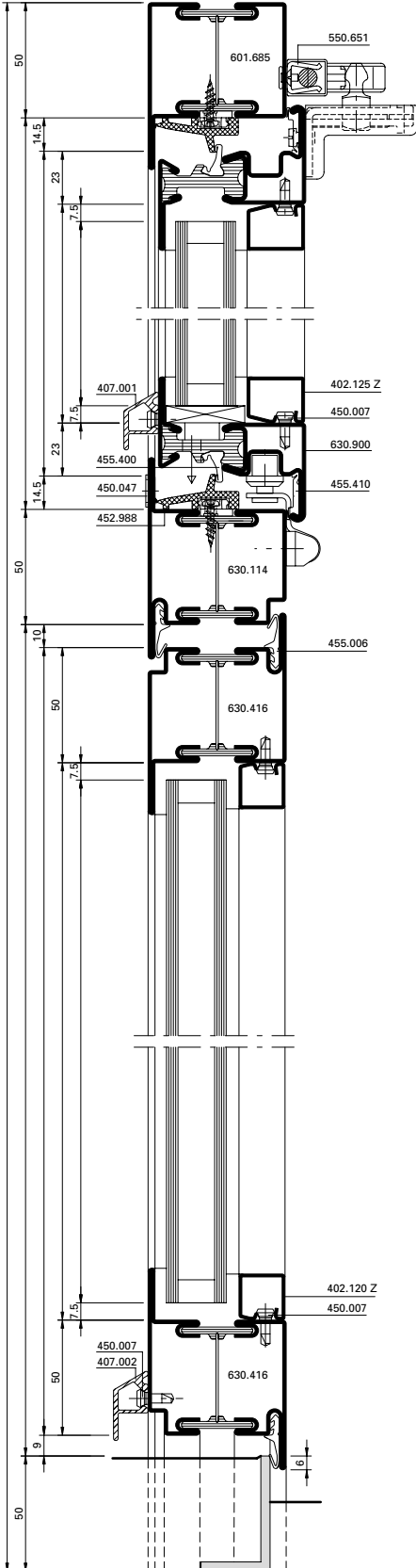

D-D

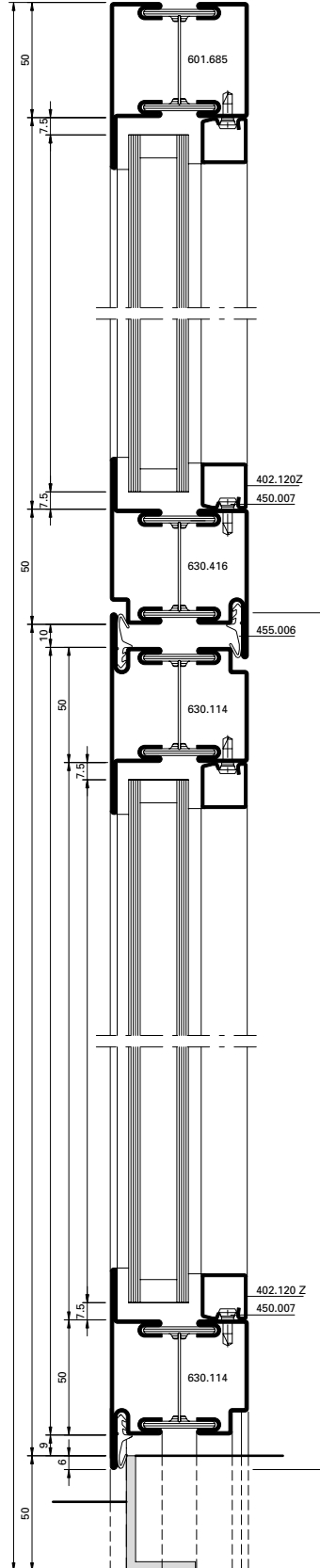

Detail A'

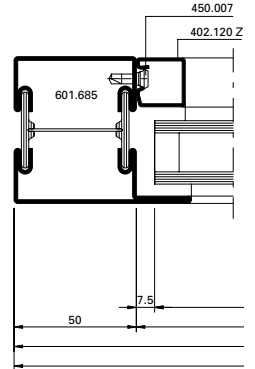
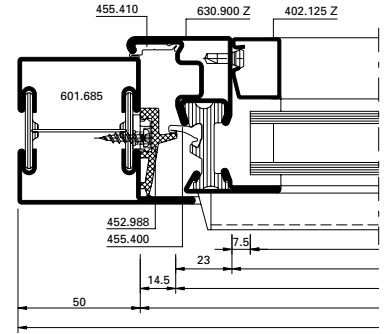

Alternative

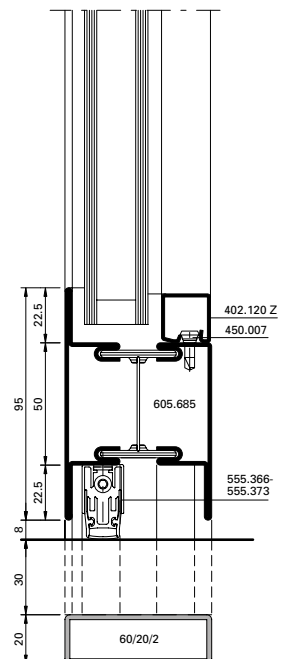

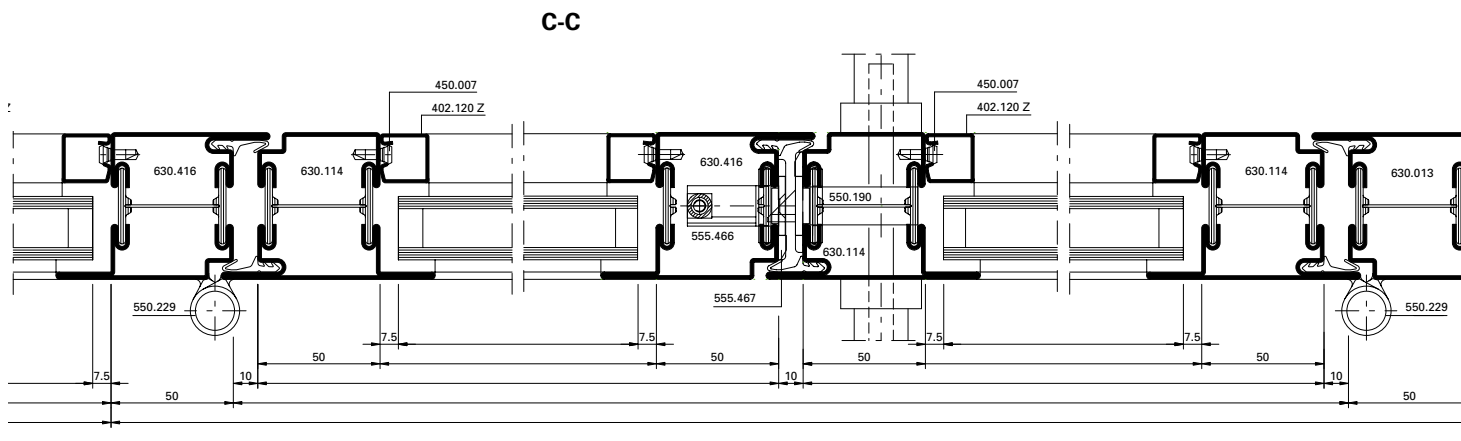
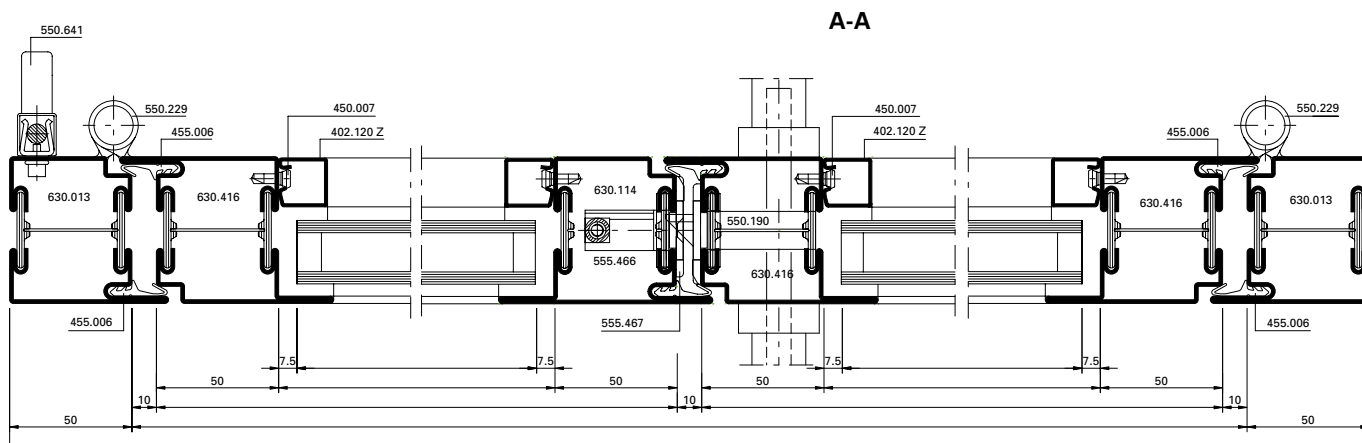

Alternative

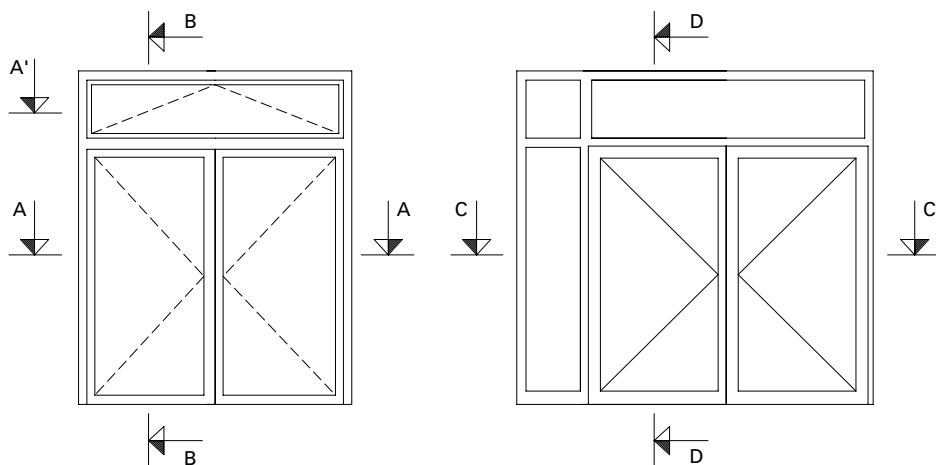
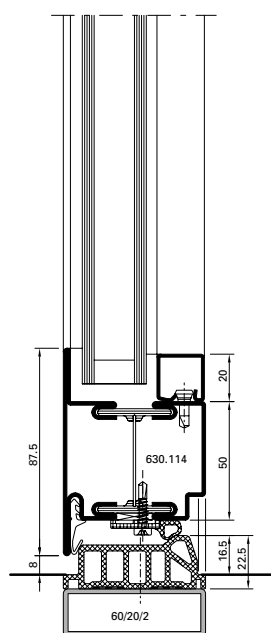

B - B

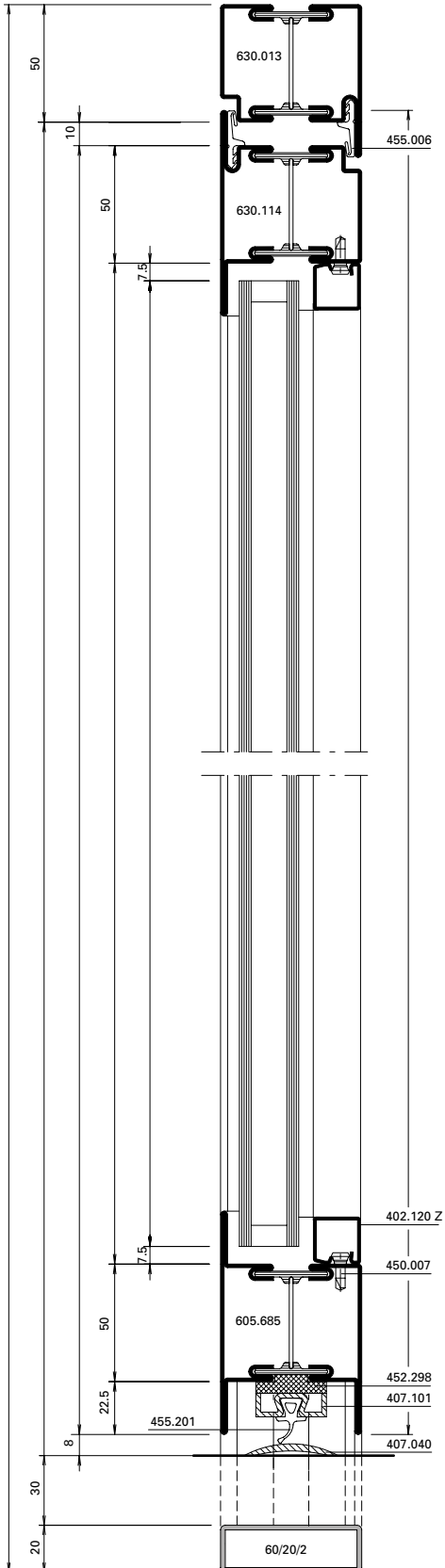

C - C

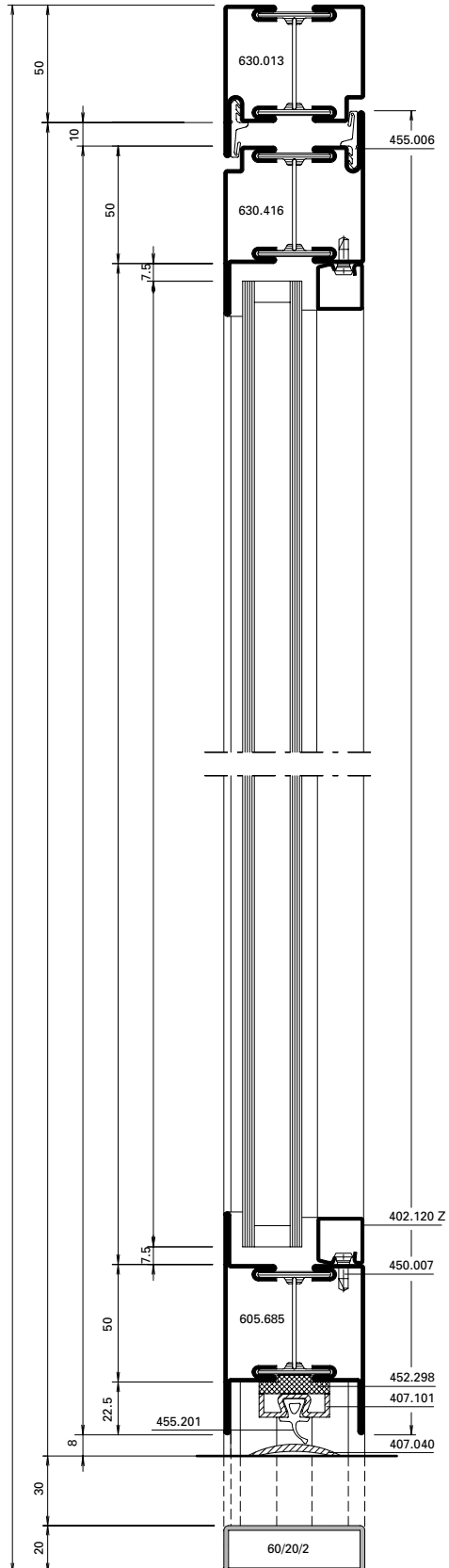

A - A

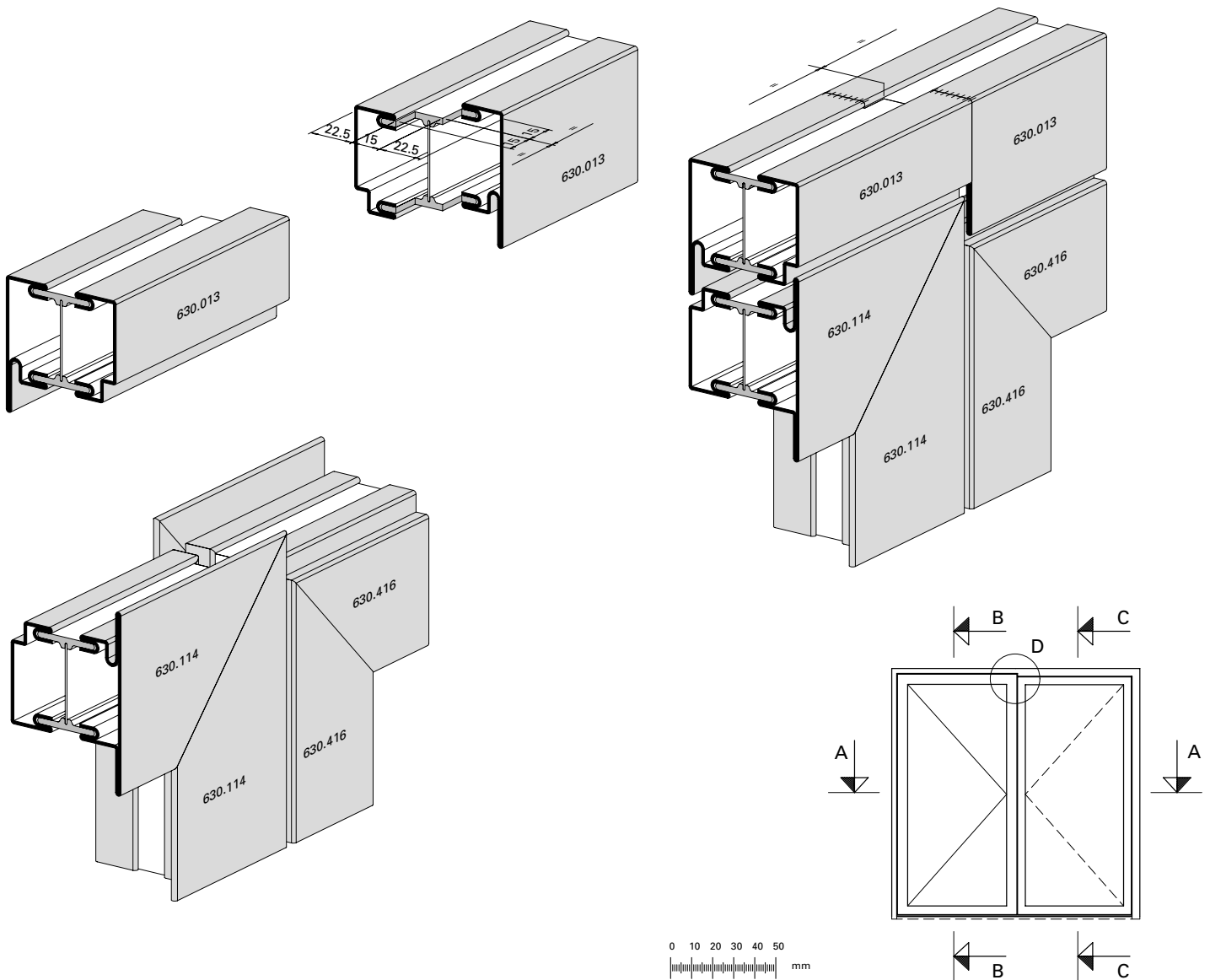
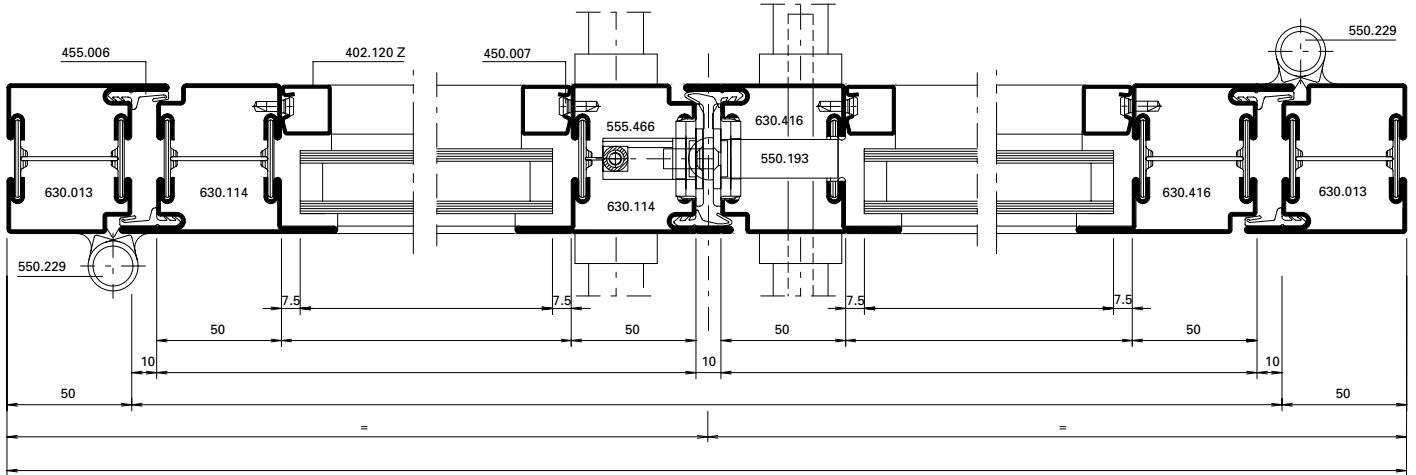

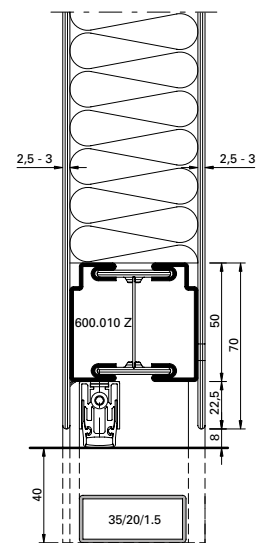
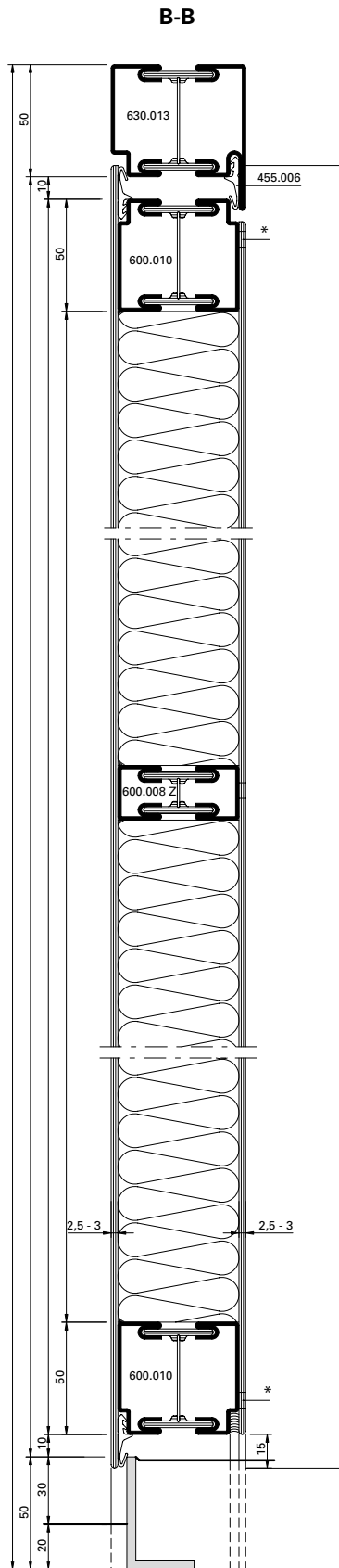
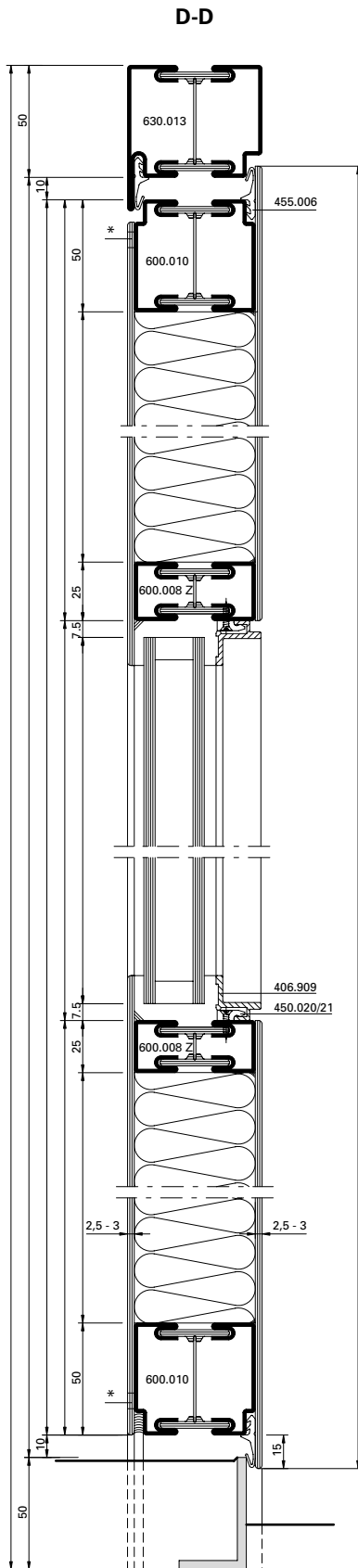

*** Lochschweissung**

Hinweis Oberflächenbehandlung:
 Wegen der Lochschweissungen empfehlen wir eine Nasslackierung mit vorgängigem Spachteln.

*** Soudure bouchon**

Indications sur le traitement de surface:
 En raison des soudure bouchon, nous recommandons un laquage avec vernis liquide précédé d'un rebouchage.

*** Plug welding**

Surface treatment note:
 We recommend wet lacquering preceded by priming, due to the plug weldings.

Aufgrund möglicher Deformationen von verblechten Türen in exponierten Lagen mit Sonneneinstrahlung sollte diese Anwendung nicht eingesetzt werden, ansonsten ist eine Beschattung vorzusehen.

Au vu de déformations possibles, ne pas exposer les portes tôles au rayonnement direct du soleil (effet bimétal). Si possible prévoir une protection solaire.

Due to potential deformations of sheet metal clad doors in exposed locations with sunlight this application should not be used otherwise a shading must be provided.

A-A

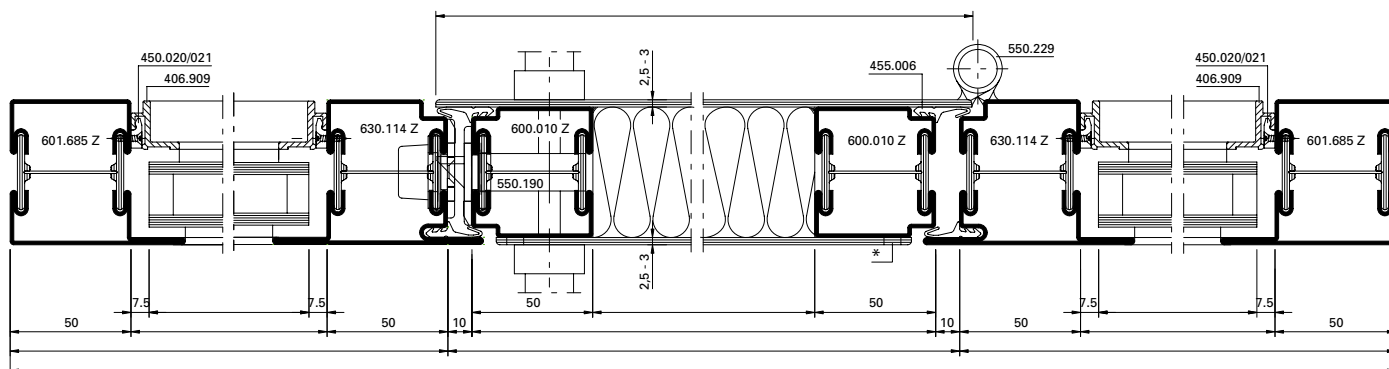

C-C

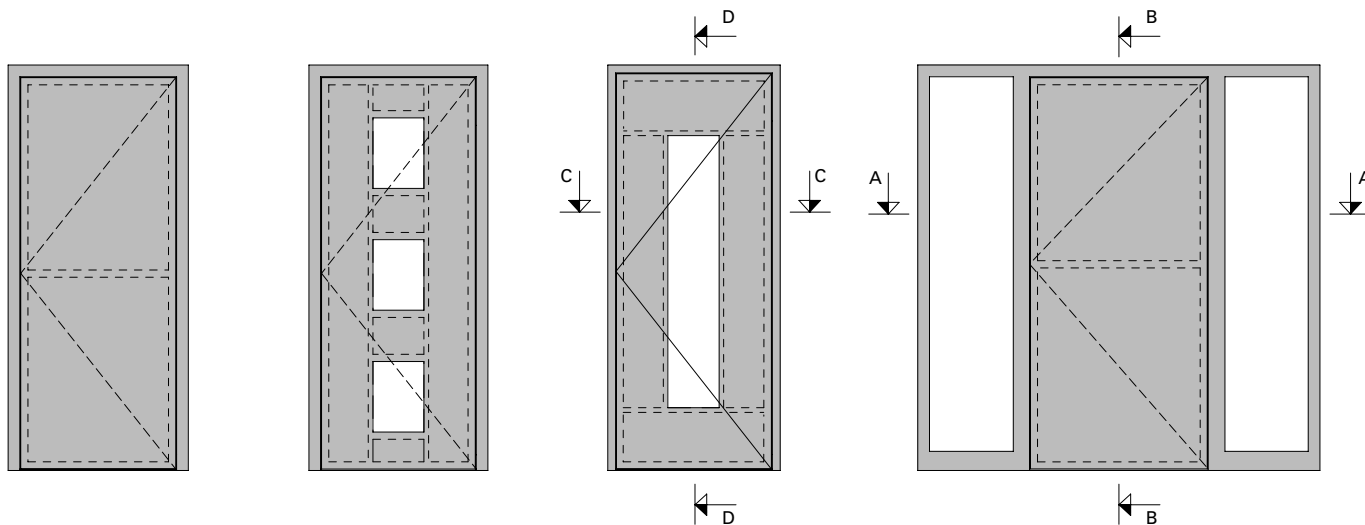
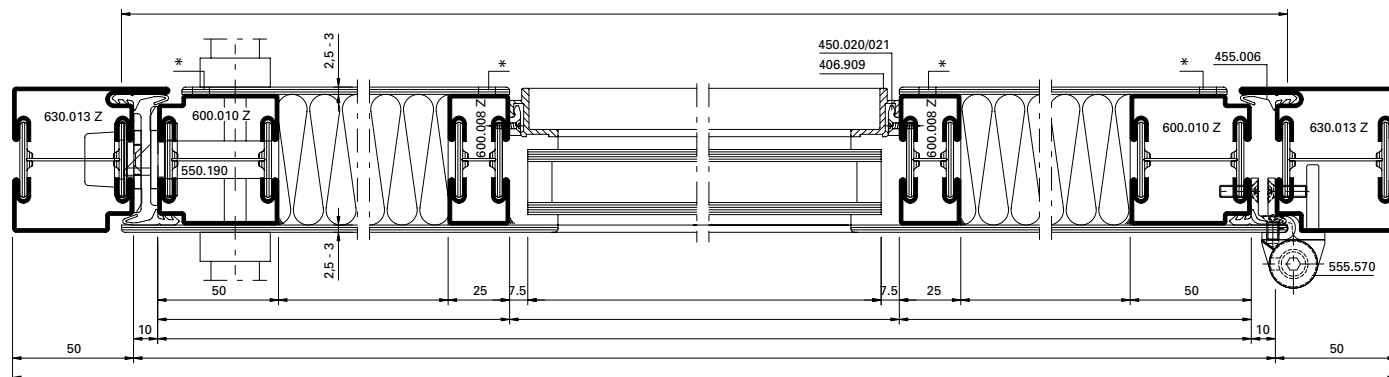

B-B

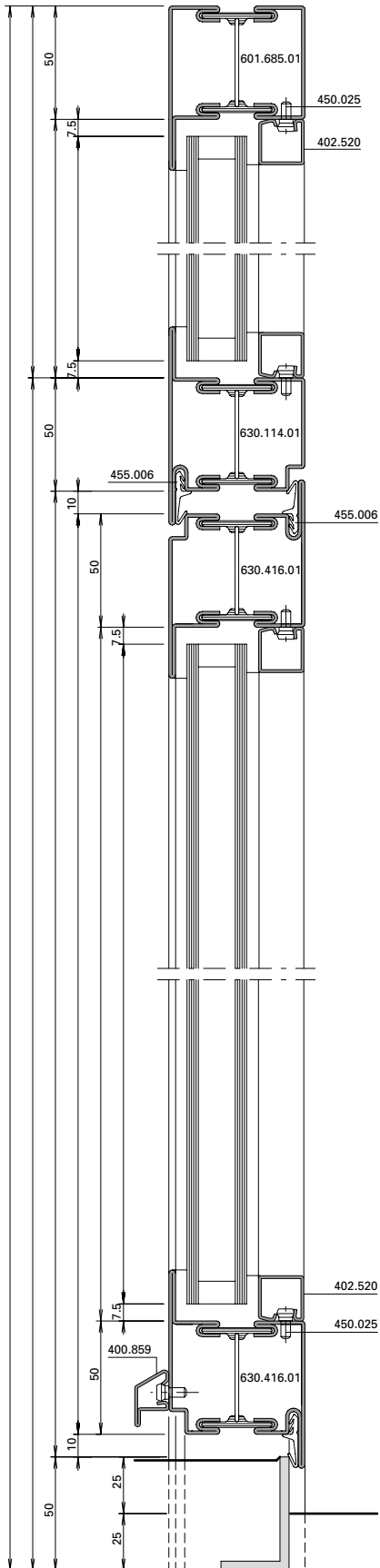

C-C

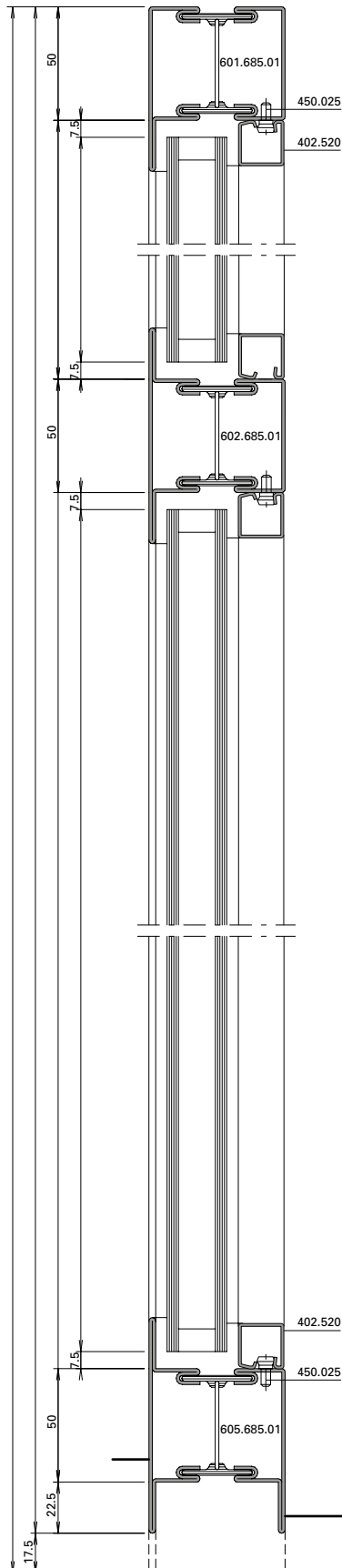

E-E

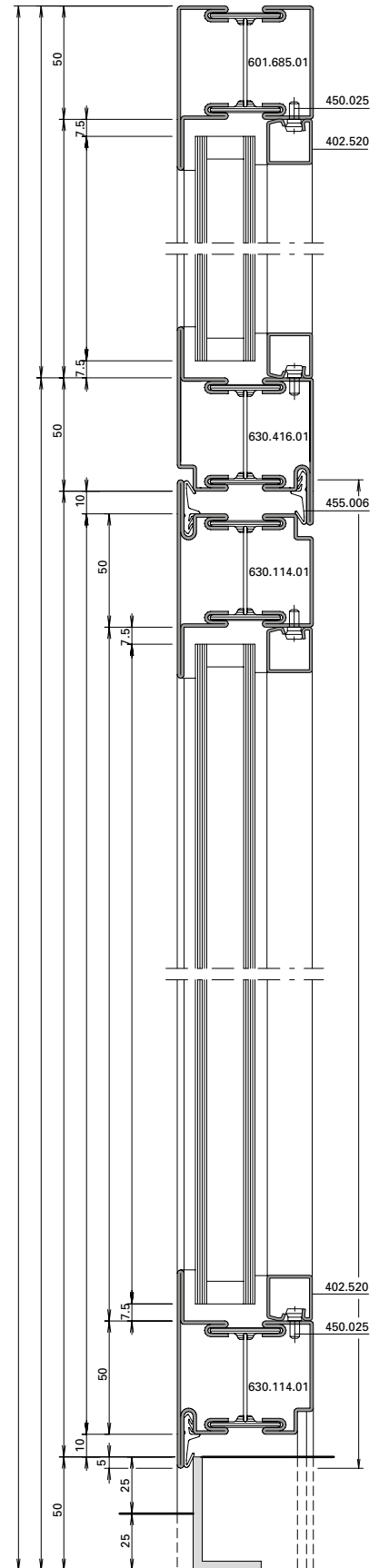

A-A

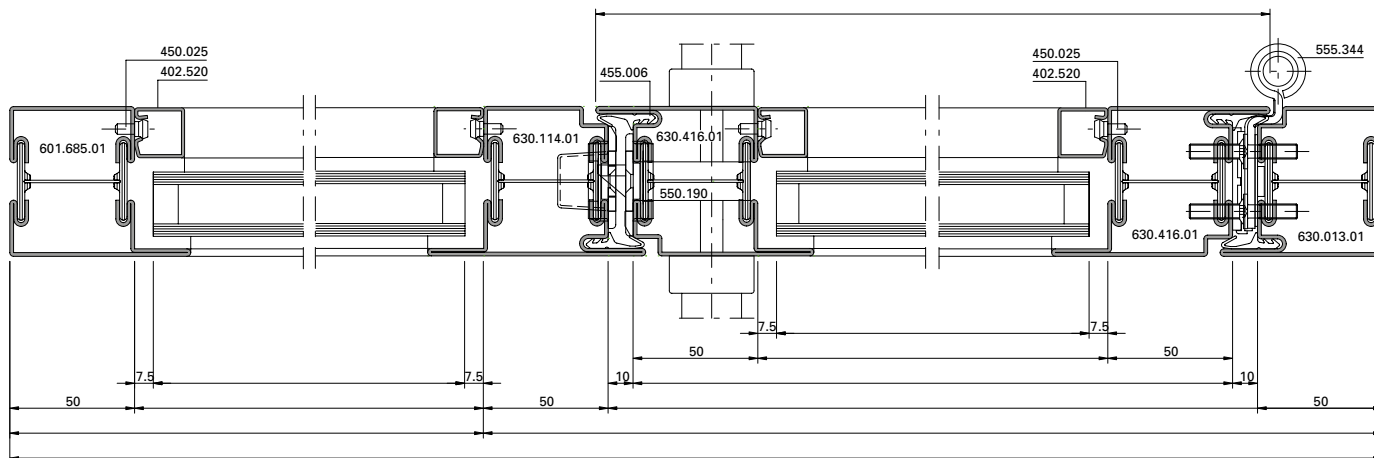

D-D

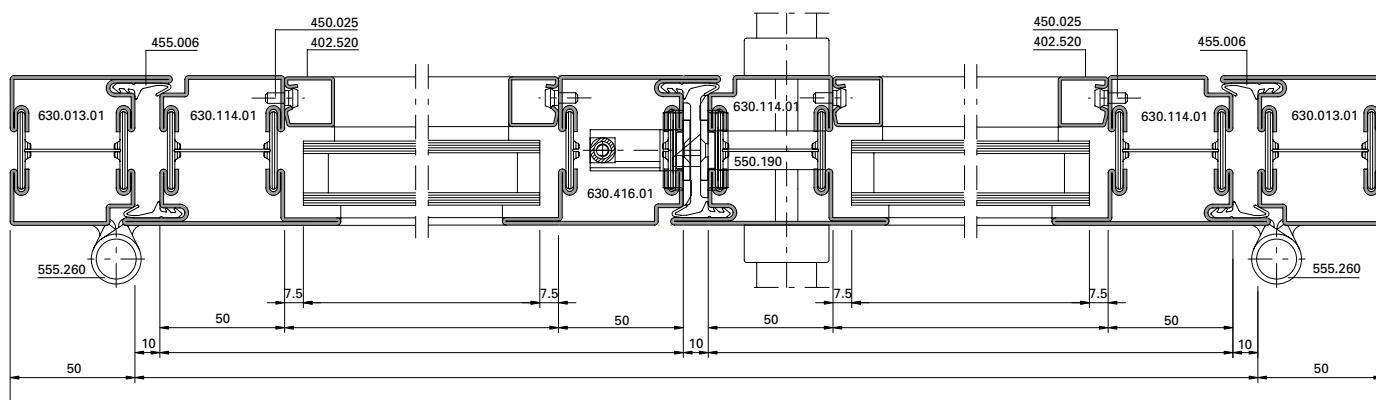

Alternative

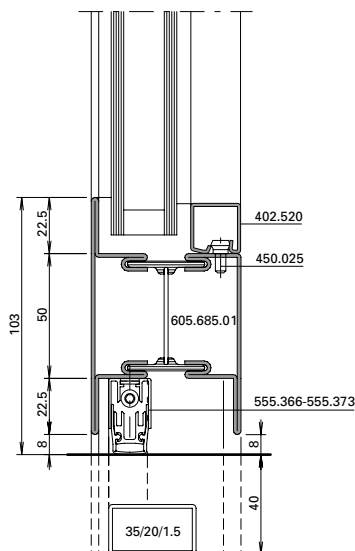

Alternative

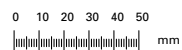
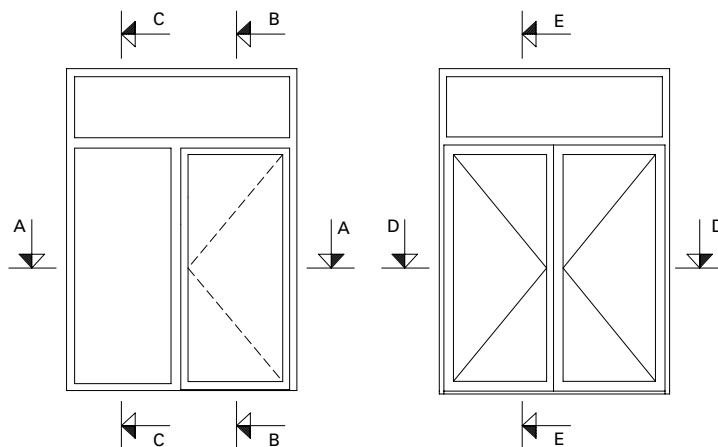
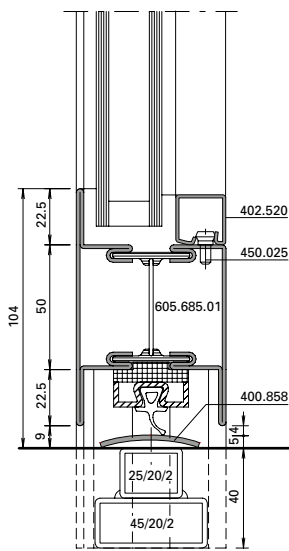

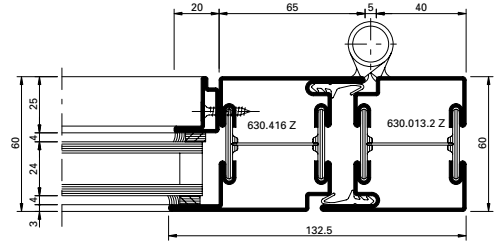
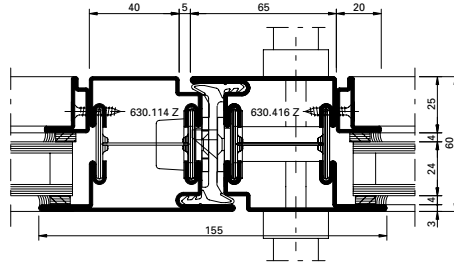
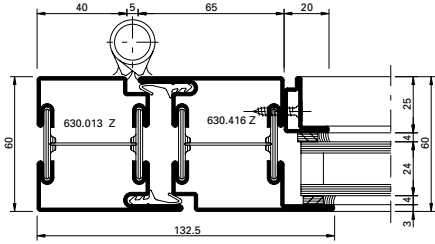
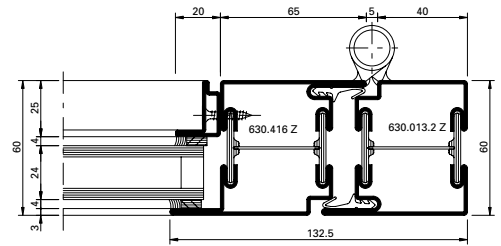
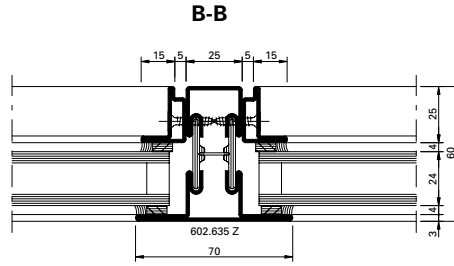
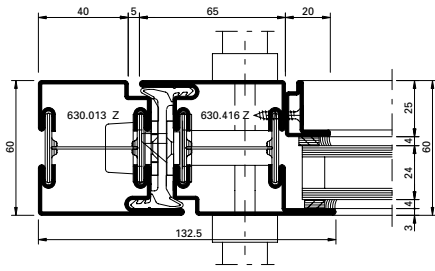

Alternative

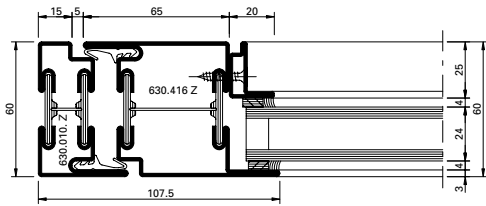

A-A

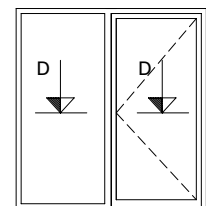
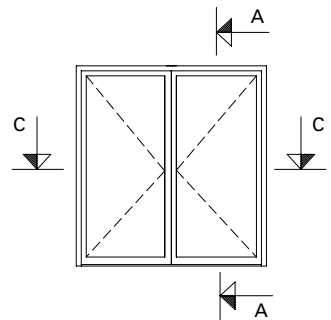
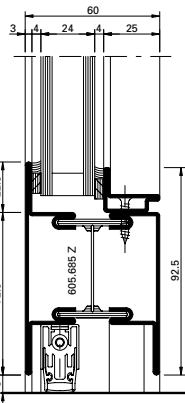
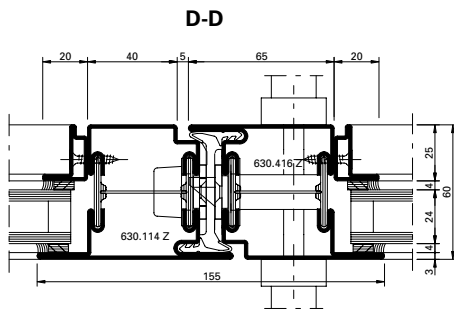
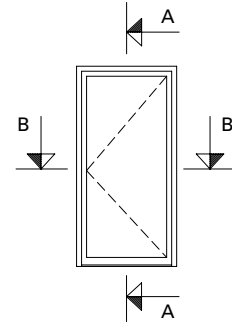
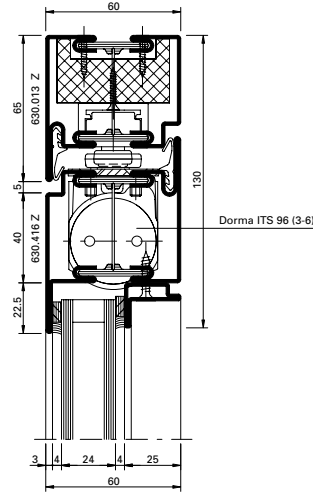

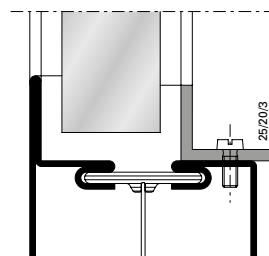
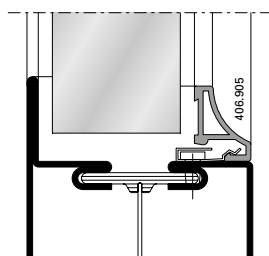
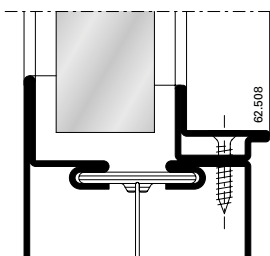
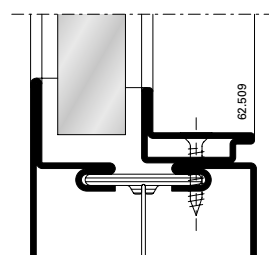
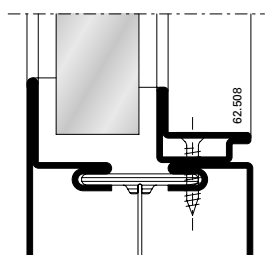
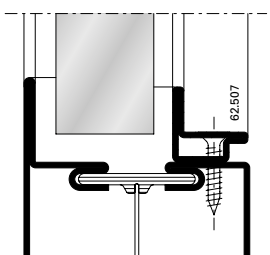
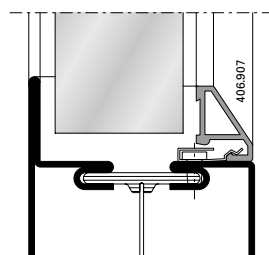
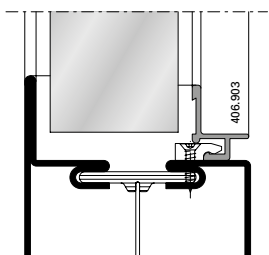
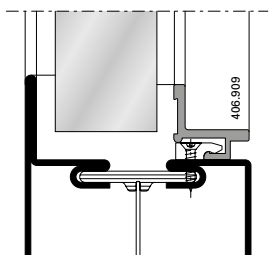
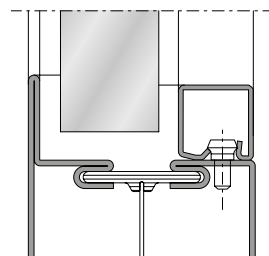
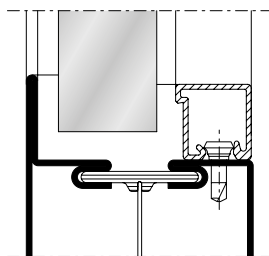
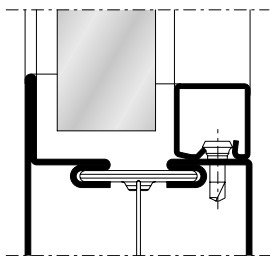

Für Einsatz in geschützten Bereichen
 (trocken)

Pour utilisation en zone intérieure

For use indoors (dry)

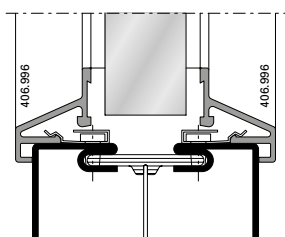
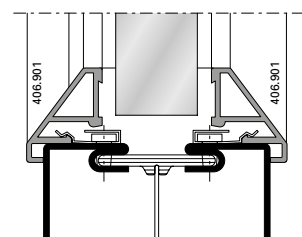

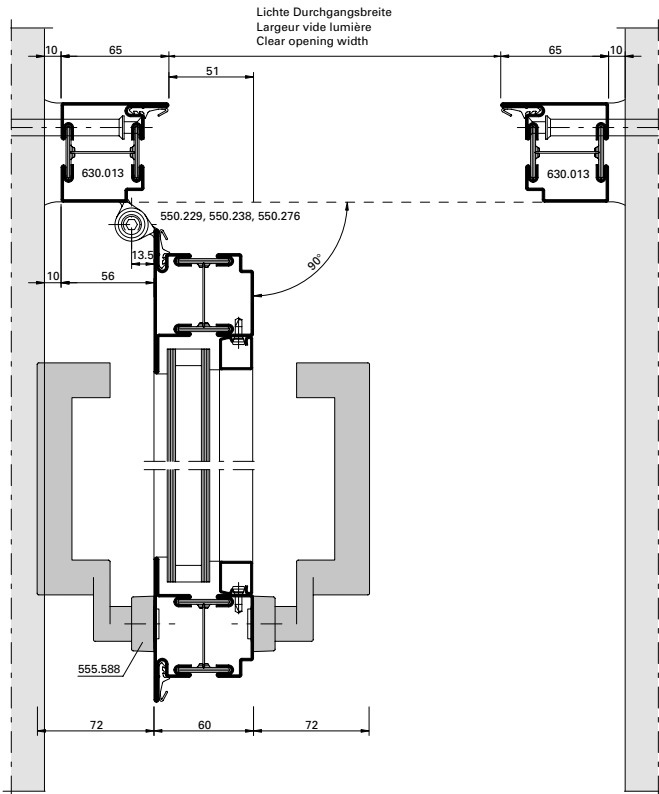

DXF **DWG** *D-100-E-001*

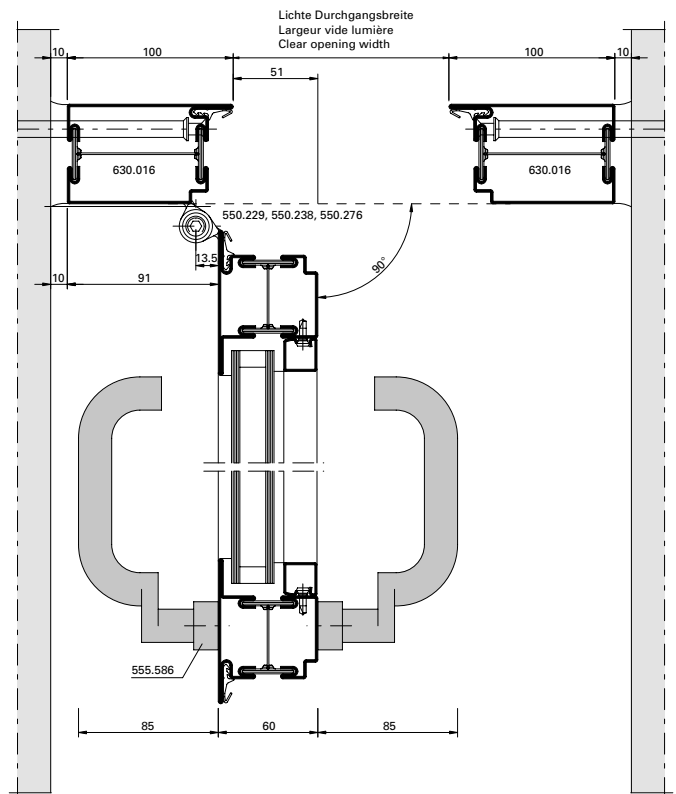

DXF **DWG** *D-100-E-002*

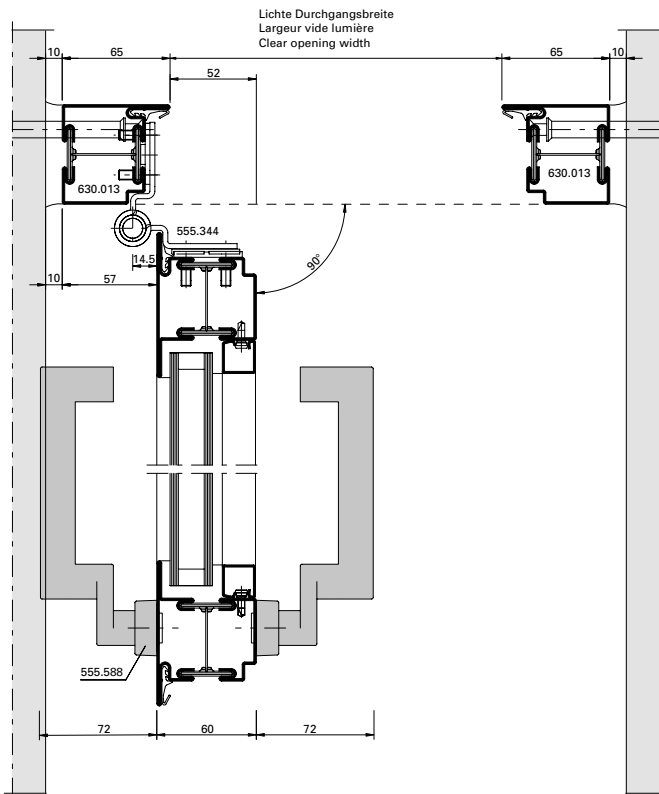

DXF **DWG** *D-100-E-003*

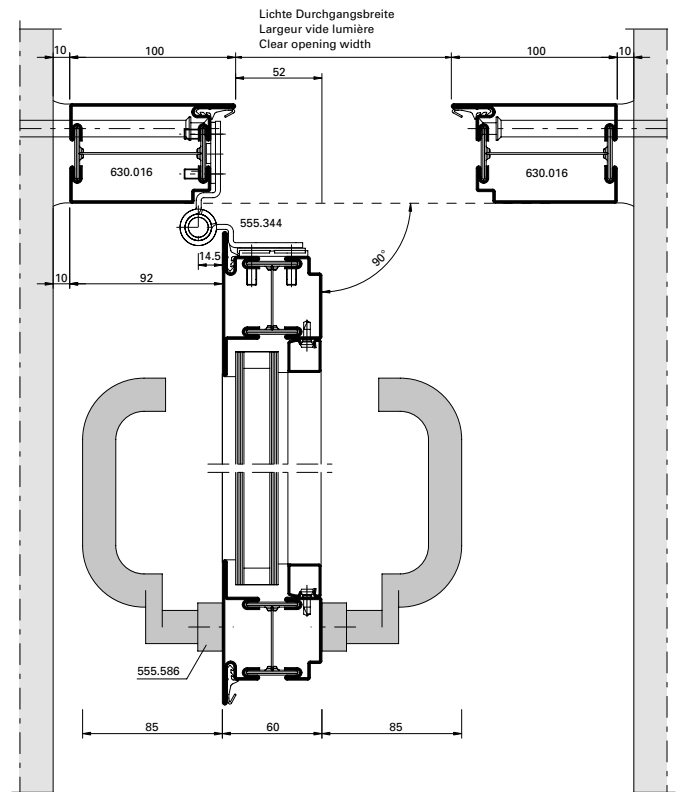

DXF **DWG** *D-100-E-004*

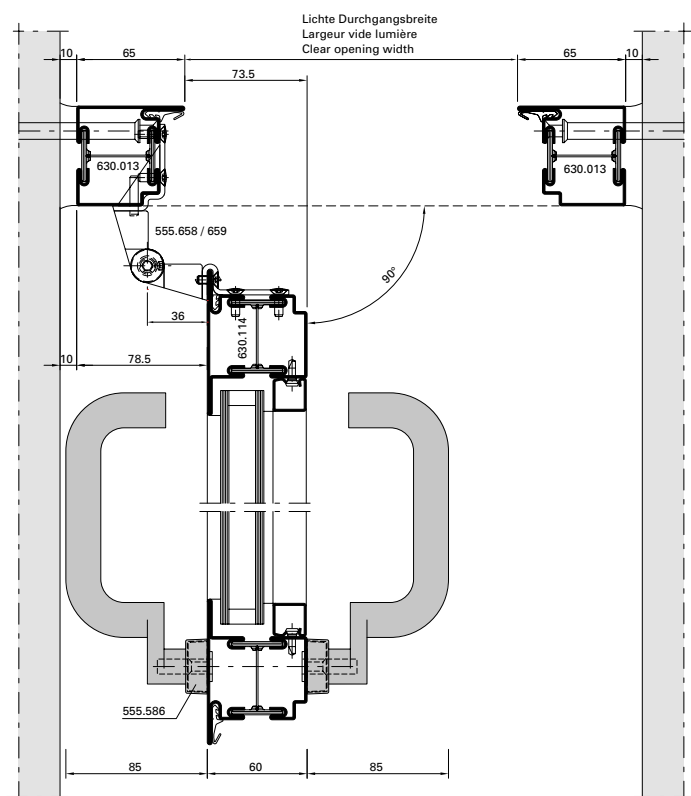

DXF **DWG** *D-100-E-028*

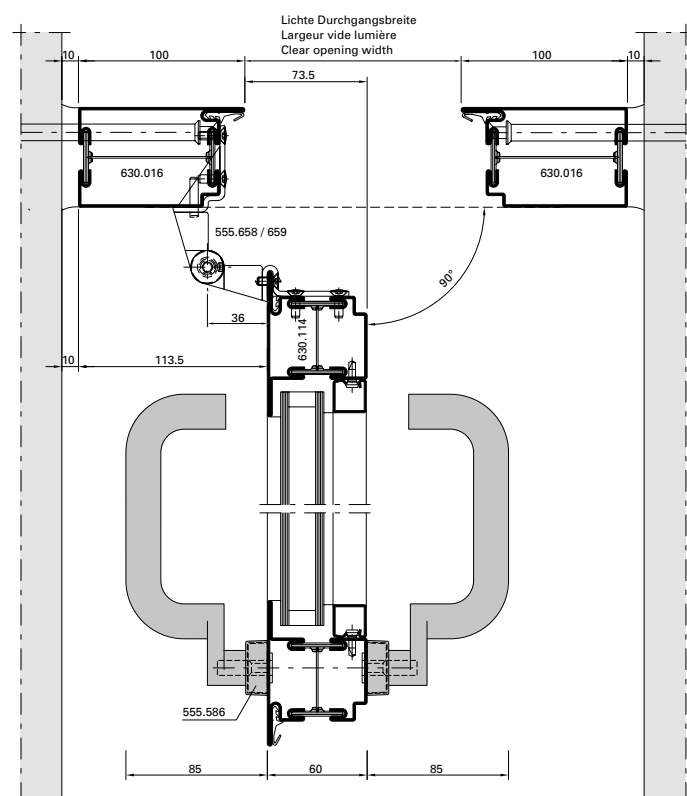

DXF **DWG** *D-100-E-027*

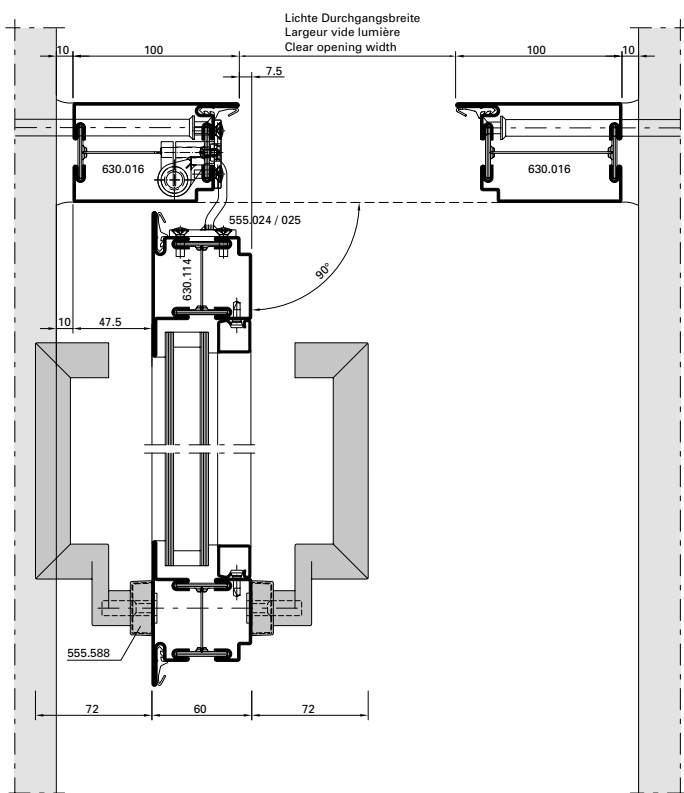

DXF **DWG** *D-100-E-029*

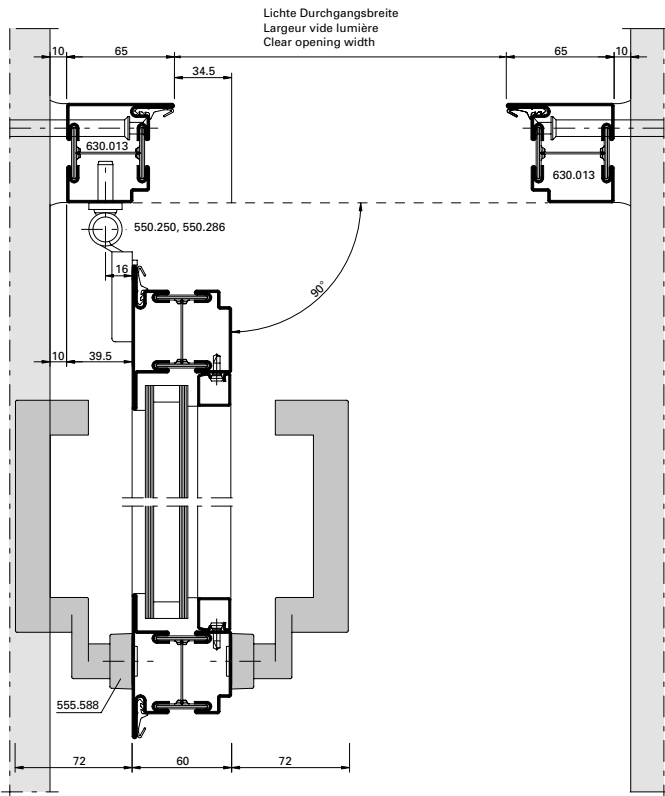

DXF **DWG** *D-100-E-005*

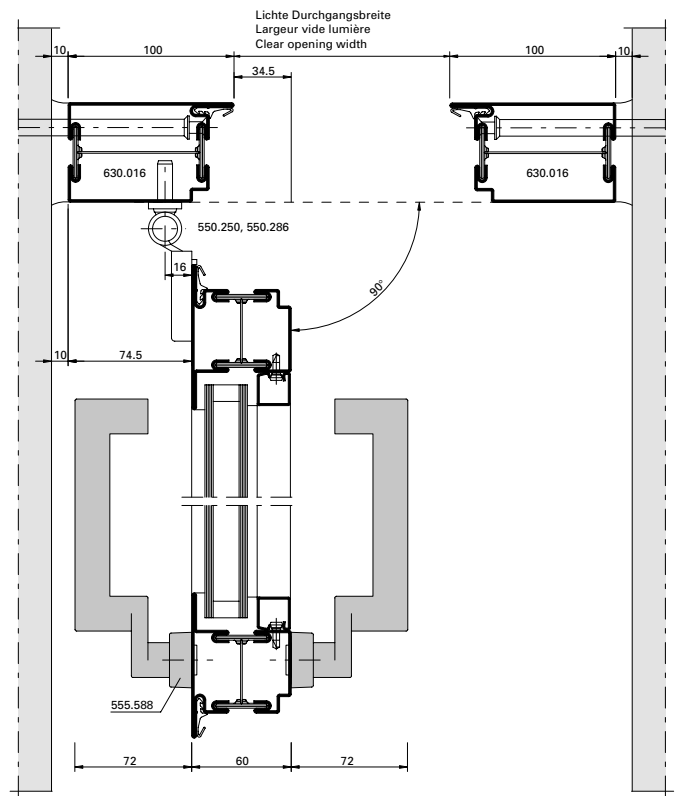

DXF **DWG** *D-100-E-006*

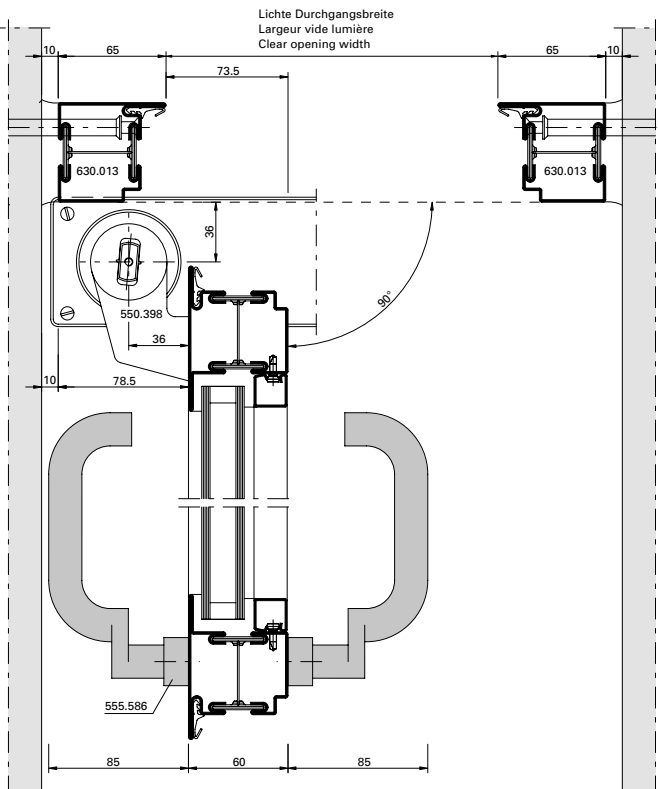

DXF **DWG** *D-100-E-007*

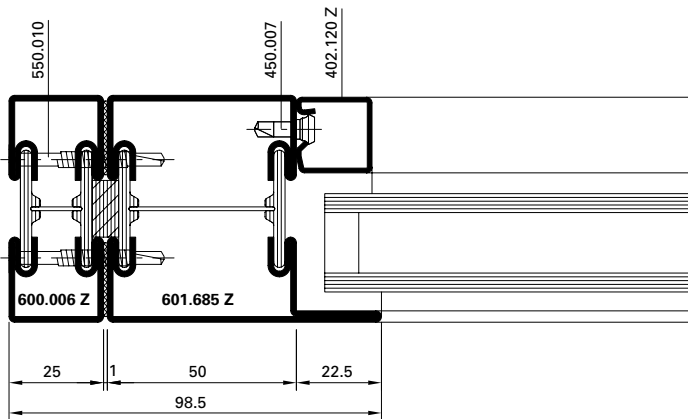

DXF DWG D-100-K-001

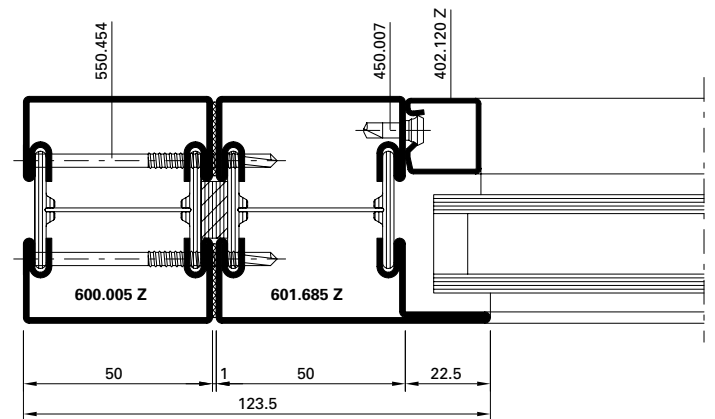

DXF DWG D-100-K-002

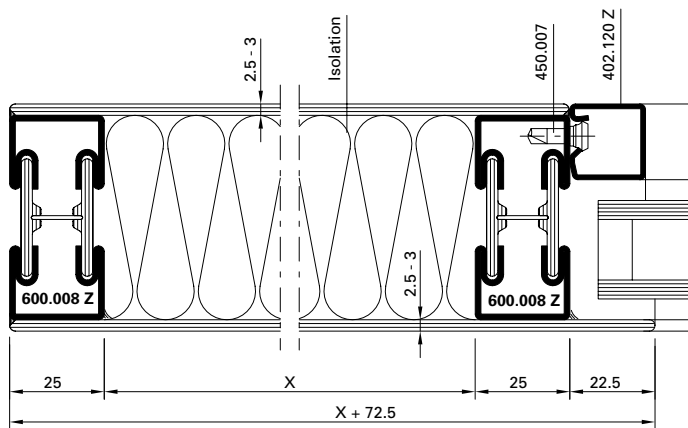

DXF DWG D-100-K-004

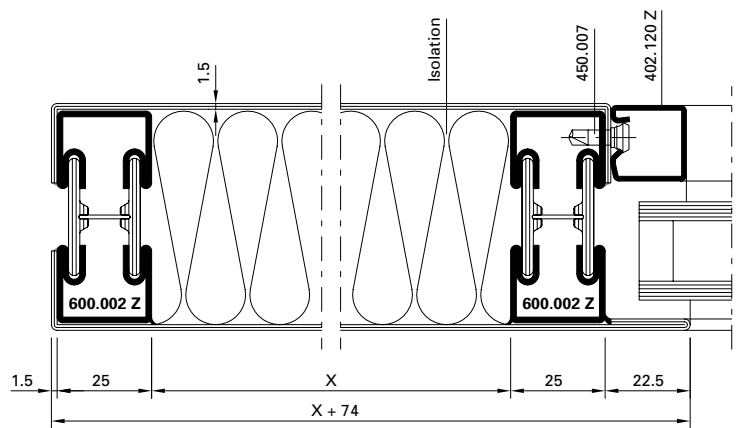

DXF DWG D-100-K-003

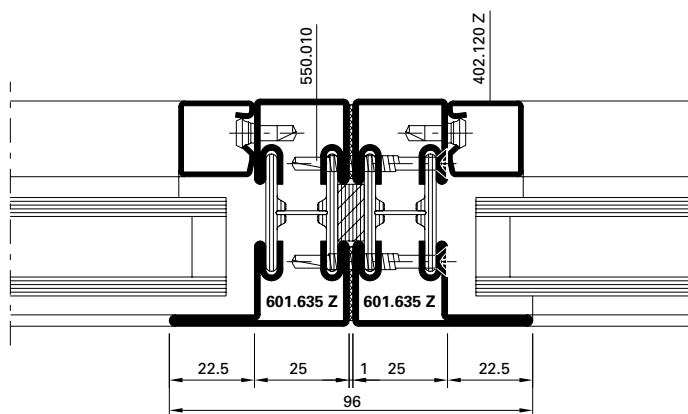

DXF DWG D-100-K-005

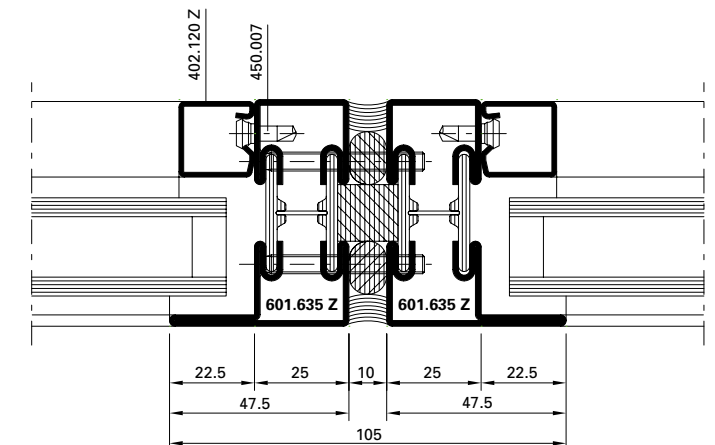

DXF DWG D-100-K-006

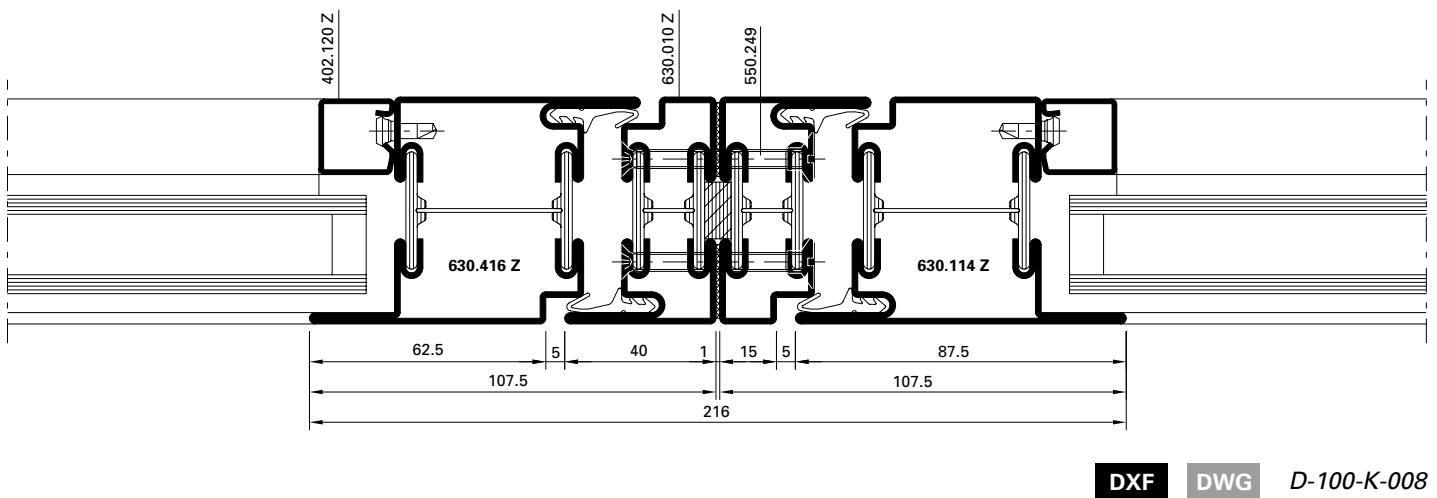
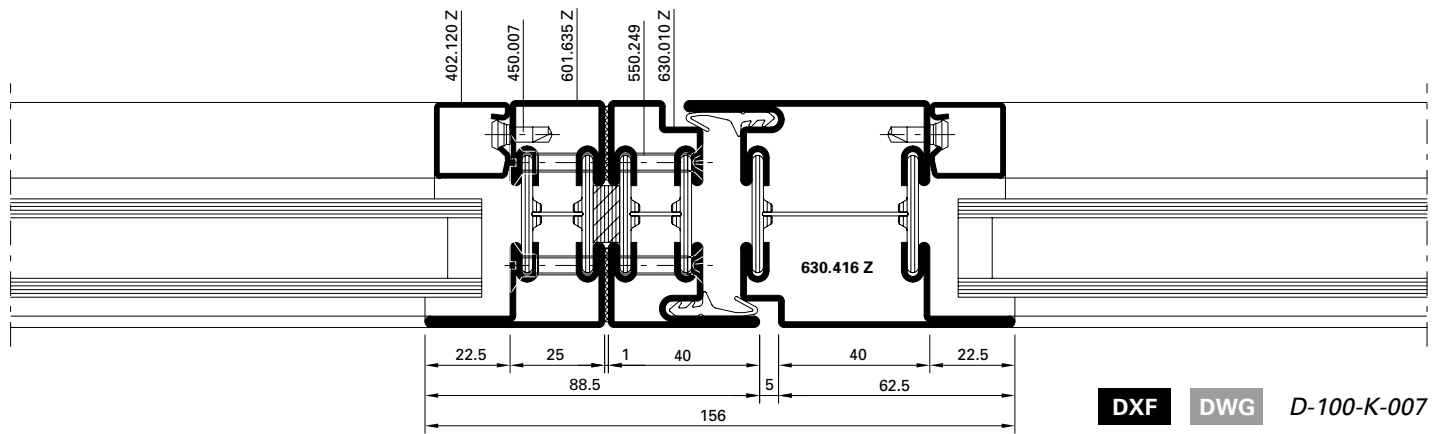
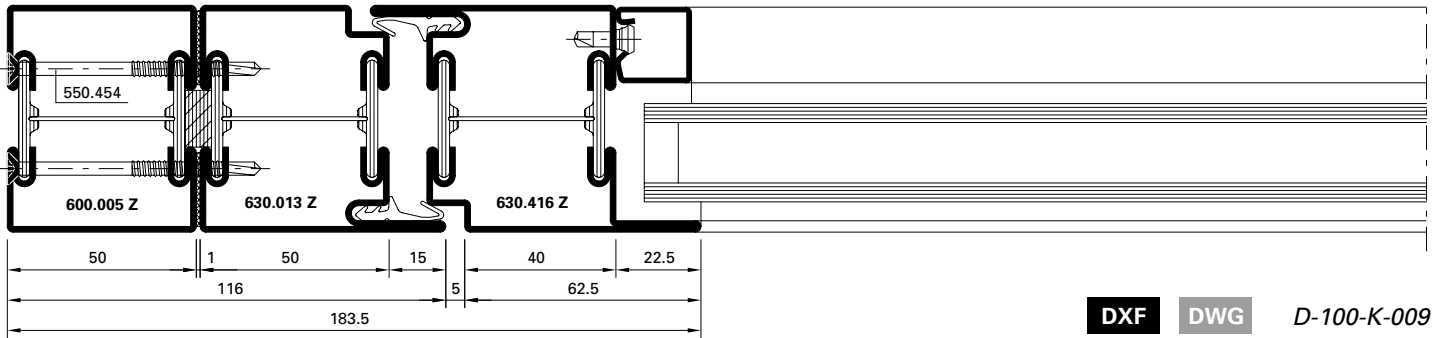

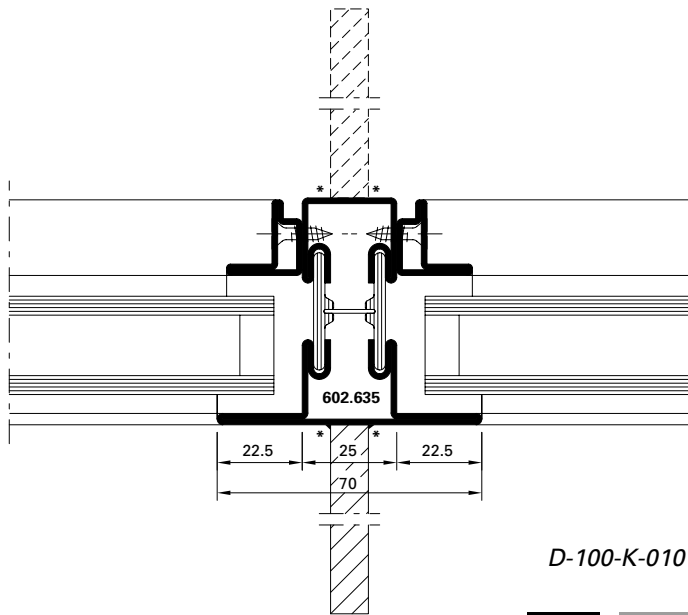

D-100-K-010

DXF DWG

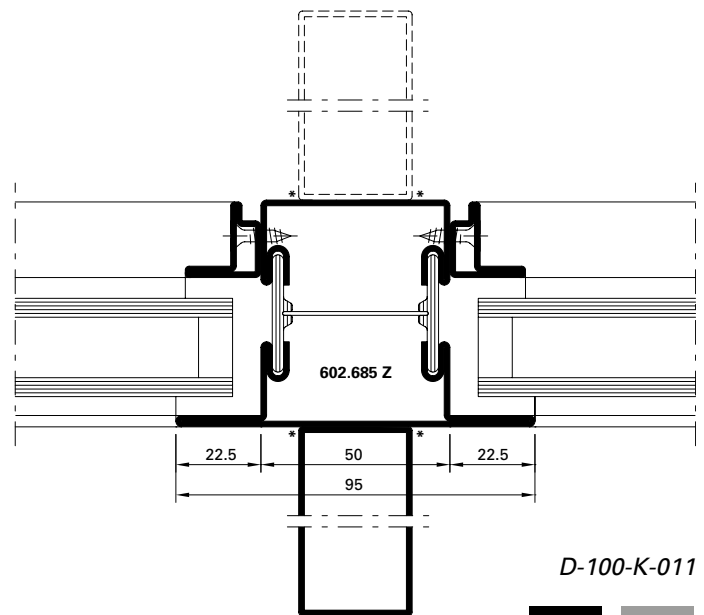

D-100-K-011

DXF DWG

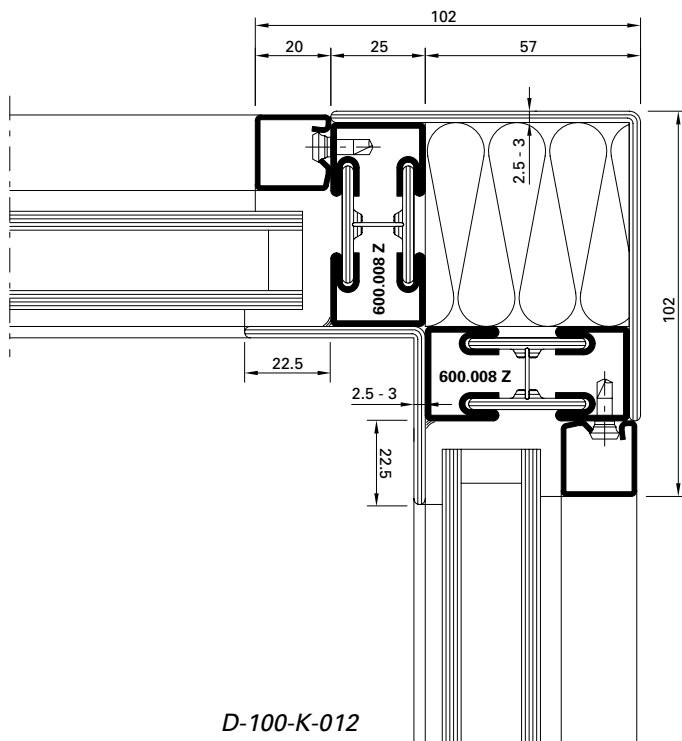

D-100-K-012

DXF DWG

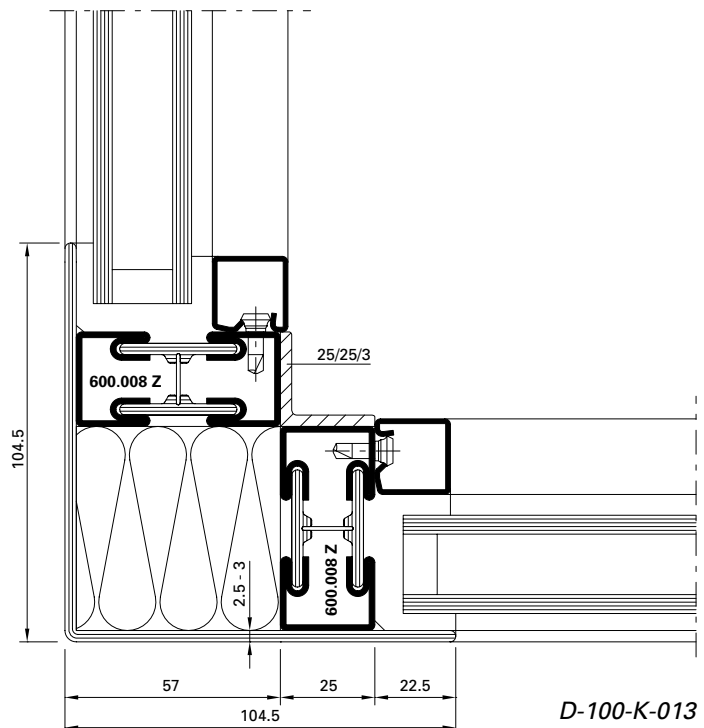

D-100-K-013

DXF DWG

* wahlweise örtliche Schweißung oder durchgehende Laserschweißung

* Au choix, soudage local à la place ou soudage au laser en continu

* Optionally, local weld or continuous laser welding

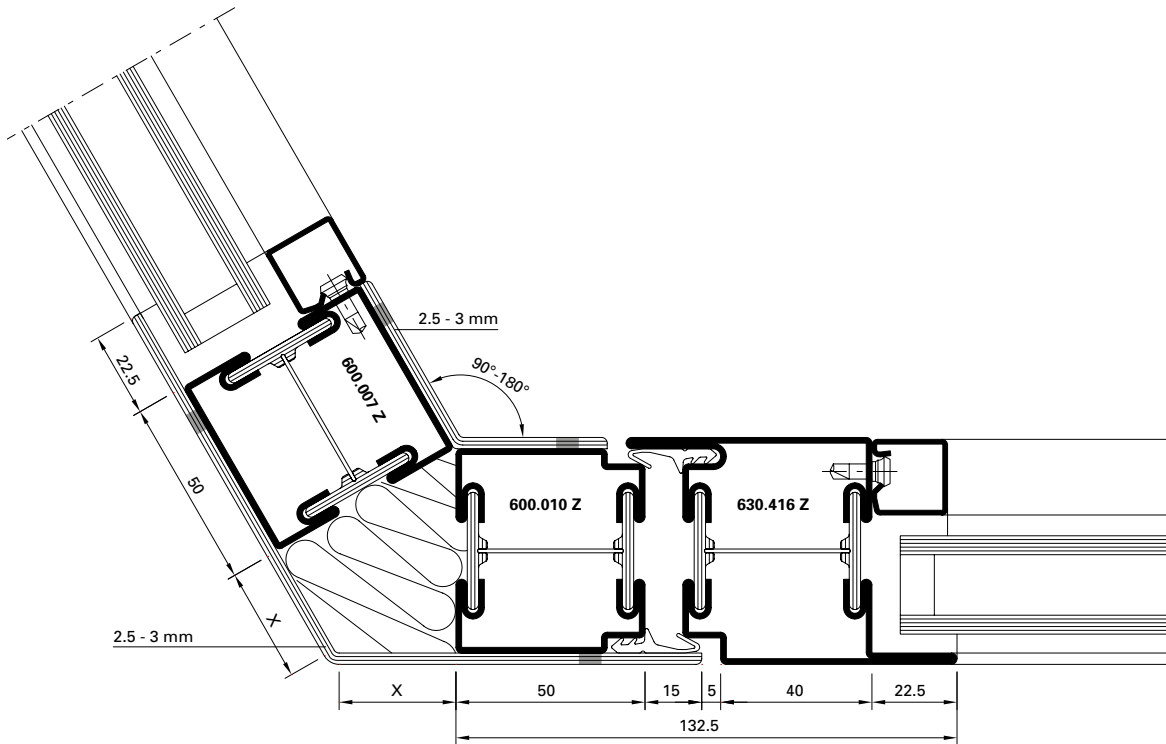

DXF **DWG** D-100-K-014

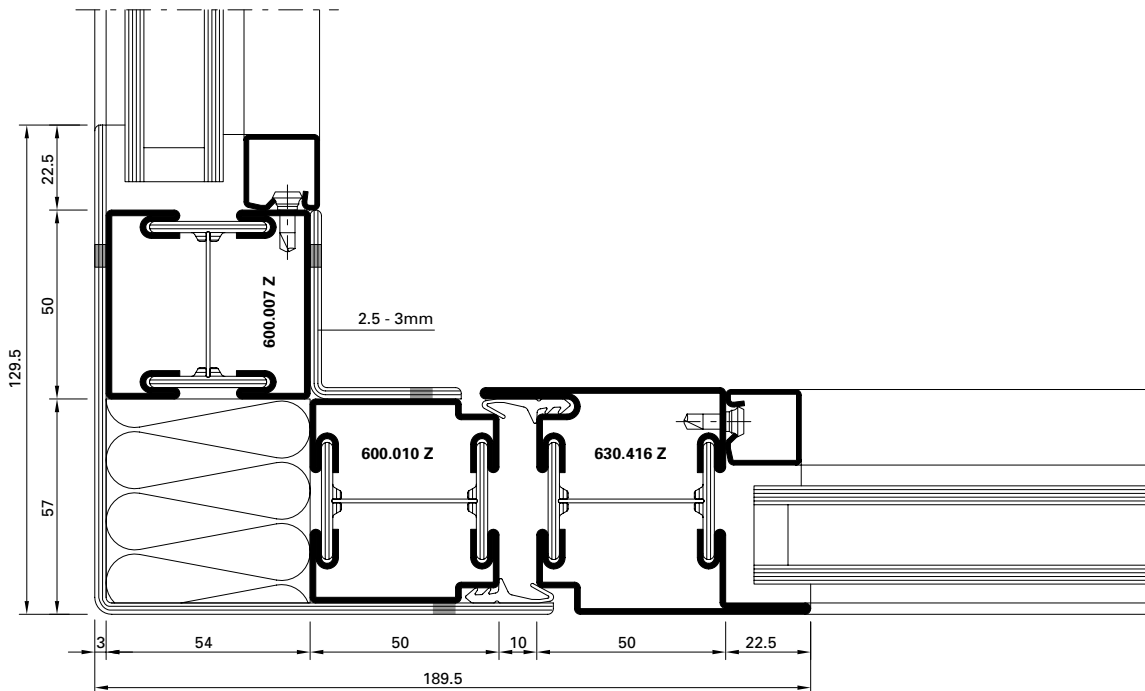

DXF **DWG** D-100-K-015

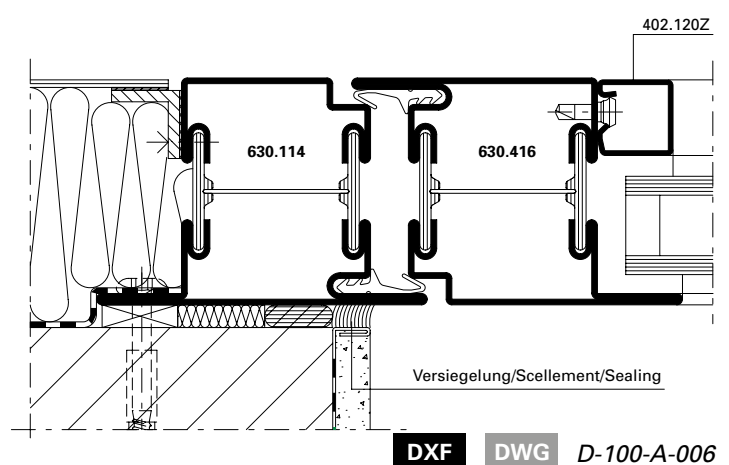
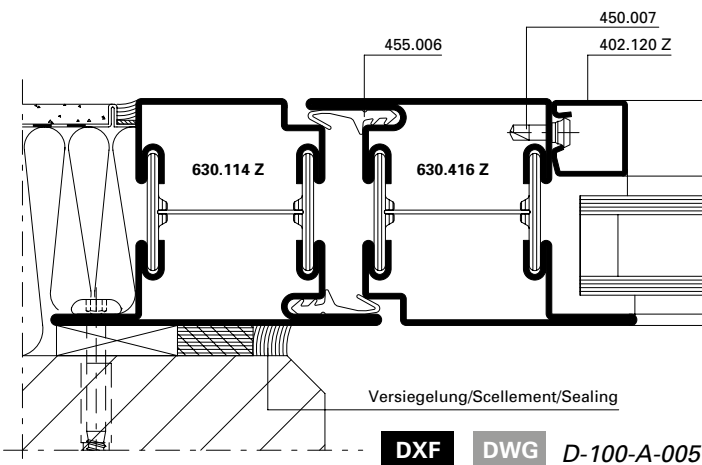
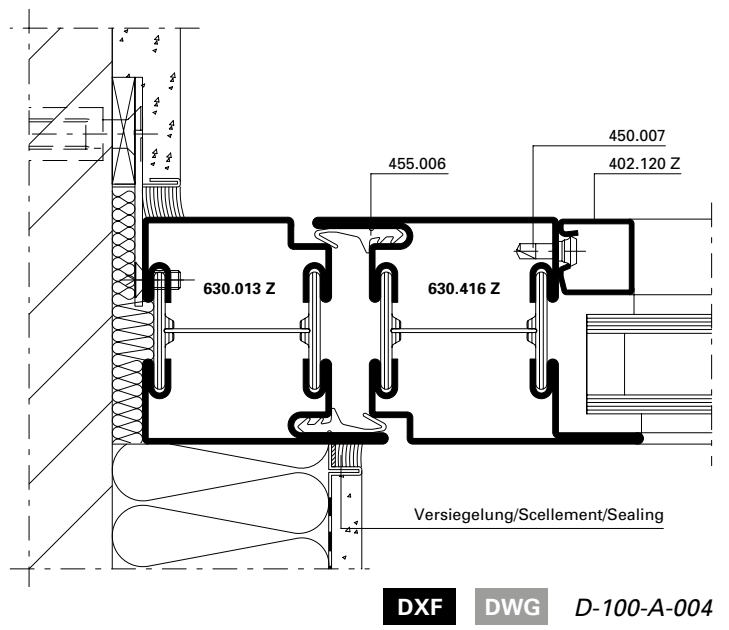
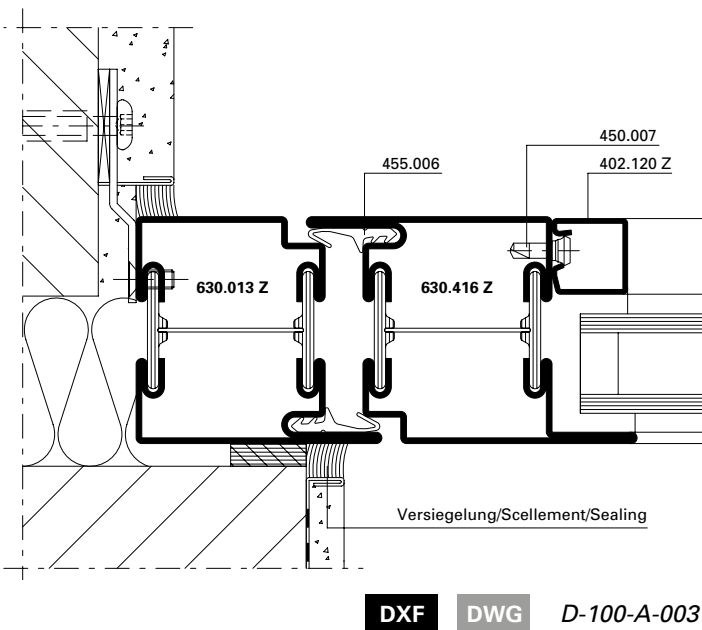
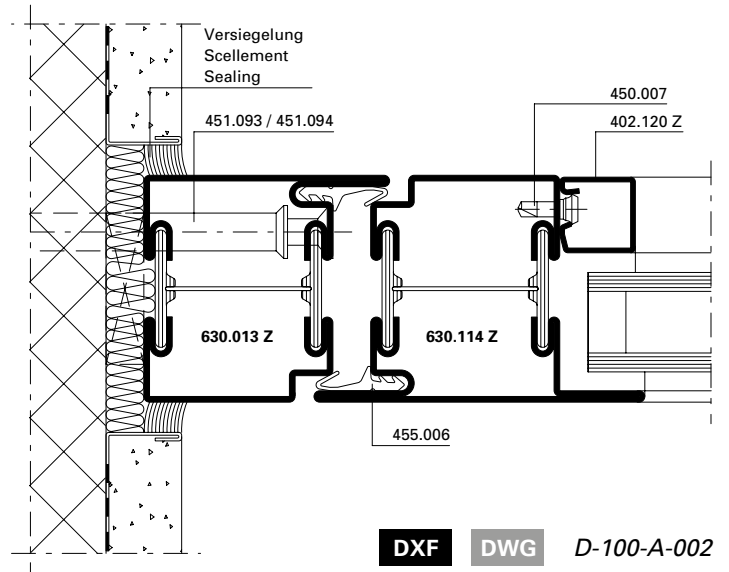
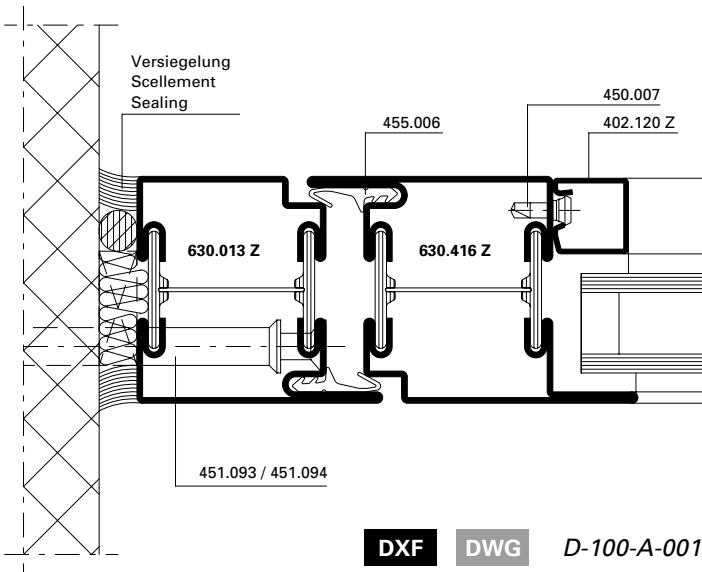

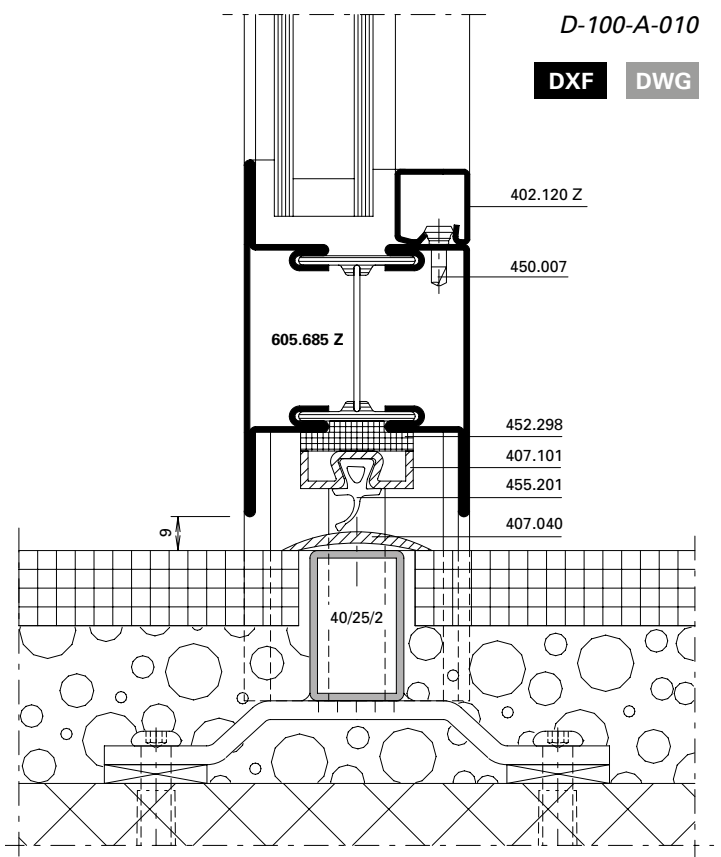
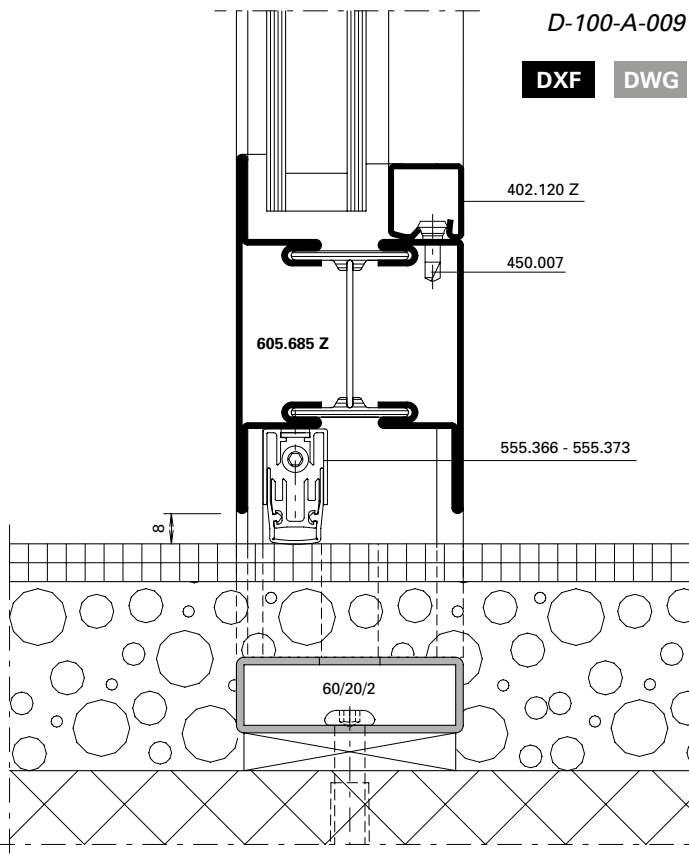
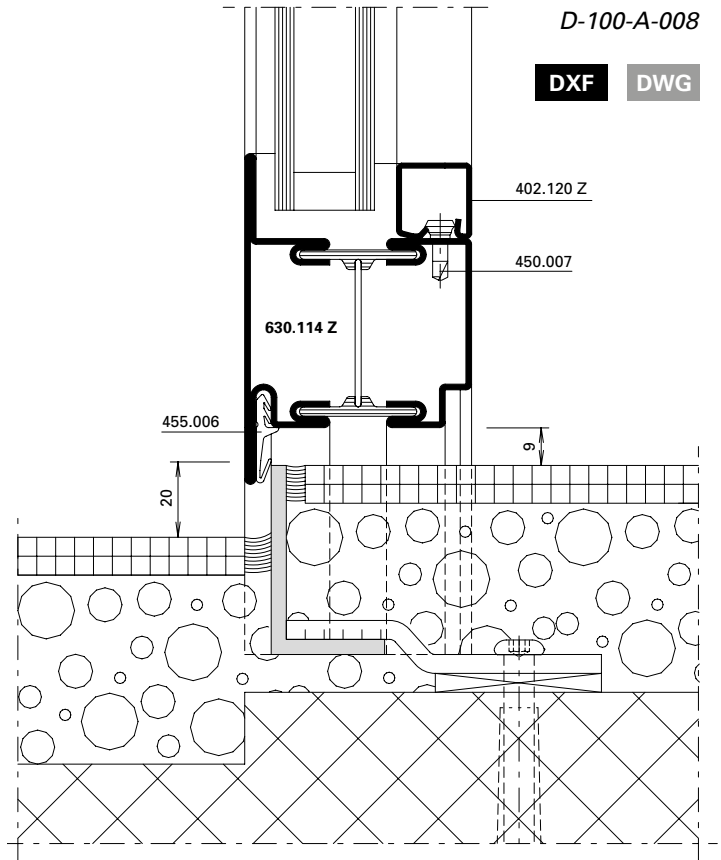
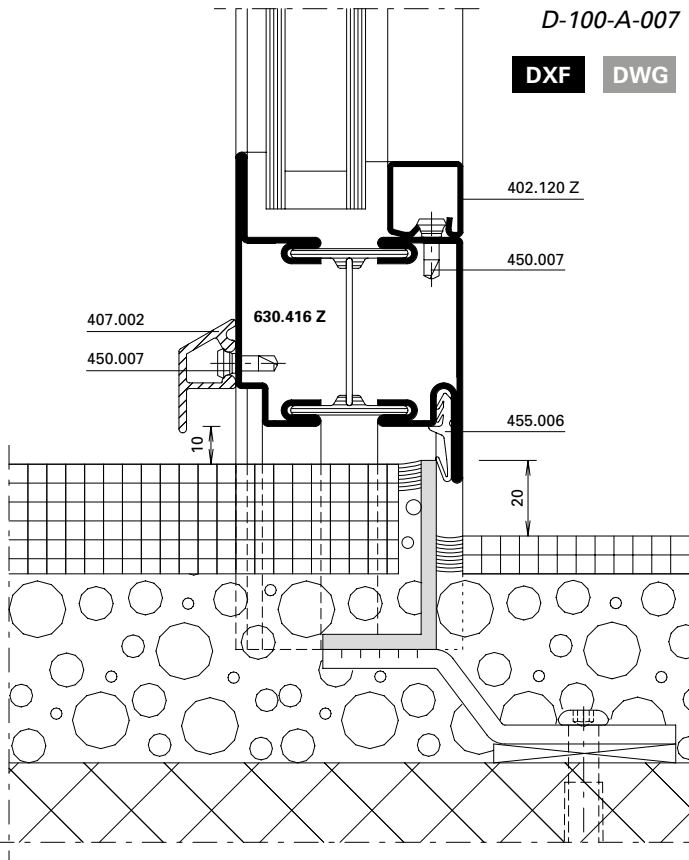

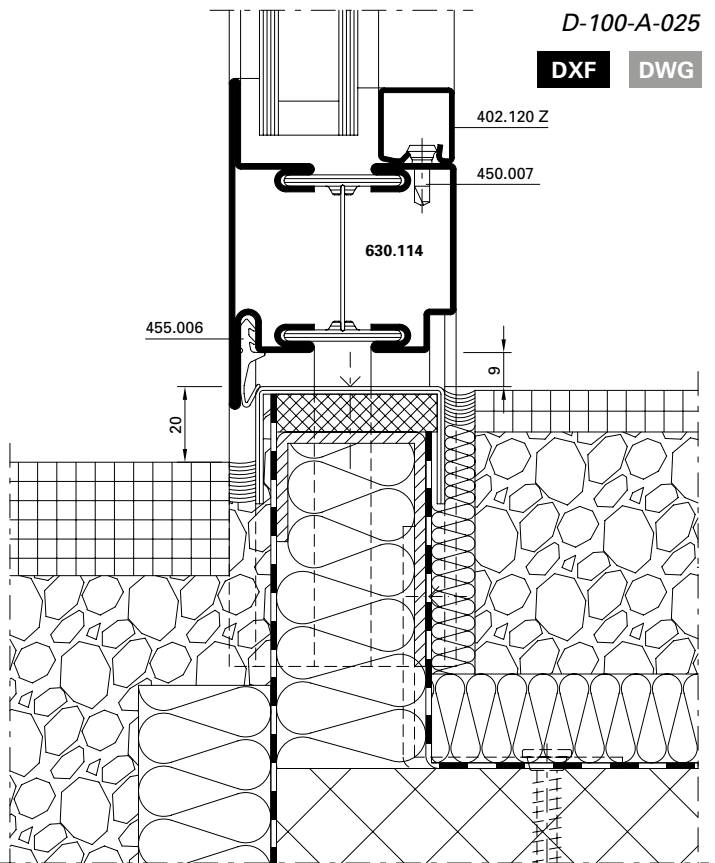
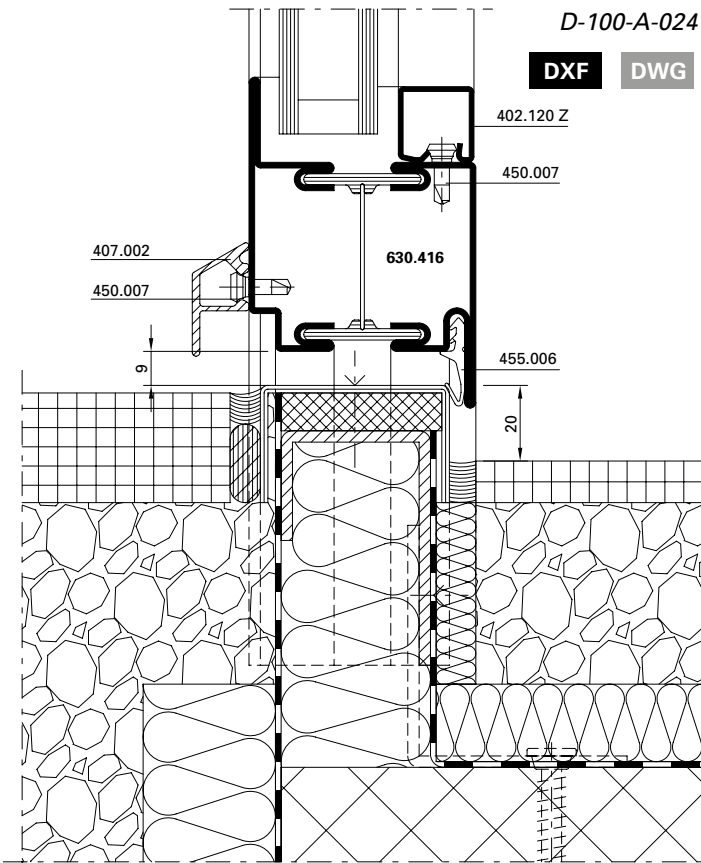
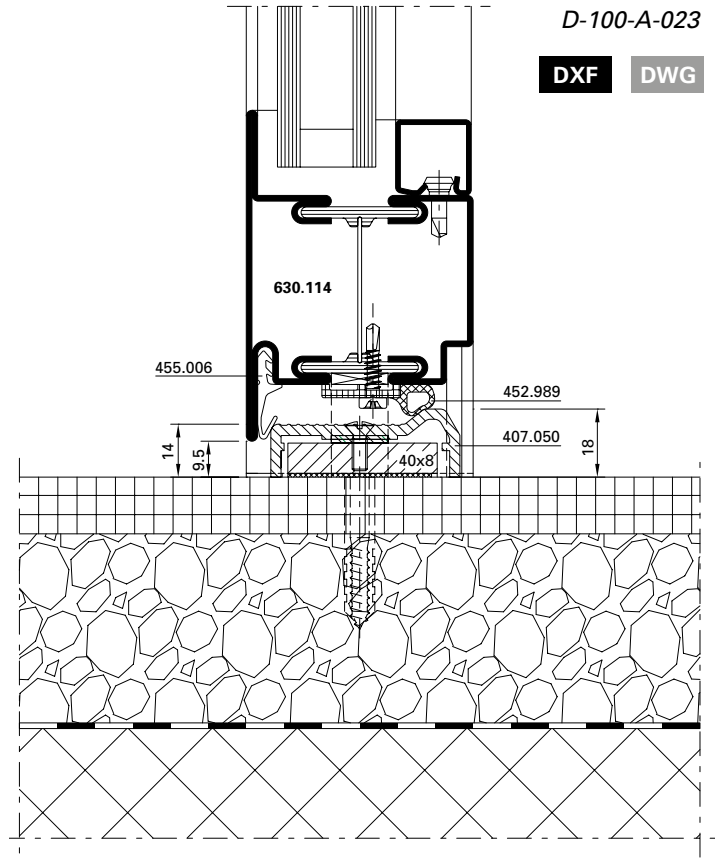
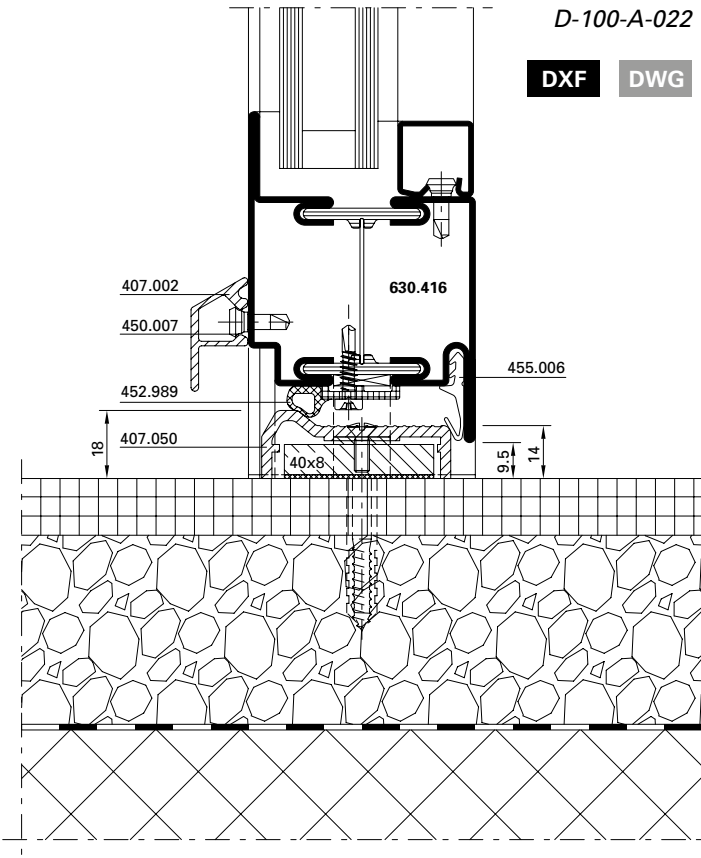

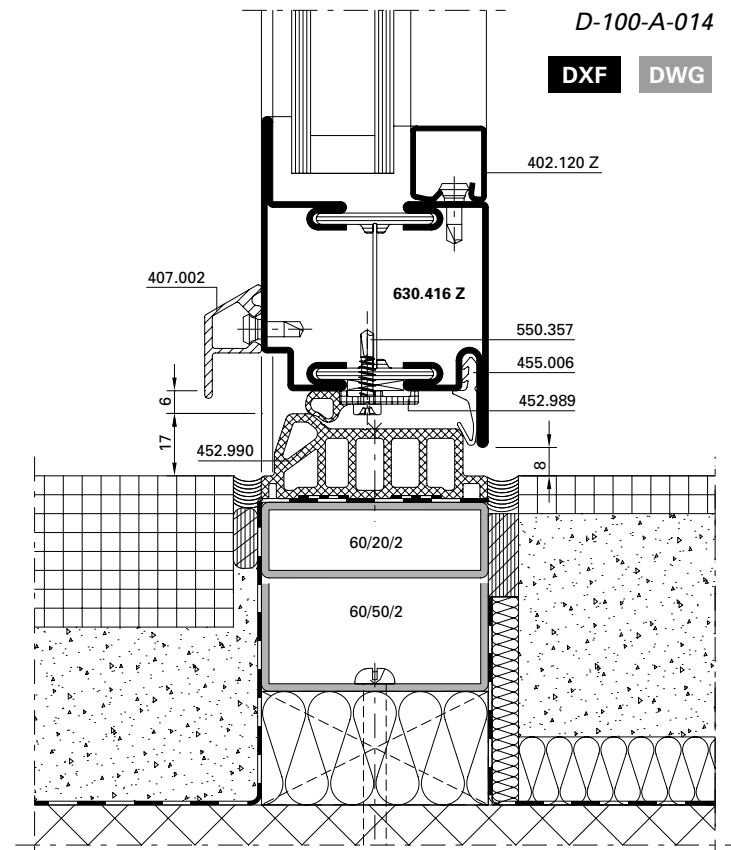
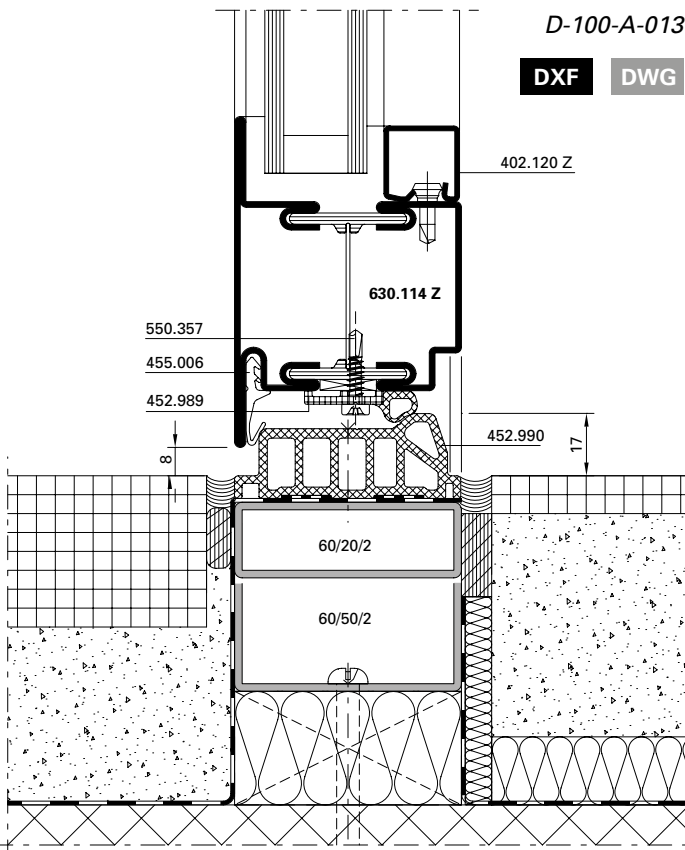
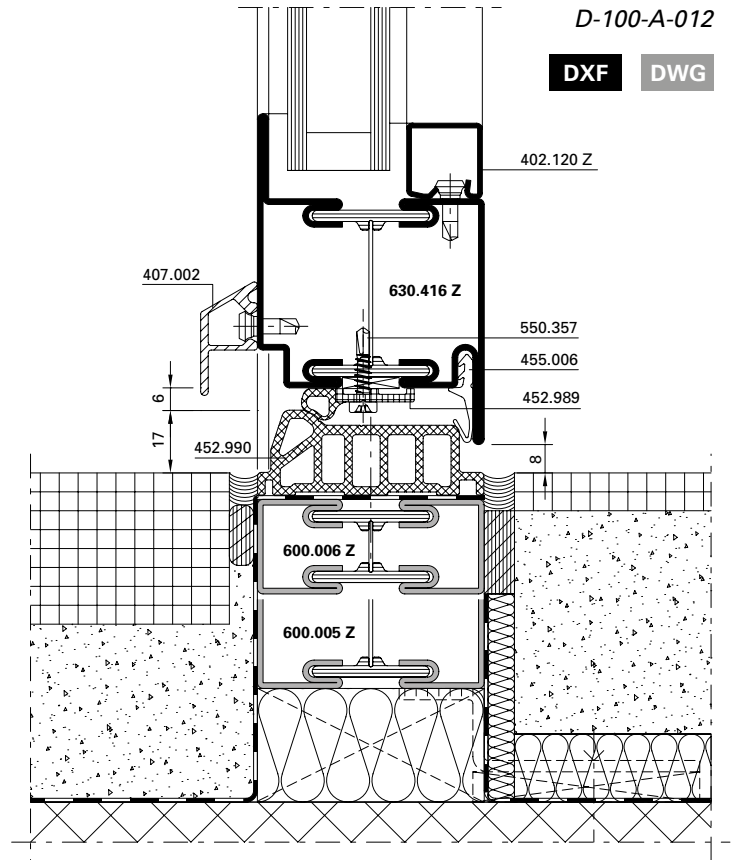
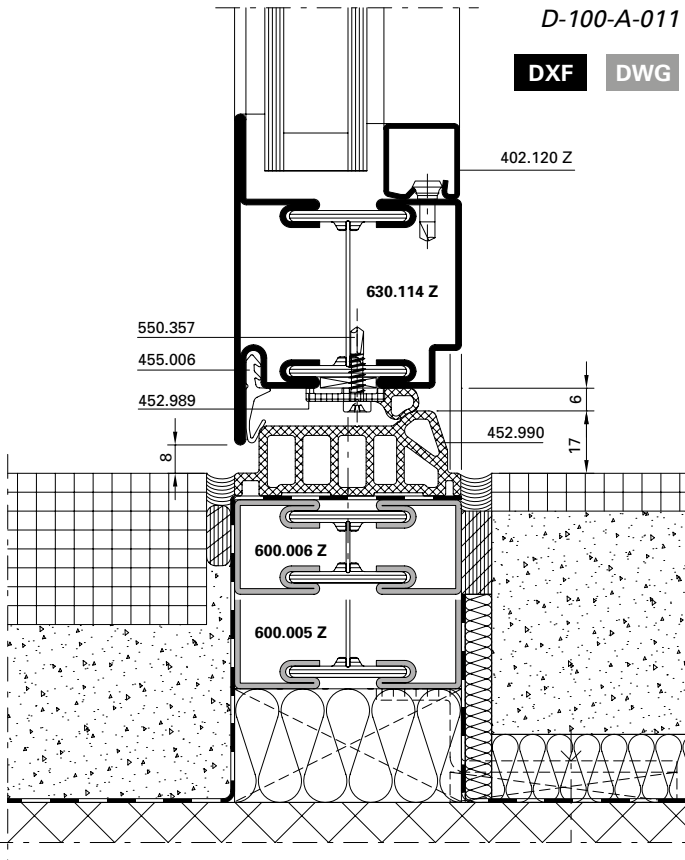



**Beschlageinbau-Zeichnungen
und Verarbeitungshinweise siehe
«Janisol Türen – Beschlageinbau
und Verarbeitung».**

**Dessins de montage des
ferrures et indications d'usage
voir «Portes Janisol – Montage
des ferrures et usinage».**

**Installation of fittings drawings
and assembly instructions
see «Janisol doors – Installation
of fittings and assembly».**

Ausgeführte Objekte
Objets réalisés
Completed projects

Janisol Türen
Janisol portes
Janisol doors

Vorarlberger Landesmuseum, Bregenz/AT (Architekt: Cukrowicz Nachbaur Architekten, Bregenz/AT)

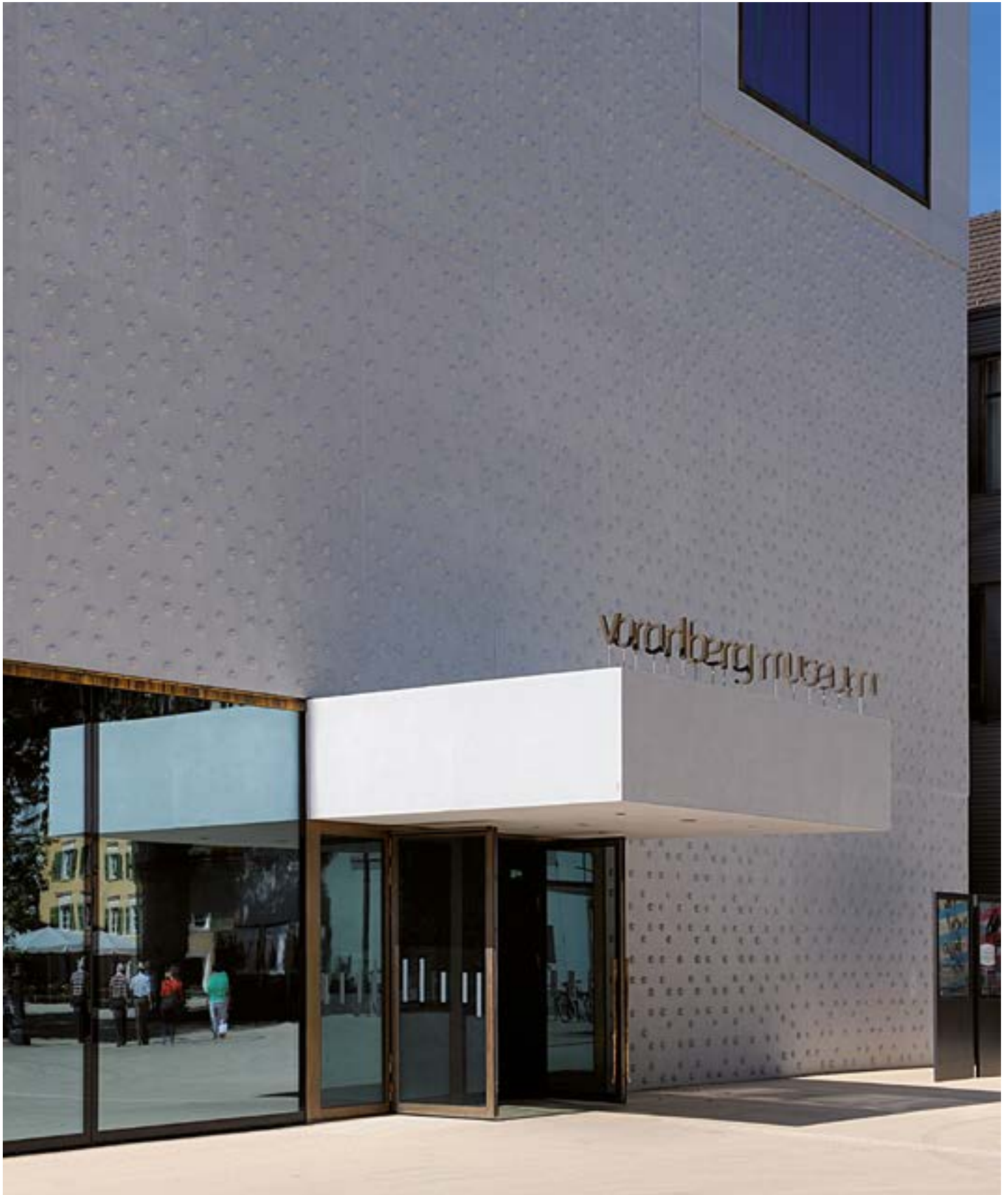

Inhaltsverzeichnis	Sommaire	Content	
Massbezeichnungen	Dimensions cotées	Measurement descriptions	170
Schlossabmessungen	Dimensions des serrures	Lock dimensions	172
Terminologie Türbeschlag	Terminologie ferrures de porte	Door fitting terminology	174
Verdeckt liegender Mitnehmerhaken	Crochet d'entraîneur non apparent	Concealed carry bar	175
Öffnungsrichtung	Porte ouvrant	Direction of opening	180
Funktionsbeschreibungen Panikschlösser	Description des fonctions pour serrures panique	Description of operation for locks with emergency functions	182
Zwängungsfreies Öffnen	Ouvertures sans collision des vantaux	Door alignment when opening	190
Empfehlung Türflügelgewichte	Recommandation des poids du vantail	Recommandation leaf weight	197
Leistungseigenschaften	Caractéristiques de performance	Performance characteristics	213
U _f -Werte	Valeurs U _f	U _f values	221
Verhalten zwischen unterschiedlichen Klimaten nach EN 1121	Comportement entre différents climats selon EN 1121	Behaviour between different climates in accordance with EN 1121	227
Schallschutz	Isolation phonique	Sound insulation	228

Massbezeichnungen

Dimensions cotées

Measurement descriptions

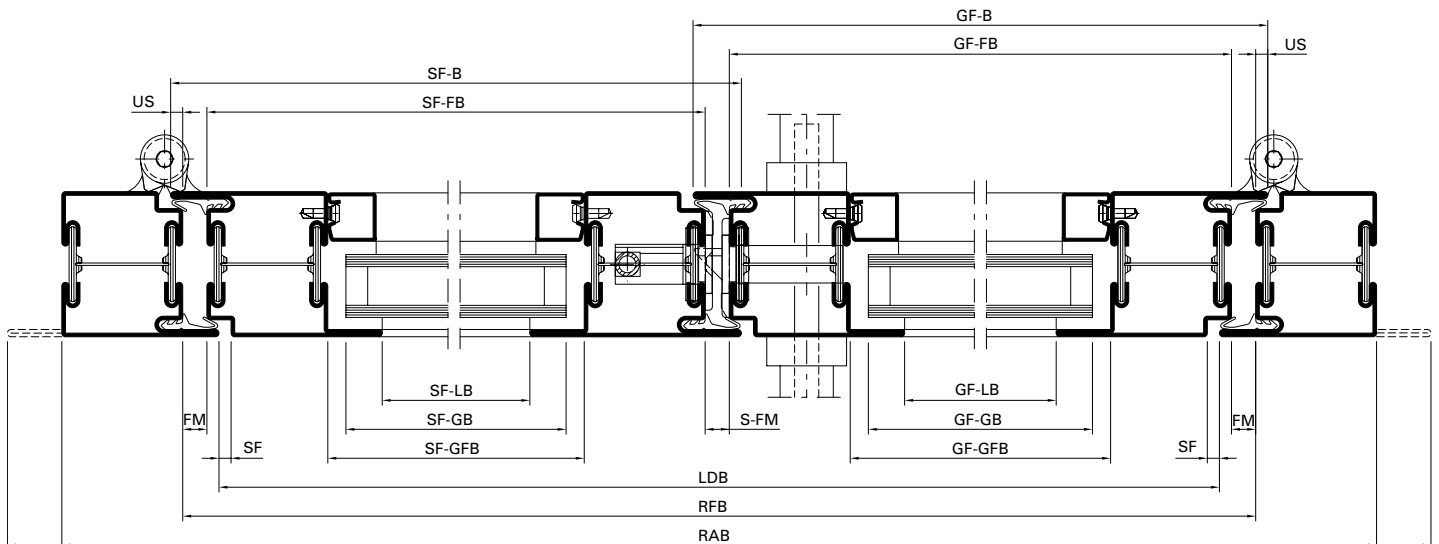
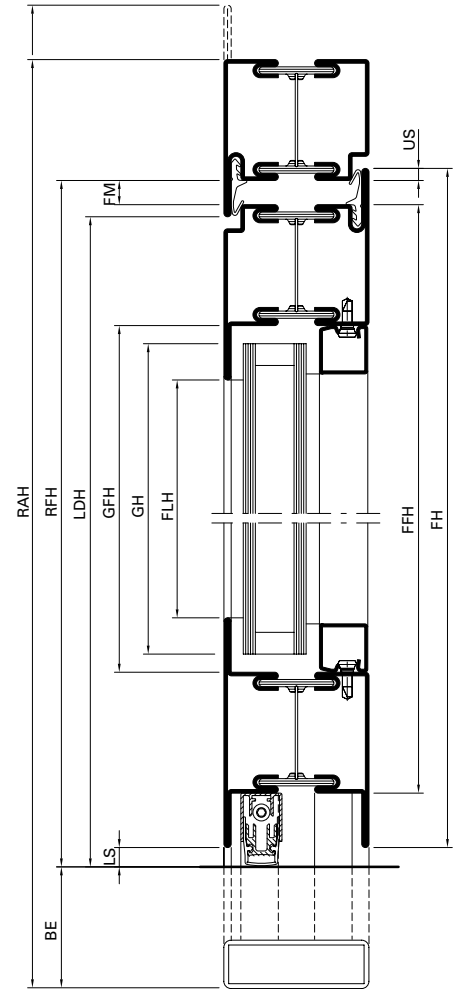
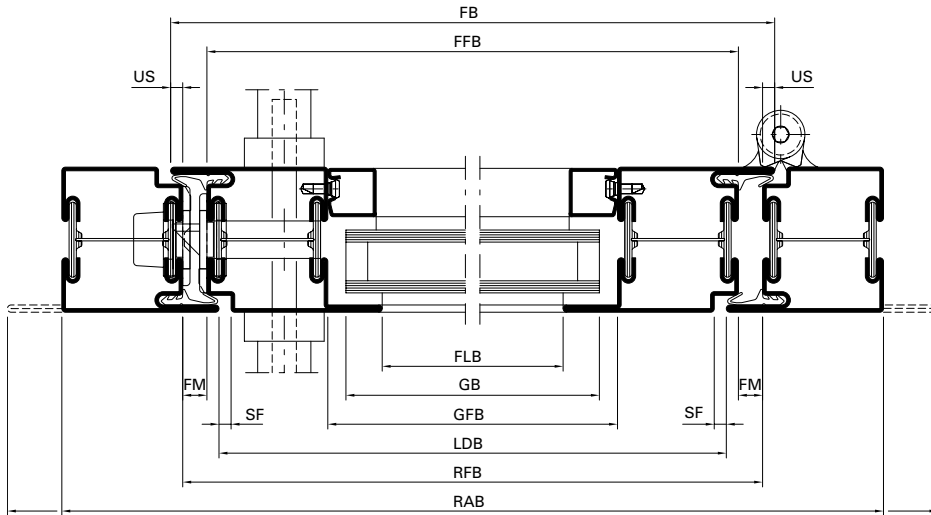

Massbezeichnungen

Dimensions cotées

Measurement descriptions

US	Überschlag	US	Recouvrement	US	Overlap
FM	Falzmass	FM	Dimension de la feuillure	FM	Rebate
SF	Schattenfuge	SF	Joint négatif	SF	Shadow gap
LS	Luftspalt	LS	Vide d'air au sol du vantail	LS	Air gap
BE	Bodeneinstand	BE	Encastrement au sol	BE	Floor recess
FH	Flügelhöhe	FH	Hauteur du vantail	FH	Leaf height
FFH	Flügelalzhöhe	FFH	Hauteur de feuillure du vantail	FFH	Leaf rebate height
FLH	Flügel-Lichtmasshöhe	FLH	Hauteur vide lumière du vantail	FLH	Clear height dimension of leaf
FB	Flügelbreite	FB	Largeur du vantail	FB	Leaf width
FFB	Flügelalzbreite	FFB	Largeur de feuillure du vantail	FFB	Leaf rebate width
FLB	Flügel-Lichtmassbreite	FLB	Largeur vide lumière du vantail	FLB	Clear width dimension of leaf
GH	Glashöhe	GH	Hauteur du verre	GH	Glass height
GFH	Glasfalzhöhe	GFH	Hauteur de feuillure du verre	GFH	Glazing rebate height
GB	Glasbreite	GB	Largeur du verre	GB	Glass width
GFB	Glasfalzbreite	GFB	Largeur de feuillure du verre	GFB	Glazing rebate width
LDH	Lichte Durchgangshöhe	LDH	Hauteur vide lumière	LDH	Clear opening height
RFH	Rahmenfalzhöhe	RFH	Hauteur de feuillure du dormant	RFH	Frame rebate height
RAH	Rahmnaussenhöhe	RAH	Hauteur extérieur du dormant	RAH	External frame height
LDB	Lichte Durchgangsbreite	LDB	Largeur vide lumière	LDB	Clear opening width
RFB	Rahmenfalzbreite	RFB	Largeur de feuillure du dormant	RFB	Frame rebate width
RAB	Rahmnaussenbreite	RAB	Largeur extérieur du dormant	RAB	External frame width
GF-B	Gangflügel-Breite	GF-B	Largeur du vantail de service	GF-B	Access leaf width
GF-FB	Gangflügel-Falzbreite	GF-FB	Largeur de feuillure du vantail de service	GF-FB	Access leaf rebate width
GF-LB	Gangflügel-Lichtmassbreite	GF-LB	Vide lumière du vantail de service	GF-LB	Clear width dimension of access leaf
GF-GB	Gangflügel-Glasbreite	GF-GB	Largeur du verre du vantail de service	GF-GB	Glass width of access leaf
GF-GFB	Gangflügel-Glasfalzbreite	GF-GFB	Largeur de feuillure du verre du vantail de service	GF-GFB	Glazing rebate width of access leaf
SF-B	Standflügel-Breite	SF-B	Largeur du vantail semi-fixe	SF-B	Secondary leaf width
SF-FB	Standflügel-Falzbreite	SF-FB	Largeur de feuillure du vantail semi-fixe	SF-FB	Rebate width of secondary leaf
SF-LB	Standflügel-Lichtmassbreite	SF-LB	Vide lumière du vantail semi-fixe	SF-LB	Clear width dimension of secondary leaf
SF-GB	Standflügel-Glasbreite	SF-GB	Largeur du verre du vantail semi-fixe	SF-GB	Glass width of secondary leaf
SF-GFB	Standflügel-Glasfalzbreite	SF-GFB	Largeur de feuillure du verre du vantail semi-fixe	SF-GFB	Glazing rebate width of secondary leaf
S-FM	Stulpflügel-Falzmass	S-FM	Dimension de la feuillure fenêtre à deux vantaux	S-FM	Double leaf rebate

Schlossabmessungen

Dimensions des serrures

Lock dimensions

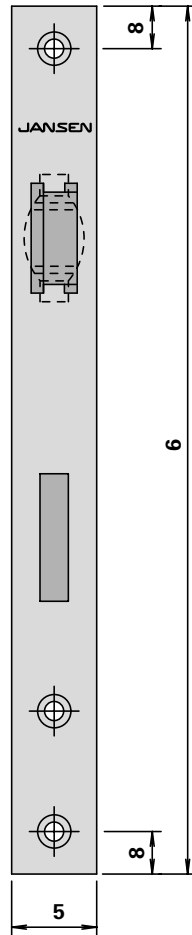
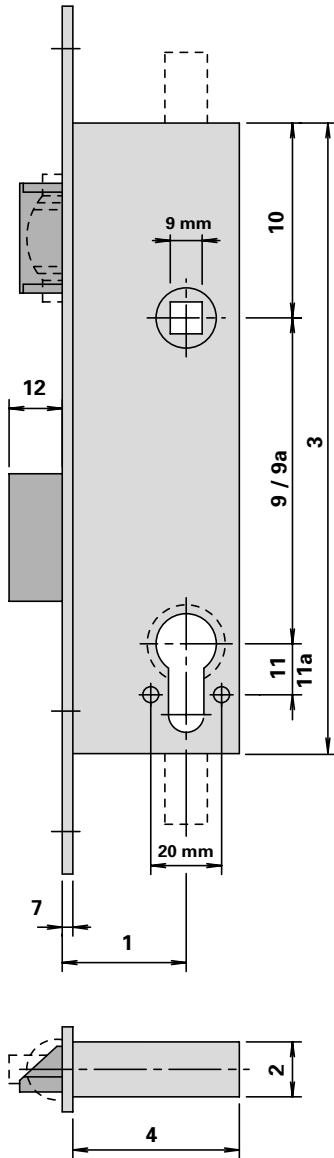

1	Dornmass Axe canon/têteière Backset
2	Kasten-Breite Largeur du boîtier Width of casing
3	Kasten-Höhe Hauteur du boîtier Height of casing
4	Kasten-Tiefe Profondeur du boîtier Depth of casing
5	Stulp-Breite Largeur de la têteière Width of face plate
6	Stulp-Höhe Hauteur de la têteière Height of face plate
7	Stulp-Dicke Epaisseur de la têteière Thickness of face plate
8	Randabstand Stulpbohrungen Distance périmétrique des perçages dans la têteière Distance of face plate drill holes from edge
9	Entfernung Drücker - Zylinder \varnothing 22 mm Distance entre poignée - cylindre \varnothing 22 mm Distance between handle and cylinder \varnothing 22 mm
9a	Entfernung Drücker - Zylinder \varnothing 17 mm Distance entre poignée - cylindre \varnothing 17 mm Distance between handle and cylinder \varnothing 17 mm
10	Entfernung OK Kasten - Drücker Distance bord supérieur boîtier - poignée Distance from top edge of casing to handle
11	Entfernung Zylinder - Bohrung Sicherheitsrosette \varnothing 22 mm Distance cylindre perçage rosette de sécurité \varnothing 22 mm Distance between cylinder and hole for safety rosette \varnothing 22 mm
11a	Entfernung Zylinder - Bohrung Sicherheitsrosette \varnothing 17 mm Distance cylindre - perçage rosace de sécurité \varnothing 17 mm Distance between cylinder and hole for safety rosette \varnothing 17 mm
12	Riegel-Ausschluss Course de pêne Bolt travel

Schlossabmessungen

Dimensions des serrures

Lock dimensions

	1	2	3	4	5	6	7	8	9	9a	10	11	11a	12
550.190	35	15,5	183	47	24	245	3	12	94	–	60	13	–	20
550.191	35	15,5	183	47	24	245	3	12	–	92	60	–	15	20
550.192	35	15,5	184	47	24	245	3	12	–	–	–	13	–	20
550.193	35	15,5	184	47	24	245	3	12	–	–	–	–	15	20
555.700	35	15,5	184	47	24	245	3	12	94	–	61	13	–	20
555.701	35	15,5	184	47	24	245	3	12	94	–	61	13	–	20
555.702	35	15,5	184	47	24	245	3	12	–	92	61	–	15	20
555.703	35	15,5	184	47	24	245	3	12	–	92	61	–	15	20
555.704	35	15,5	184	47	24	245	3	12	94	–	61	13	–	20
555.705	35	15,5	184	47	24	245	3	12	–	92	61	–	15	20
555.706	35	15,5	184	47	24	245	3	12	94	–	61	13	–	20
555.707	35	15,5	184	47	24	245	3	12	94	–	61	13	–	20
555.708	35	15,5	184	47	24	245	3	12	–	92	61	–	15	20
555.709	35	15,5	184	47	24	245	3	12	–	92	61	–	15	20
555.710	35	15,5	184	47	24	245	3	12	94	–	61	13	–	20
555.711	35	15,5	184	47	24	245	3	12	–	92	61	–	15	20
555.712	35	15,5	196	47	24	245	3	12	–	–	73	–	–	–
555.714	35	15,5	178	47	24	245	3	12	–	–	55	–	–	–
555.715	35	15,5	178	47	24	245	3	12	–	–	55	–	–	–
555.716	35	15,5	252	47	24	268	3	12	–	–	129	–	–	–
555.717	35	15,5	252	47	24	268	3	12	–	–	129	–	–	–
555.735	35	15,5	184	47	24	245	3	12	94	–	61	12,4	–	20
555.736	35	15,5	184	47	24	245	3	12	–	92	61	–	14,4	20
555.737	35	15,5	184	47	24	245	3	12	94	–	61	12,4	–	21
555.738	35	15,5	184	47	24	245	3	12	94	–	61	12,4	–	21
555.739	35	15,5	184	47	24	245	3	12	–	92	61	–	14,4	21
555.740	35	15,5	184	47	24	245	3	12	–	92	61	–	14,4	21
555.741	35	15,5	184	47	24	245	3	12	94	–	61	12,4	–	21
555.742	35	15,5	184	47	24	245	3	12	–	92	61	–	14,4	21
555.743	35	15,5	184	47	24	245	3	12	94	–	61	12,4	–	21
555.744	35	15,5	184	47	24	245	3	12	94	–	61	12,4	–	21
555.745	35	15,5	184	47	24	245	3	12	–	92	61	–	14,4	21
555.746	35	15,5	184	47	24	245	3	12	–	92	61	–	14,4	21
555.747	35	15,5	184	47	24	245	3	12	94	–	61	12,4	–	21
555.748	35	15,5	184	47	24	245	3	12	–	92	61	–	14,4	21
555.424	35	15,5	170	47	24	245	3	12	–	–	–	–	–	–
555.466	35	16,5	191	40	24	245	3	12	–	–	–	–	–	–

Terminologie Türbeschlag

Terminologie ferrures de porte

Door fitting terminology

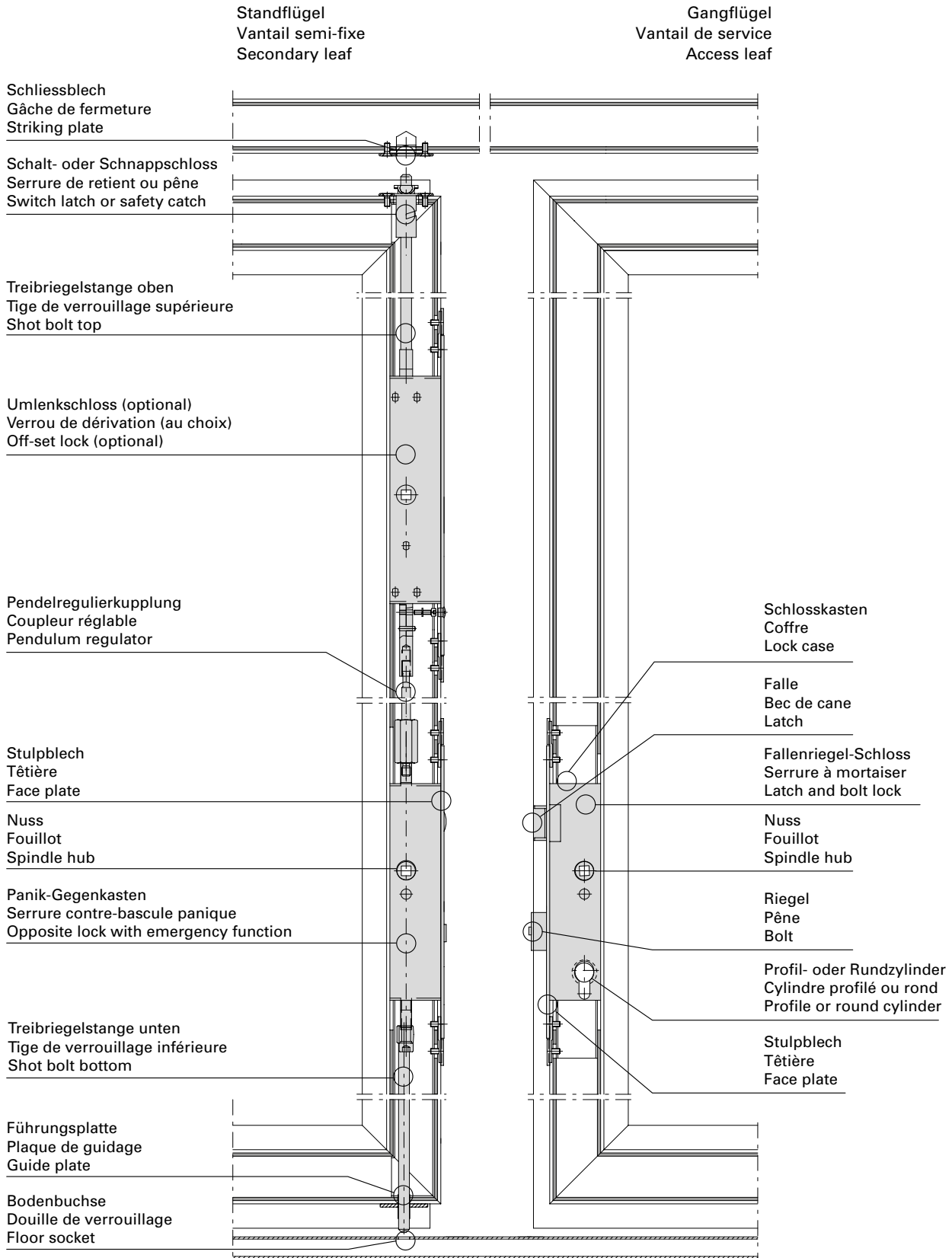

**Verdeckt liegender
Mitnehmerhaken 555.890-893**

**Crochet d'entraîneur
non apparent 555.890-893**

**Concealed carry bar
555.890-893**

Mindestflügelbreiten bei den
integrierten Türschliessern

Largeurs minimales de vantail pour
les ferme-portes intégrés

Minimum leaf widths for
integrated closers

	Grösse 1 Taille 1 Size 1	Grösse 2 Taille 2 Size 2	Grösse 1 Taille 1 Size 1	Grösse 2 Taille 2 Size 2
	Gangflügel-Breite (GF-B) Largeur du vantail de service (GF-B) Access leaf width (GF-B)		Standflügel-Breite (SF-B) Largeur du vantail semi-fixe (SF-B) Secondary leaf width (SF-B)	
Türschliesser / Ferme-porte / Door closer 555.239 / 550.380 / 550.667				
Gleitschiene (Hebellänge 375 mm) Glissière (longueur de levier 375 mm) Slide rail (lever length 375 mm) 550.671	877 - 956 mm	957 - 1370 mm	707 mm	
Türschliesser / Ferme-porte / Door closer 555.670 / 555.672				
Gleitschiene (Hebellänge 317 mm) Glissière (longueur de levier 317 mm) Slide rail (lever length 317 mm) 555.688	823 - 902 mm	903 - 1370 mm	648 mm	
Gleitschiene (Hebellänge 240 mm) Glissière (longueur de levier 240 mm) Slide rail (lever length 240 mm) 597.062	823 - 902 mm	903 - 1370 mm	546 mm	



Diagramm Diagramme Diagram	Achsmass X Entraxe X Axis dimension X	Band Paumelle Hinge
1	-13,5 mm	555.024, 555.025
2	13 mm	555.536, 555.537, 555.538, 555.539, 555.570, 555.571, 555.572, 555.573,
3	13,5 mm	550.276, 550.229, 550.238, 555.267, 555.268, 555.227, 555.261, 555.226, 555.260
4	14,5 mm	555.344
5	16 mm	555.250, 550.286
6	36 mm	555.656, 555.657, 555.658, 555.659

A	Drücker Poignée Handle	555.579, 555.586, 555.588, 555.589, 555.590
B	Stangengriff Barre panique Panic push-bar	555.730, 555.731, 555.733, 555.734
C	Druckstange Barre panique à pousser Panic touch-bar	555.726, 555.727

Bei Verwendung von aufgesetzten Türschliessern kann die Mindestflügelbreite unterschritten werden. Die Zwängungsfreiheit ist jedoch zu beachten.

La largeur minimale de vantail n'est pas obligatoire quand les ferme-portes utilisés sont plaqués. L'alignement doit cependant être respecté.

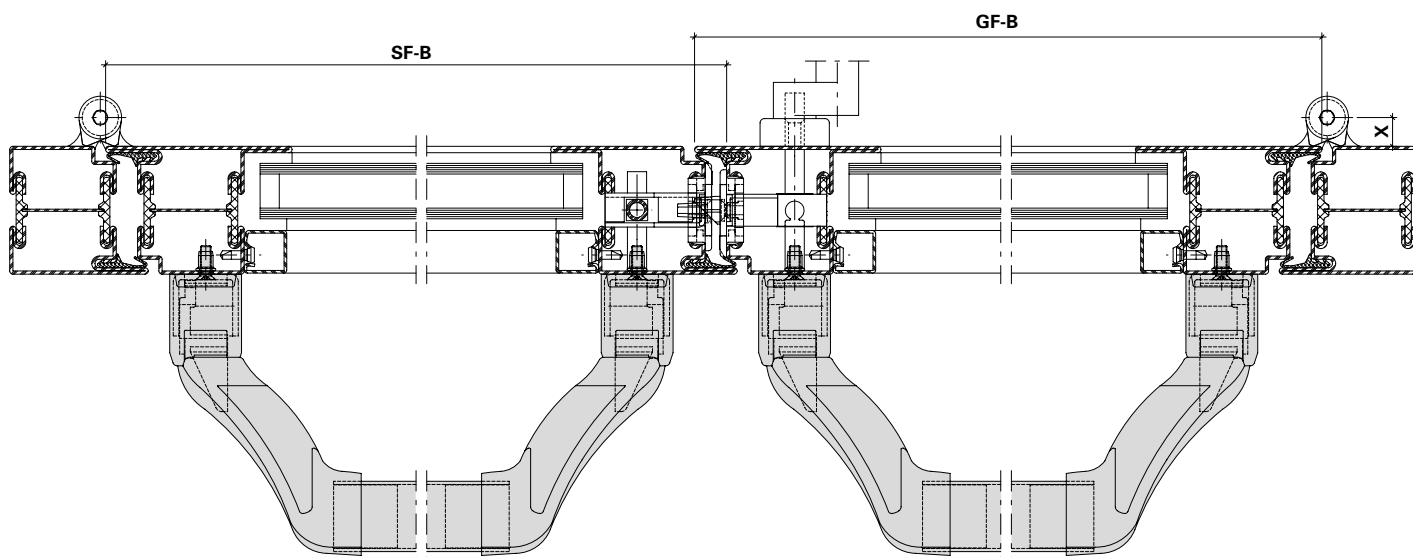
When using surface-mounted door closers, it is possible to go below the minimum leaf width. The unimpeded movement must be ensured, however.

Auswahlhilfe:

Vorzugsweise wird die Grösse 2 verwendet. Die Grösse 1 wird bei schmalen Flügeln mit integrierten Türschliessern verwendet, damit es am Gangflügel nicht zu Kollisionen zwischen dem Hebel vom Türschliesser und dem beweglichen Mitnehmerhaken kommt.

Aide à la sélection:

La taille 2 est utilisée de préférence. La taille 1 est utilisée sur les vantaux étroits avec ferme-portes intégrés afin d'empêcher toute collision entre le levier du ferme-porte et le crochet d'entraîneur mobile sur le vantail de service.

Selection guide:

Size 2 is to be preferred. Size 1 is used for narrow leaves with integrated door closers, so that collisions between the door closer lever and the moving concealed carry bar do not occur at the access leaf.

Die Verwendung von anderen Drückern, Stangengriffen oder Druckstangen können abweichende Flügelbreiten ergeben. Die Werte wurden bei 5 mm Schattenfuge ermittelt.

L'utilisation d'autres poignées, barres panique ou barres panique à pousser peut donner des largeurs de vantail différentes. Les valeurs ont été déterminées avec une rainure négative de 5 mm.

The use of other handles, push bars or touch bars can result in varying leaf widths. The values have been calculated with a 5 mm shadow gap.

Zulässige Flügelbreiten
(Fähigkeit zur Freigabe)

Largeur de vantail autorisée
(Aptitude au déblocage)

Permissible leaf width
(Ability to release)

Achsmass -13,5 mm
Entraxe -13,5 mm
Axis dimension -13,5 mm

Achsmass 13 mm
Entraxe 13 mm
Axis dimension 13 mm



Diagramm 1



Diagramm 2

A = Drücker
B = Stangengriff
C = Druckstange

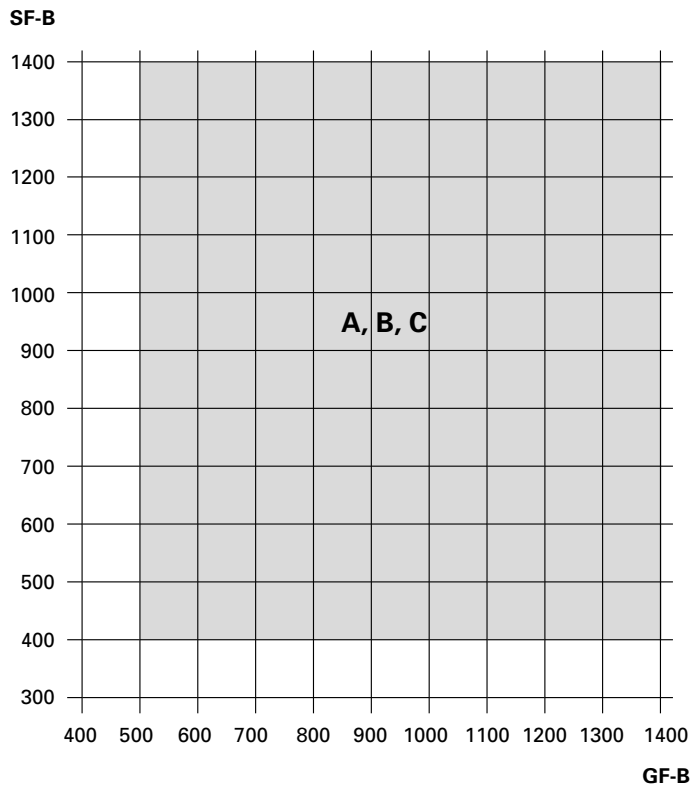
A = Poignée
B = Barre panique
C = Barre panique à pousser

A = Handle
B = Panic push-bar
C = Panic touch-bar

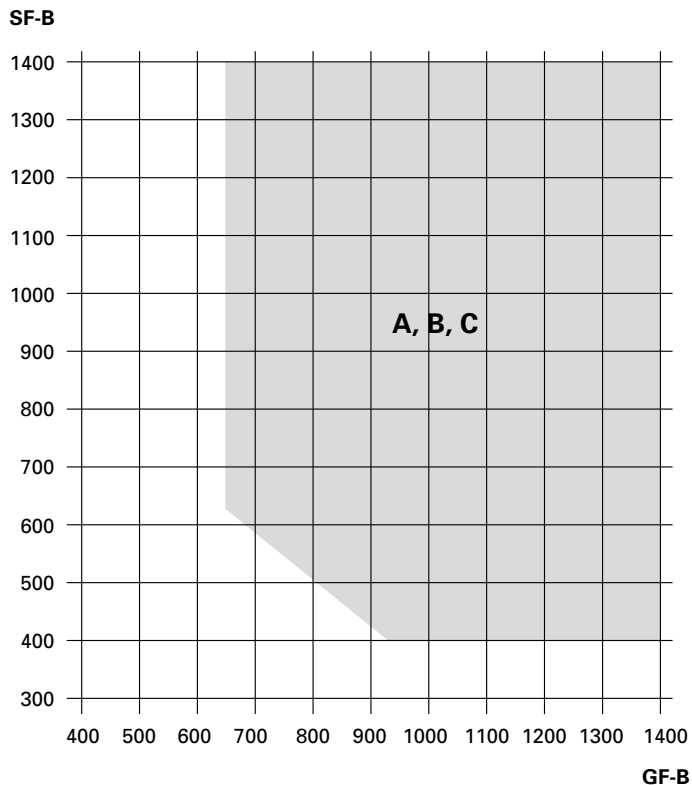
Zulässige Flügelbreiten
(Fähigkeit zur Freigabe)

Largeur de vantail autorisée
(Aptitude au déblocage)

Permissible leaf width
(Ability to release)

Achsmass 13,5 mm
Entraxe 13,5 mm
Axis dimension 13,5 mm

Achsmass 14,5 mm
Entraxe 14,5 mm
Axis dimension 14,5 mm



Diagramm 3



Diagramm 4

A = Drücker
B = Stangengriff
C = Druckstange

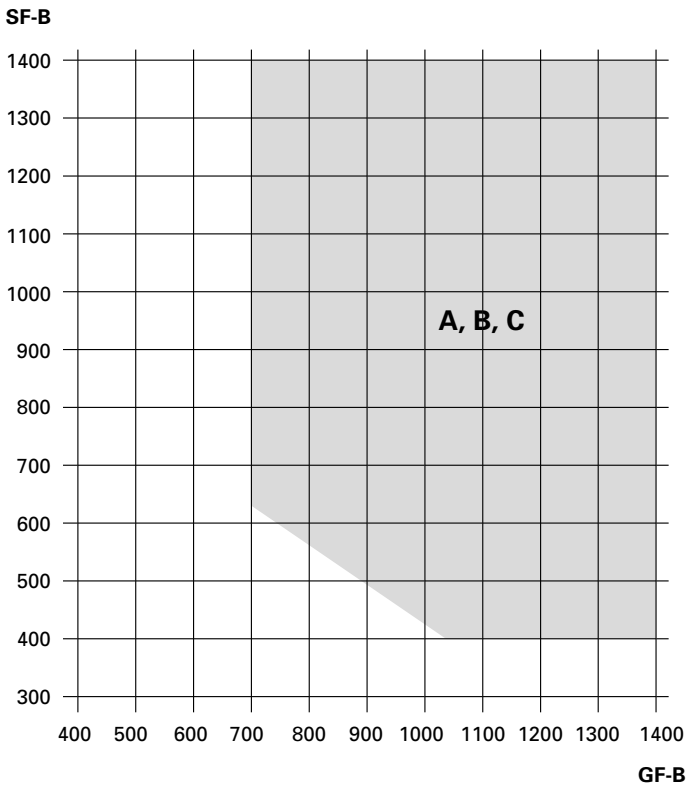
A = Poignée
B = Barre panique
C = Barre panique à pousser

A = Handle
B = Panic push-bar
C = Panic touch-bar

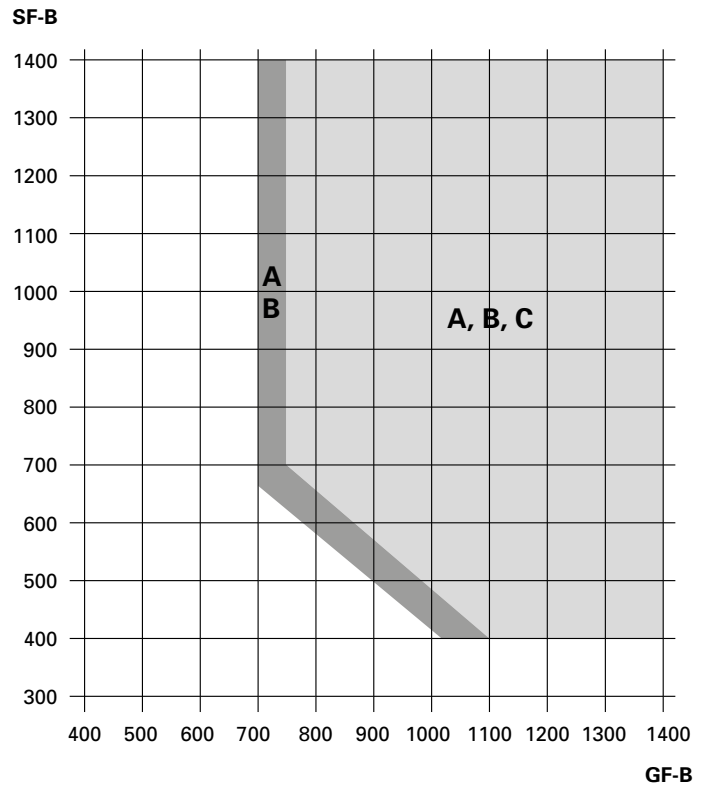
Zulässige Flügelbreiten
(Fähigkeit zur Freigabe)

Largeur de vantail autorisée
(Aptitude au déblocage)

Permissible leaf width
(Ability to release)

Achsmass 16 mm
Entraxe 16 mm
Axis dimension 16 mm

Achsmass 36 mm
Entraxe 36 mm
Axis dimension 36 mm



Diagramm 5



Diagramm 6

A = Drücker
B = Stangengriff
C = Druckstange

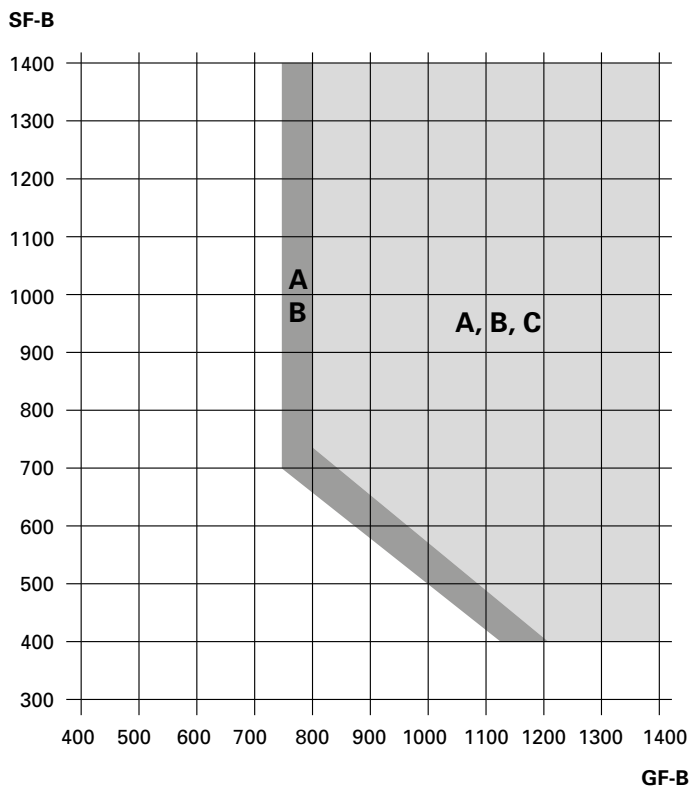
A = Poignée
B = Barre panique
C = Barre panique à pousser

A = Handle
B = Panic push-bar
C = Panic touch-bar

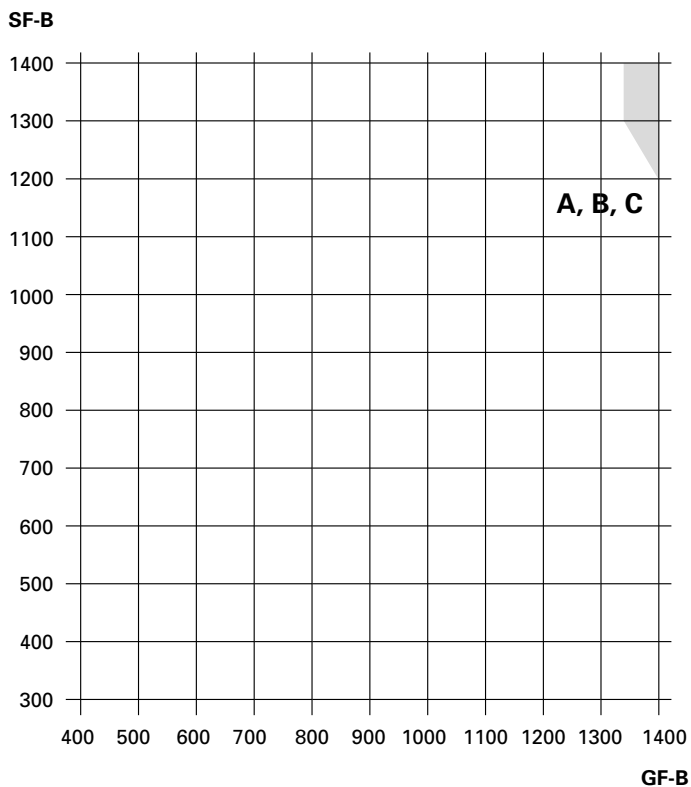
Öffnungsrichtung
Terminologie nach EN 12519

Porte ouvrant
Terminologie selon EN 12519

Direction of opening
Terminology in accordance with EN 12519

Öffnungsfläche

Die gesamte Fläche, die vom Flügel im Grundriss bei der Benutzung überfahren wird. Sie wird auch Schwenkbereich genannt.

Face d'ouverture

Surface totale sur laquelle passe le vantail à l'horizontale lors de l'ouverture. Est également appelée zone de pivotement.

Opening area

The total area of the floor plan which is covered by the vent when used. This is also called the swivel range.

Öffnungsrichtung links

Man spricht von Öffnungsrichtung links, wenn von der Öffnungsfläche aus betrachtet die Anschlagseite links ist.

Porte ouvrant à gauche

On parle de porte ouvrant à gauche quand le côté butée est à gauche vu de la face d'ouverture.

Opening direction: left

The opening direction: left is referred to if the closing side is on the left when viewed from the opening area.

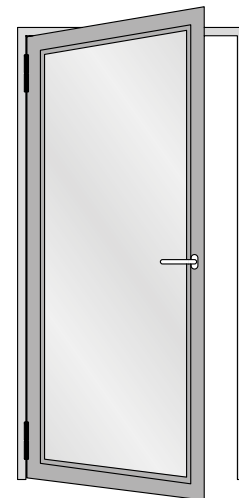
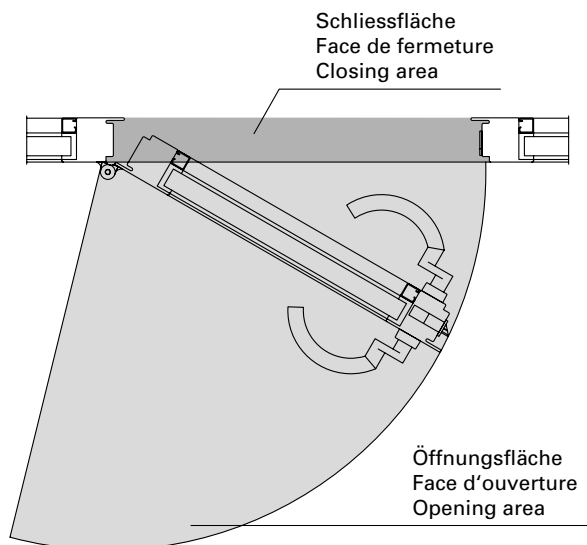

Öffnungsrichtung rechts

Man spricht von Öffnungsrichtung rechts, wenn von der Öffnungsfläche aus betrachtet die Anschlagseite rechts ist.

Porte ouvrant à droite

On parle de porte ouvrant à droite quand le côté butée est à droite vu de la face d'ouverture.

Opening direction: right

The opening direction: right is referred to if the closing side is on the right when viewed from the opening area.

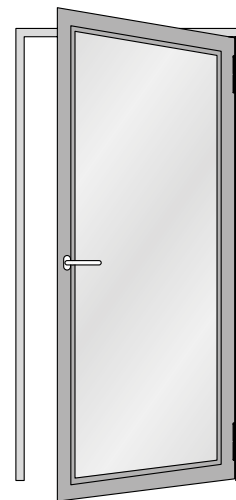
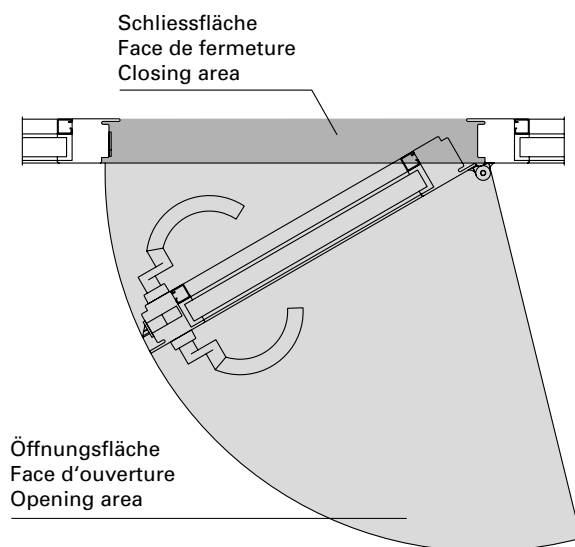

Funktionsbeschreibung für Panik-Schlösser

Description des fonctions pour serrures panique

Description of operation for locks with emergency functions

Umschaltfunktion B (Standard-Fluchttürfunktion)

Fonction de commutation B (Fonction de porte de secours Standard)

Switchover function B (Standard emergency exit function)

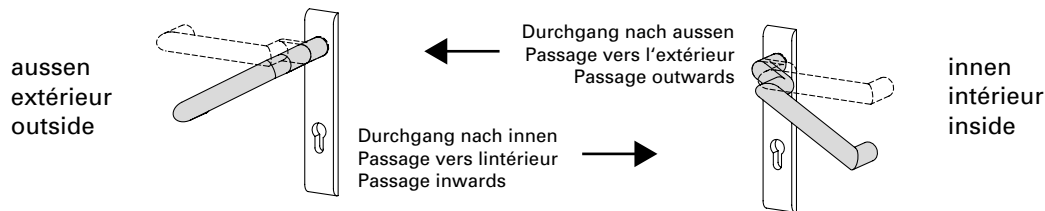

Grundstellung

Funktion von aussen:
Aussendrücker eingekoppelt,
Durchgang von beiden Seiten über
die Drücker möglich.

Funktion von innen:
Die Öffnung der Tür ist grundsätzlich
jederzeit in Fluchtrichtung möglich.

Réglage de base

Fonction de l'extérieur:
Loquet extérieur couplé, le passage
est possible des deux côtés avec le
loquet.

Fonction de l'intérieur:
L'ouverture de la porte est toujours
possible dans le sens d'évacuation.

Initial position:

Operation from outside:
Outside handle engaged, access using
the handle possible from both sides.

Operation from inside:
It is always possible to open the door
in the direction of escape.

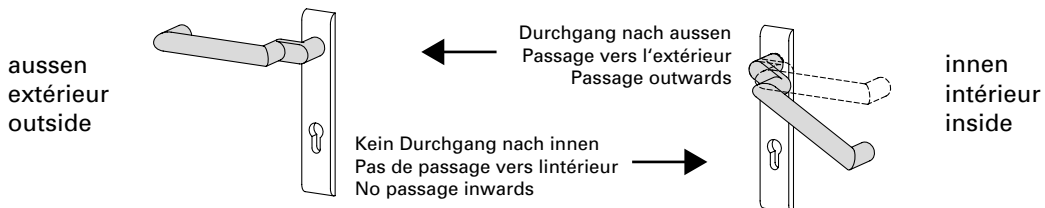

Schaltstellung

Funktion von aussen:
Aussendrücker ausgekoppelt und im
Leerlauf. Die Tür kann nur mit dem
Schlüssel geöffnet werden, indem
der Aussendrücker eingekuppelt wird
(Grundstellung). Anschliessend kann
mit dem Schlüssel über vorschliessen
des Riegels die Nusskupplung wieder
in die Leerlaufposition (Schaltstellung)
zurückgeschaltet werden.

Funktion von innen:
Die Öffnung der Tür ist grundsätzlich
jederzeit in Fluchtrichtung möglich.

Position de commutation

Fonction de l'extérieur:
Le loquet extérieur découplé tourne
à vide. La porte ne peut être ouverte
qu'avec la clé en couplant le loquet
extérieur (position initiale). Il est
ensuite possible de faire repasser le
couplage du fouillot à la marche à
vide avec la clé en préfermant son
verrou (position de commutation).

Fonction de l'intérieur:
L'ouverture de la porte est toujours
possible dans le sens d'évacuation.

Switched position

Operation from outside:
Outside handle disengaged and idle.
The door can only be opened with the
key, whereby the outside handle is
engaged (initial position). The spindle
can then be brought back into the idle
position (switched position) by locking
the bolt with the key.

Operation from inside:
It is always possible to open the door
in the direction of escape.

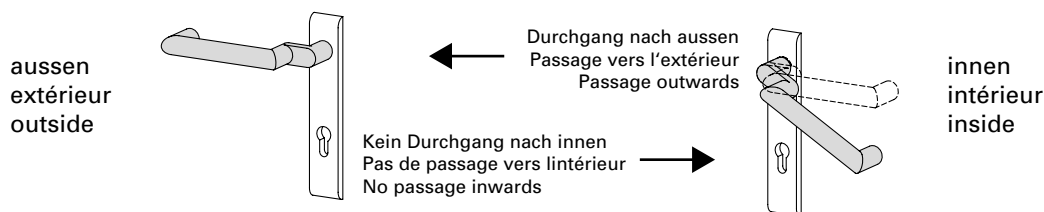

Verriegelung

Funktion von aussen:

Schlüssel in Verschlussrichtung bis zur Verriegelung gedreht und abgezogen. Nach einer Fluchttürbetätigung von innen entsteht automatisch die Schaltstellung (Aussendrücker abgekoppelt).

Funktion von innen:

Die Öffnung der Tür ist grundsätzlich jederzeit in Fluchrichtung möglich.

Verrouillage

Fonction de l'extérieur:

Clé tournée dans le sens de fermeture jusqu'au verrouillage et retirée. La position de commutation est automatique après avoir actionné une porte de secours de l'intérieur (loquet extérieur découplé).

Fonction de l'intérieur:

L'ouverture de la porte est toujours possible dans le sens d'évacuation.

Locking

Operation from outside:

The key is turned in the locking direction until it locks and is then removed. The switched position (outside handle disengaged) is automatically triggered if the emergency exit function is used.

Operation from inside:

It is always possible to open the door in the direction of escape.

Verwendungshinweis

Für Türen, die zeitweise einen Durchgang von innen und aussen ermöglichen müssen (Grundstellung). Nach einer Beschlagbetätigung von innen aus der Schaltstellung oder Verriegelung heraus entsteht nach dem Schliessen der Tür automatisch Leerlauf auf dem Aussendrücker. Die Umschaltfunktion B ermöglicht grundsätzlich eine Öffnung der Tür von innen (Fluchttürfunktion).

Conseil d'utilisation

Pour les portes devant permettre provisoirement le passage de l'intérieur et de l'extérieur (position de base). Après un actionnement de la garniture de l'intérieur à partir de la position de commutation ou de verrouillage, le loquet extérieur marche automatiquement à vide après avoir fermé la porte. La fonction de commutation B autorise toujours une ouverture de la porte de l'intérieur (fonction de porte de secours).

Instructions on use

For doors which must occasionally allow access from inside and outside (initial position). After actuating the fittings from the inside out of the switched position or locked position, the idle state is automatically triggered on the outside handle after closing the door. Switchover function B always makes it possible to open the door from the inside (emergency exit function).

Funktionsbeschreibung für Panik-Schlösser

Description des fonctions pour serrures panique

Description of operation for locks with emergency functions

Wechselfunktion E (Standard-Fluchttürfunktion)

Fonction de changement E (Fonction de porte de secours Standard)

Latch retention function E (Standard emergency exit function)

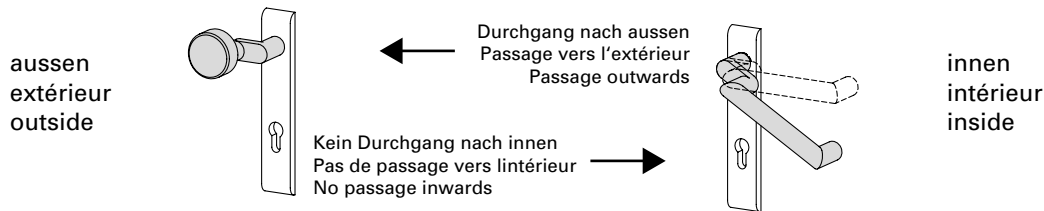

Grundstellung

Funktion von aussen:
Schlüssel bis zum Schlüsselabzug in Öffnungsrichtung gedreht und abgezogen.

Funktion von innen:
Die Öffnung der Tür ist grundsätzlich jederzeit in Fluchrichtung möglich.

Réglage de base

Fonction de l'extérieur:
Clé tournée dans le sens d'ouverture jusqu'au retrait de la clé et retirée.

Fonction de l'intérieur:
L'ouverture de la porte est toujours possible dans le sens d'évacuation.

Initial position:

Operation from outside:
The key is turned in the opening direction until it can be withdrawn.

Operation from inside:
It is always possible to open the door in the direction of escape.

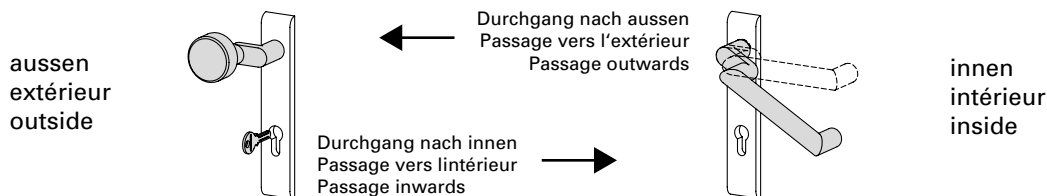

Öffnungsstellung

Funktion von aussen:
Feststehender Knopf oder Stossgriff; das Öffnen der Tür erfolgt mit dem Schlüssel über den Wechsel.

Funktion von innen:
Die Öffnung der Tür ist grundsätzlich jederzeit in Fluchrichtung möglich.

Position d'ouverture

Fonction de l'extérieur:
Bouton fixe ou poignée pousoir; la porte s'ouvre avec la clé au moyen du levier.

Fonction de l'intérieur:
L'ouverture de la porte est toujours possible dans le sens d'évacuation.

Open position

Operation from outside:
Fixed knob or push handle; the door is opened with the key via the latch.

Operation from inside:
It is always possible to open the door in the direction of escape.

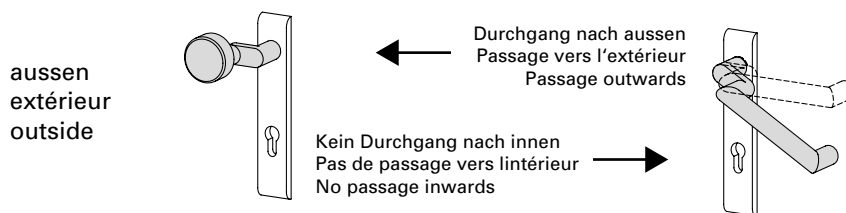

Verriegelung

Funktion von aussen:

Schlüssel in Verschlussrichtung bis zur Verriegelung gedreht und abgezogen. Nach einer Fluchttürbetätigung von innen entsteht automatisch die Grundstellung.

Funktion von innen:

Die Öffnung der Tür ist grundsätzlich jederzeit in Fluchrichtung möglich.

Verrouillage

Fonction de l'extérieur:

Clé tournée dans le sens de fermeture jusqu'au verrouillage et retirée. La position de base est automatique après avoir actionné une porte de secours de l'intérieur.

Fonction de l'intérieur:

L'ouverture de la porte est toujours possible dans le sens d'évacuation.

Locking

Operation from outside:

The key is turned in the locking direction until it locks and is then removed. If the emergency exit function is used from the inside, the lock automatically returns to the initial position.

Operation from inside:

It is always possible to open the door in the direction of escape.

Verwendungshinweis

Für Türen, bei denen grundsätzlich eine unberechtigte Öffnung von aussen verhindert werden muss. Die Tür kann nicht versehentlich in unverschlossenem Zustand bleiben, da schon nach Schlüsselabzug und Schliessen der Tür eine Öffnung der Tür nur mit dem Schlüssel möglich ist. Die Wechselfunktion E ermöglicht grundsätzlich eine Öffnung der Tür von innen (Fluchttürfunktion).

Conseil d'utilisation

Pour les portes pour lesquelles une ouverture non autorisée de l'extérieur doit toujours être empêchée. La porte ne peut rester ouverte par inadvertance car dès que la clé a été retirée et que la porte s'est fermée, son ouverture n'est plus possible qu'avec la clé. La fonction de changement E autorise toujours une ouverture de la porte de l'intérieur (fonction de porte de secours).

Instructions on use

For doors which must always prevent unauthorised opening from the outside. The door cannot accidentally remain open, as once the key is removed and the door is closed, it is only possible to open the door using a key. Latch retention function E always makes it possible to open the door from the inside (emergency exit function).

Funktionsbeschreibung für Panik-Schlösser

Description des fonctions pour serrures panique

Description of operation for locks with emergency functions

Umschaltfunktion D (Sonder-Fluchttürfunktion)

Fonction de commutation D (Fonction de porte de secours spécial)

Switchover function D (Special emergency exit function)

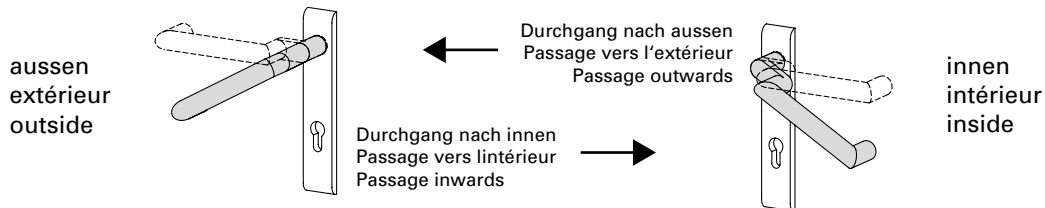

Grundstellung

Funktion von aussen:
Aussendrücker eingekoppelt,
Durchgang von beiden Seiten über
die Drücker möglich.

Funktion von innen:
Die Öffnung der Tür ist grundsätzlich
jederzeit in Fluchtrichtung möglich.

Réglage de base

Fonction de l'extérieur:
Loquet extérieur couplé, le passage
est possible des deux côtés avec le
loquet.

Fonction de l'intérieur:
L'ouverture de la porte est toujours
possible dans le sens d'évacuation.

Initial position

Operation from outside:
Outside handle engaged, access using
the handle possible from both sides.

Operation from inside:
It is always possible to open the door
in the direction of escape.

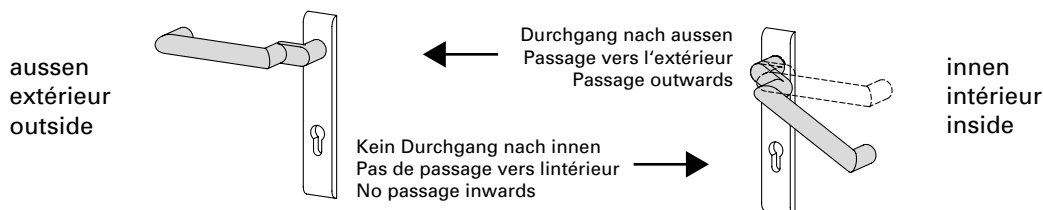

Schaltstellung

Funktion von aussen:
Aussendrücker ausgekoppelt und im
Leerlauf. Die Tür kann nur mit dem
Schlüssel geöffnet werden, indem
der Aussendrücker eingekuppelt wird
(Grundstellung). Anschliessend kann
mit dem Schlüssel über vorschliessen
des Riegels die Nusskupplung wieder
in die Leerlauffunktion (Schaltstellung)
zurückgeschaltet werden.

Funktion von innen:
Die Öffnung der Tür ist grundsätzlich
jederzeit in Fluchtrichtung möglich.
Sobald die Fluchttürfunktion von
innen genutzt wird, bleibt der Drücker
auf der Aussenseite eingekuppelt.

Position de commutation

Fonction de l'extérieur:
Le loquet extérieur découplé tourne
à vide. La porte ne peut être ouverte
qu'avec la clé en couplant le loquet
extérieur (position de base). Il est
ensuite possible de faire repasser le
couplage du fouillot à la marche à
vide avec la clé en préférant le
verrou (position de commutation).

Fonction de l'intérieur:
L'ouverture de la porte est toujours
possible dans le sens d'évacuation.
Dès que la fonction de porte de
secours est utilisée de l'intérieur, le
loquet reste couplé du côté extérieur.

Switched position

Operation from outside:
Outside handle disengaged and idle.
The door can only be opened with
the key, whereby the outside handle is
engaged (initial position). The spindle
can then be brought back into the idle
position (switched position) by locking
the bolt with the key.

Operation from inside:
It is always possible to open the door
in the direction of escape. As soon as
the emergency exit function is used
from the inside, the handle becomes
engaged on the outside.

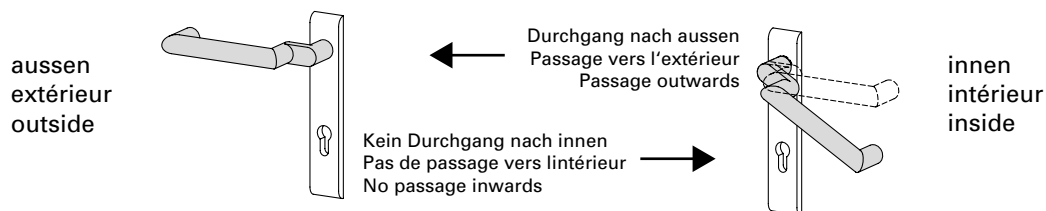

Verriegelung

Funktion von aussen:

Schlüssel in Verschlussrichtung bis zur Verriegelung gedreht und abgezogen. Nach einer Fluchttürbetätigung von innen entsteht automatisch die Grundstellung (Aussendrücker eingekoppelt).

Funktion von innen:

Die Öffnung der Tür ist grundsätzlich jederzeit in Fluchtrichtung möglich.

Verrouillage

Fonction de l'extérieur:

Clé tournée jusqu'au verrouillage dans le sens de fermeture puis retirée. La position de base est automatique après avoir actionné une porte de secours de l'intérieur (loquet extérieur couplé).

Fonction de l'intérieur:

L'ouverture de la porte est toujours possible dans le sens d'évacuation.

Locking

Operation from outside:

The key is turned in the locking direction until it locks and is then removed. If the emergency exit function is used from the inside, the lock automatically returns to the initial position (outside handle engaged).

Operation from inside:

It is always possible to open the door in the direction of escape.

Verwendungshinweis

Für Türen, die zeitweise einen Durchgang von innen und aussen ermöglichen müssen (Grundstellung). Nach einer Beschlagbetätigung von innen aus der Schaltstellung oder Verriegelung heraus entsteht nach dem Schliessen der Tür automatisch Grundstellung auf dem Aussendrücker. Die Durchgangsfunktion D ermöglicht grundsätzlich eine Öffnung der Tür von innen (Fluchttürfunktion).

Conseil d'utilisation

Pour les portes devant permettre par intermittence le passage de l'intérieur et de l'extérieur (position de base). Après avoir actionné la garniture de l'intérieur à partir de la position de commutation ou de verrouillage, le loquet extérieur marche automatiquement à vide après avoir fermé la porte. La fonction de passage D autorise toujours une ouverture de la porte de l'intérieur (fonction de porte de secours).

Instructions on use

For doors which must occasionally allow access from inside and outside (initial position). After actuating the fittings from the inside out of the switched position or locked position, the initial position is automatically triggered on the outside handle after the door is closed. Access function D always makes it possible to open the door from the inside (emergency exit function).



Notausgangsverschlüsse nach EN 179

Notausgangsverschlüsse nach EN 179 sind für Gebäude oder Gebäudeteile bestimmt, die keinem öffentlichen Publikumsverkehr unterliegen und deren Besucher die Funktion der Fluchttüren kennen. Anwendungen sind überall dort, wo öffentlicher Publikumsverkehr ausgeschlossen werden kann. Nebenausgänge oder Türen in Gebäudeteilen, die nur von autorisierten Personen genutzt werden, sind ebenfalls nach EN 179 auszustatten.

Anwendungsbeispiele

- private Wohnanlagen
- nichtöffentliche Verwaltungen von Industrieunternehmen
- nichtöffentliche Bereiche von Veranstaltungsgebäuden
- nichtöffentliche Bereiche von Flughäfen, Banken, Einkaufszentren etc.

Als Beschlagelemente sind Drücker oder Stossplatten vorgeschrieben.

Empfehlung:

Verschlüsse nach EN 179 sind immer dann einzusetzen, wenn eine öffentliche Nutzung dieses Bereiches generell ausgeschlossen werden kann.

Fermetures d'issues de secours selon la norme EN 179

Les fermetures d'issues de secours selon la norme EN 179 sont destinées aux immeubles et parties d'immeubles qui ne reçoivent pas de public et dont les occupants connaissent le fonctionnement des portes de secours. Elles sont utilisables partout où la présence de public peut être exclue. Les sorties annexes ou les portes des parties d'immeubles qui ne sont utilisées que par des personnes autorisées doivent aussi répondre à la norme EN 179.

Exemples d'utilisation

- habitations privées
- administrations non publiques d'entreprises industrielles
- zones non ouvertes au public dans les bâtiments abritant des manifestations
- zones non ouvertes au public dans les aéroports, les banques, les centres commerciaux etc.

Les ferrures sont obligatoirement des poignées ou des plaques de poussée.

Recommandation:

Les fermetures conformes à la norme EN 179 doivent toujours être utilisées dès lors qu'on peut exclure de façon générale une utilisation publique de la zone considérée.

Emergency exit locks in accordance with EN 179

In accordance with DIN EN 179, emergency exit locks are designed for sections of buildings not open to the general public and where the occupants are familiar with such doors. They are suitable for any areas without public access. Side exits or doors in sections of buildings only used by authorised personnel must also be designed in accordance with EN 179.

Examples

- Private apartment blocks
- Non-public administration buildings in industrial companies
- Non-public areas of conference centres
- Non-public areas of airports, banks, shopping centres etc.

Handles or push pads must be used as fittings.

Recommendation:

Locks which comply with EN 179 must be used wherever public use of this area can generally be ruled out.



Paniktürverschlüsse nach EN 1125

Paniktürverschlüsse nach EN 1125 kommen in öffentlichen Gebäuden oder Gebäudeteilen zum Einsatz, bei denen die Besucher die Funktion der Fluchttüren nicht kennen und diese im Notfall auch ohne Einweisung betätigen können müssen.

Anwendungsbeispiele

- Krankenhäuser
- Fluchtwege in Schulen
- öffentliche Verwaltungen
- Veranstaltungsgebäude
- Flughäfen
- Einkaufszentren etc.

Hier sind Griff- oder Druckstangen als Beschlagselemente anzuwenden die über die Türbreite (mindestens 60% der Flügelbreite) gehen.

Empfehlung:
Verschlüsse nach EN 1125 sind immer dann einzusetzen, wenn eine öffentliche Nutzung des Gebäudebereichs vorliegt.

Fermetures de portes panique selon la norme EN 1125

Les fermetures de portes panique selon la norme EN 1125 sont utilisées dans les immeubles et parties d'immeubles dans lesquels les visiteurs ne connaissent pas le fonctionnement des portes de secours et doivent pouvoir manoeuvrer celles-ci sans aucune instruction en cas d'urgence.

Exemples d'utilisation

- hôpitaux
- issues de secours des écoles
- administrations publiques
- bâtiments abritant des manifestations
- aéroports
- centres commerciaux, etc.

On doit dans ces cas utiliser comme ferrures des poignées ou des barres d'appui traversant au moins 60% de la largeur de la porte.

Recommandation:
Les fermetures conformes à la norme EN 1125 doivent toujours être utilisées dès lors que la zone considérée est prévue pour une utilisation publique.

Panic door locks in accordance with EN 1125

Panic door locks in accordance with EN 1125 are used in public buildings or sections of buildings where visitors are unfamiliar with such doors but must still be able to use them in an emergency without prior training.

Examples

- Hospitals
- Escape routes in schools
- Public administration buildings
- Conference centres
- Airports
- Shopping centres etc.





In these cases, lever action bars or push bars must be used as fittings across the width of the door (at least 60% of the leaf width).

Recommendation:
Locks in accordance with EN 1125 must always be used in sections of buildings used by the public.

Zwängungsfreies Öffnen
(Türen in Panik-Ausführung)

Ouvertures sans collision des vantaux
(Portes en version panique)

Door alignment when opening
(Doors with emergency function)

Bänder Paumelles Hinges	Drehpunktstand Distance à l'axe de rotation Center axis of hinge X	Drücker Poignée Handle	Einflügelig Un vantail Single-leaf		Zweiflügelig Deux vantaux Double-leaf		
			min. LDB mm	min. GF-B mm	min. LDB mm	min. GF-B mm	min. SF-B mm
 Anschweissbänder Paumelles à souder Weld-on hinges 550.229/550.276 555.267/555.268 550.238 555.227/555.261 555.226/555.260	13,5 mm	 555.586 / 555.579 / 555.588	490	530	1400 (1400)	730 (1030)	730 (430)
		 555.726 / 555.727	490	530	1400 (1400)	730 (1030)	730 (430)
		 555.730 / 555.731 / 555.729 555.733 / 555.734 / 555.732	490	530	1400 (1400)	730 (1030)	730 (430)

Masse in Klammern =
 bei unsymmetrischen Flügelbreiten
 Für zweiflügelige Türen Mitnehmer-
 klappe 550.387 erforderlich.

Dimensions entre parenthèses =
 quand la largeur des vantaux est
 asymétrique
 Pour les portes à deux vantaux, doigt
 d'entraînement 550.387 nécessaire.

Measurements in brackets =
 For unsymmetrical leaf widths
 Selector bar 550.387 required for
 double-leaf doors

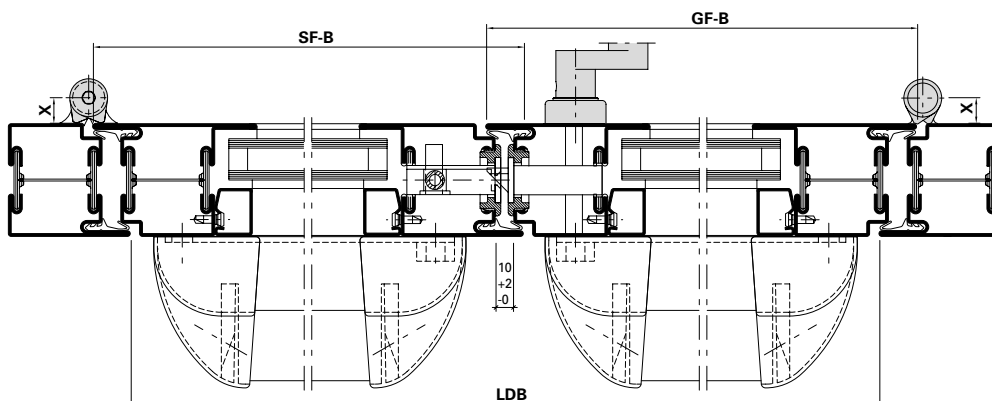





- LDB Lichte Durchgangsbreite
- GF-B Gangflügel-Breite
- SF-B Standflügel-Breite
- LDB Largeur vide lumière
- GF-B Largeur du vantail de service
- SF-B Largeur du vantail semi-fixe
- LDB Clear opening width
- GF-B Access leaf width
- SF-B Secondary leaf width

Zwängungsfreies Öffnen
(Türen in Panik-Ausführung)

Ouvertures sans collision des vantaux
(Portes en version panique)

Door alignment when opening
(Doors with emergency function)

Bänder Paumelles Hinges	Drehpunkt- abstand Distance à l'axe de rotation Center axis of hinge X	Drücker Poignée Handle	Einflügelig Un vantail Single-leaf		Zweiflügelig Deux vantaux Double-leaf		
			min. LDB mm	min. GF-B mm	min. LDB mm	min. GF-B mm	min. SF-B mm
 Anschraub- bänder Paumelles à visser Screw-on hinges 555.536-555.539 555.570-555.573	13 mm	 555.586 / 555.579 / 555.588	490	530	1400 (1400)	730 (1030)	730 (430)
		 555.726 / 555.727	490	530	1400 (1400)	730 (1030)	730 (430)
		 555.730 / 555.731 / 555.729 555.733 / 555.734 / 555.732	490	530	1400 (1400)	730 (1030)	730 (430)

Masse in Klammern =
 bei unsymmetrischen Flügelbreiten
 Für zweiflügelige Türen Mitnehmer-
 klappe 550.387 erforderlich.

Dimensions entre parenthèses =
 quand la largeur des vantaux est
 asymétrique
 Pour les portes à deux vantaux, doigt
 d'entraînement 550.387 nécessaire.

Measurements in brackets =
 For unsymmetrical leaf widths
 Selector bar 550.387 required for
 double-leaf doors

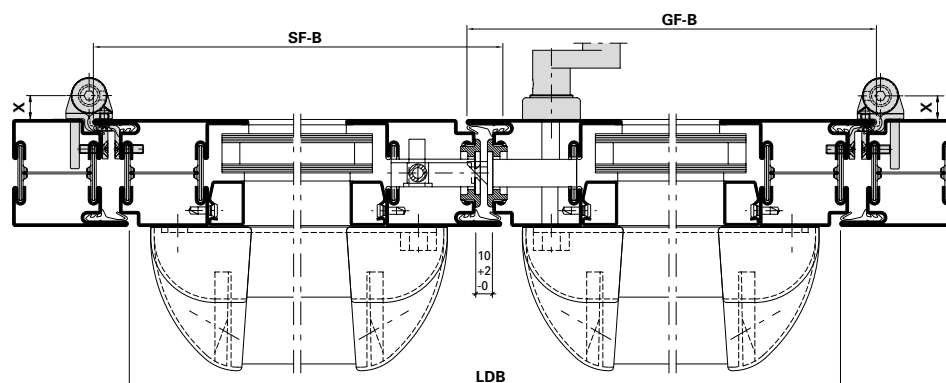





- LDB Lichte Durchgangsbreite
- GF-B Gangflügel-Breite
- SF-B Standflügel-Breite
- LDB Largeur vide lumière
- GF-B Largeur du vantail de service
- SF-B Largeur du vantail semi-fixe
- LDB Clear opening width
- GF-B Access leaf width
- SF-B Secondary leaf width

Zwängungsfreies Öffnen
(Türen in Panik-Ausführung)

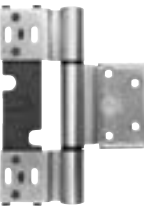
Ouvertures sans collision des vantaux
(Portes en version panique)

Door alignment when opening
(Doors with emergency function)

Bänder Paumelles Hinges	Drehpunktstand Distance à l'axe de rotation Center axis of hinge X	Drücker Poignée Handle	Einflügelig Un vantail Single-leaf		Zweiflügelig Deux vantaux Double-leaf		
			min. LDB mm	min. GF-B mm	min. LDB mm	min. GF-B mm	min. SF-B mm
 Rollentürband Paumelle à galet Barrel hinge 555.344	14,5 mm	 555.586 / 555.579 / 555.588	490	530	Auf Anfrage Sur demande Upon request		
		 555.726 / 555.727	490	530			
		 555.730 / 555.731 / 555.729 555.733 / 555.734 / 555.732	490	530			

Masse in Klammern =
 bei unsymmetrischen Flügelbreiten
 Für zweiflügelige Türen Mitnehmer-
 klappe 550.387 erforderlich.

Dimensions entre parenthèses =
 quand la largeur des vantaux est
 asymétrique
 Pour les portes à deux vantaux, doigt
 d'entraînement 550.387 nécessaire.

Measurements in brackets =
 For unsymmetrical leaf widths
 Selector bar 550.387 required for
 double-leaf doors

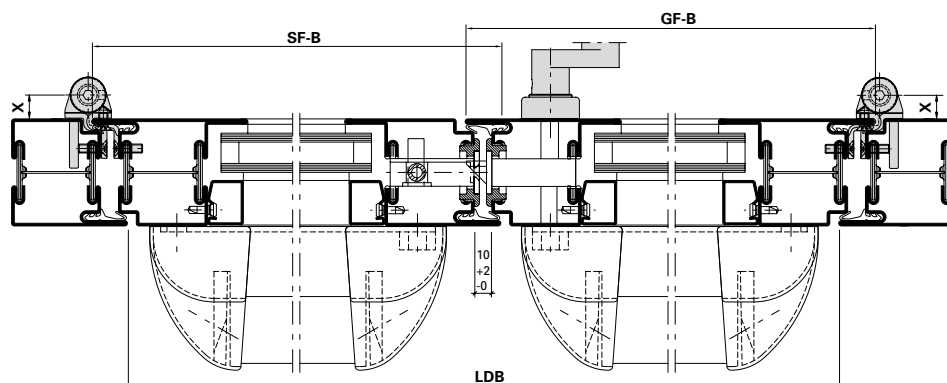

- LDB Lichte Durchgangsbreite
- GF-B Gangflügel-Breite
- SF-B Standflügel-Breite





- LDB Largeur vide lumière
- GF-B Largeur du vantail de service
- SF-B Largeur du vantail semi-fixe

- LDB Clear opening width
- GF-B Access leaf width
- SF-B Secondary leaf width

Zwängungsfreies Öffnen
(Türen in Panik-Ausführung)

Ouvertures sans collision des vantaux
(Portes en version panique)

Door alignment when opening
(Doors with emergency function)

Bänder Paumelles Hinges	Drehpunkt- abstand Distance à l'axe de rotation Center axis of hinge	Drücker Poignée Handle	Einflügelig Un vantail Single-leaf		Zweiflügelig Deux vantaux Double-leaf		
			min. LDB mm	min. GF-B mm	min. LDB mm	min. GF-B mm	min. SF-B mm
 Anschraubbänder Paumelles à visser Screw-on hinges 550.250/550.286	X 16,5 mm	 555.586 / 555.579 / 555.588	490	530	1500 (1500)	780 (1130)	780 (430)
		 555.726 / 555.727	490	530	1500 (1500)	780 (1130)	780 (430)
		 555.730 / 555.731 / 555.729 555.733 / 555.734 / 555.732	490	530	1500 (1500)	780 (1130)	780 (430)

Masse in Klammern =
 bei unsymmetrischen Flügelbreiten
 Für zweiflügelige Türen Mitnehmer-
 klappe 550.387 erforderlich.

Dimensions entre parenthèses =
 quand la largeur des vantaux est
 asymétrique
 Pour les portes à deux vantaux, doigt
 d'entraînement 550.387 nécessaire.

Measurements in brackets =
 For unsymmetrical leaf widths
 Selector bar 550.387 required for
 double-leaf doors

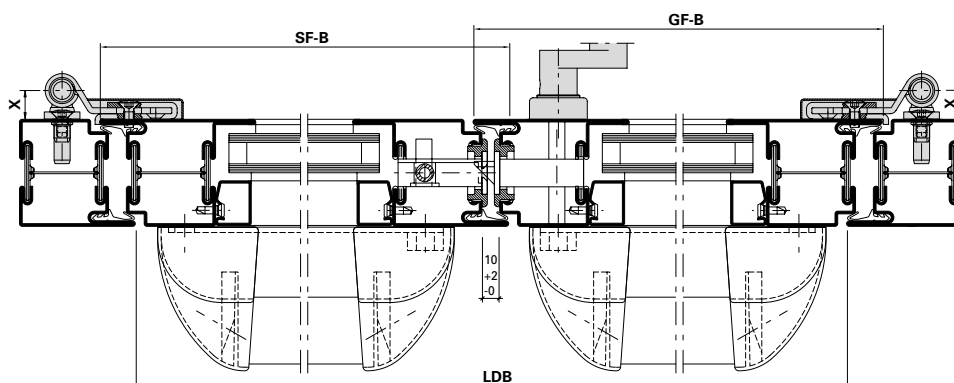





- LDB Lichte Durchgangsbreite
- GF-B Gangflügel-Breite
- SF-B Standflügel-Breite
- LDB Largeur vide lumière
- GF-B Largeur du vantail de service
- SF-B Largeur du vantail semi-fixe
- LDB Clear opening width
- GF-B Access leaf width
- SF-B Secondary leaf width

Zwängungsfreies Öffnen
(Türen in Panik-Ausführung)

Ouvertures sans collision des vantaux
(Portes en version panique)

Door alignment when opening
(Doors with emergency function)

Bänder Paumelles Hinges	Drehpunktstand Distance à l'axe de rotation Center axis of hinge X	Drücker Poignée Handle	Einflügelig Un vantail Single-leaf		Zweiflügelig Deux vantaux Double-leaf		
			min. LDB mm	min. GF-B mm	min. LDB mm	min. GF-B mm	min. SF-B mm
 Aluminium-Anschraubänder Paumelles à visser en aluminium Aluminium screw-on hinges 550.230/550.231	20 mm	 555.586 / 555.579 / 555.588	490	530	1700 (1700)	880 (1330)	880 (430)
		 555.726 / 555.727	490	530	1700 (1700)	880 (1330)	880 (430)
		 555.730 / 555.731 / 555.729 555.733 / 555.734 / 555.732	490	530	1700 (1700)	880 (1430)	880 (630)

Masse in Klammern =
 bei unsymmetrischen Flügelbreiten

Für zweiflügelige Türen Mitnehmer-
 klappe 550.387 erforderlich.

Dimensions entre parenthèses =
 quand la largeur des vantaux est
 asymétrique

Pour les portes à deux vantaux, doigt
 d'entraînement 550.387 nécessaire.

Measurements in brackets =
 For unsymmetrical leaf widths

Selector bar 550.387 required for
 double-leaf doors

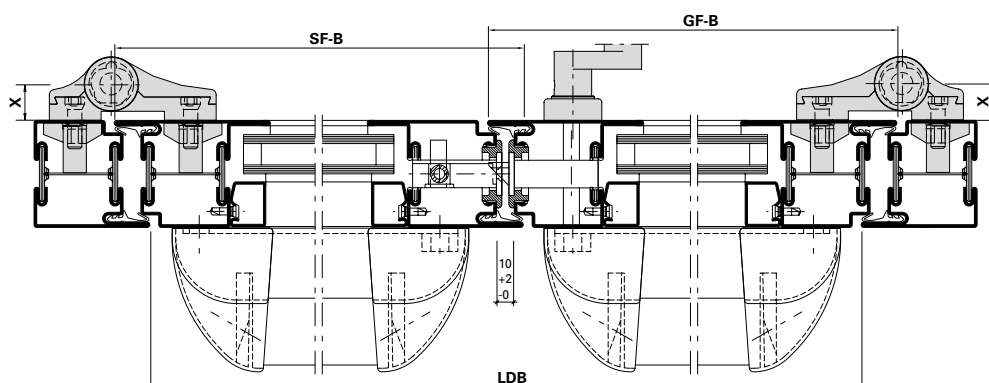

LDB Lichte Durchgangsbreite
 GF-B Gangflügel-Breite
 SF-B Standflügel-Breite





LDB Largeur vide lumière
 GF-B Largeur du vantail de service
 SF-B Largeur du vantail semi-fixe

LDB Clear opening width
 GF-B Access leaf width
 SF-B Secondary leaf width

Zwängungsfreies Öffnen
(Türen in Panik-Ausführung)

Ouvertures sans collision des vantaux
(Portes en version panique)

Door alignment when opening
(Doors with emergency function)

Bänder Paumelles Hinges	Drehpunkt- abstand Distance à l'axe de rotation Center axis of hinge X	Drücker Poignée Handle	Einflügelig Un vantail Single-leaf		Zweiflügelig Deux vantaux Double-leaf		
			min. LDB mm	min. GF-B mm	min. LDB mm	min. GF-B mm	min. SF-B mm
 Anschraub- bänder Paumelles à visser Screw-on hinges 555.656-555.659	36 mm	 555.586 / 555.579 / 555.588	690	730	2800 (2800)	1430 (1530)	1430 (1330)
		 555.726 / 555.727	690	730	2800 (2800)	1430 (1530)	1430 (1330)
		 555.730 / 555.731 / 555.729 555.733 / 555.734 / 555.732	690	730	2800 (2800)	1430 (1530)	1430 (1330)

Masse in Klammern =
 bei unsymmetrischen Flügelbreiten
 Für zweiflügelige Türen Mitnehmer-
 klappe 550.387 erforderlich.

Dimensions entre parenthèses =
 quand la largeur des vantaux est
 asymétrique
 Pour les portes à deux vantaux, doigt
 d'entraînement 550.387 nécessaire.

Measurements in brackets =
 For unsymmetrical leaf widths
 Selector bar 550.387 required for
 double-leaf doors

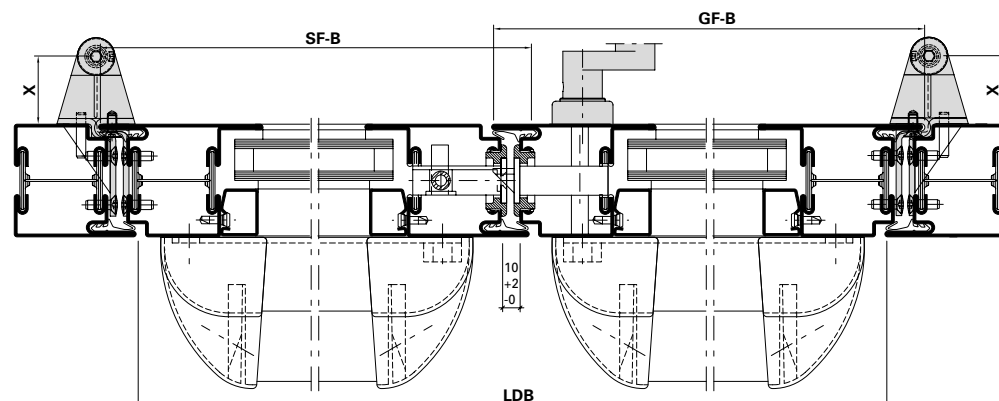





- LDB Lichte Durchgangsbreite
- GF-B Gangflügel-Breite
- SF-B Standflügel-Breite
- LDB Largeur vide lumière
- GF-B Largeur du vantail de service
- SF-B Largeur du vantail semi-fixe
- LDB Clear opening width
- GF-B Access leaf width
- SF-B Secondary leaf width

Zwängungsfreies Öffnen
(Türen in Panik-Ausführung)

Ouvertures sans collision des vantaux
(Portes en version panique)

Door alignment when opening
(Doors with emergency function)

Bänder Paumelles Hinges	Drehpunktstand Distance à l'axe de rotation Center axis of hinge X	Drücker Poignée Handle	Einflügelig Un vantail Single-leaf		Zweiflügelig Deux vantaux Double-leaf		
			min. LDB mm	min. GF-B mm	min. LDB mm	min. GF-B mm	min. SF-B mm
 Verdeckt liegendes 3D Stahl- Anschraubband Paumelle à visser 3D non apparente Concealed 3D screw-on hinge 555.024/555.025	-13,5 mm	 555.586 / 555.579 / 555.588	490	530	1000 (1000)	530 (630)	530 (430)
		 555.726 / 555.727	490	530	1000 (1100)	530 (630)	530 (430)
		 555.730 / 555.731 / 555.729 555.733 / 555.734 / 555.732	490	530	1000 (1000)	530 (630)	7530 (430)

Masse in Klammern =
bei unsymmetrischen Flügelbreiten

Für zweiflügelige Türen Mitnehmer-
klappe 550.387 erforderlich.

Dimensions entre parenthèses =
quand la largeur des vantaux est
asymétrique

Pour les portes à deux vantaux, doigt
d'entraînement 550.387 nécessaire.

Measurements in brackets =
For unsymmetrical leaf widths

Selector bar 550.387 required for
double-leaf doors

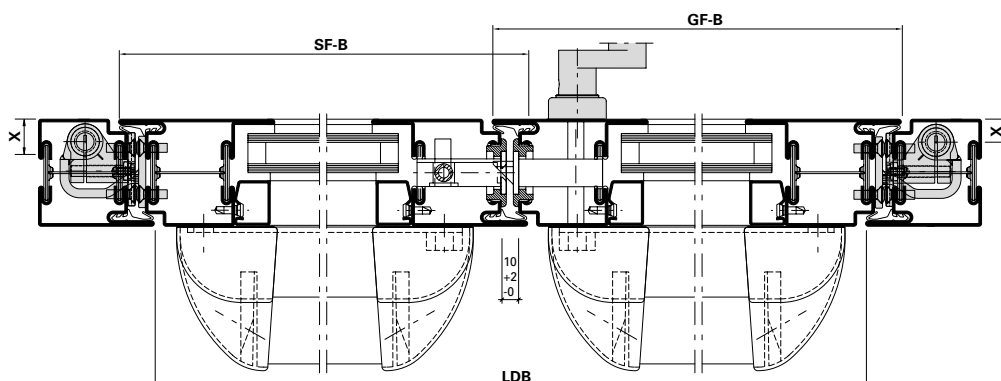

LDB Lichte Durchgangsbreite
 GF-B Gangflügel-Breite
 SF-B Standflügel-Breite

LDB Largeur vide lumière
 GF-B Largeur du vantail de service
 SF-B Largeur du vantail semi-fixe

LDB Clear opening width
 GF-B Access leaf width
 SF-B Secondary leaf width

Empfehlung Türflügelgewichte

Einleitung

Türen werden je nach Einsatzbereich, Türgeometrie und Türgewicht unterschiedlich stark beansprucht.

Die in den nachstehenden Tabellen aufgeführten maximalen Türgewichte in Abhängigkeit der Auswahl, Anzahl und Anordnung der Türbänder sowie Türgrößen beruhen auf internen Versuchen und gelten nur bei Verwendung unserer qualitativ hochwertigen Jansen-Türbänder.

Eine systemkonform konstruierte und fachtechnisch einwandfreie Verarbeitung und Montage der Türanlagen wird vorausgesetzt. Dies gilt im besonderen Maße für die Montage resp. Befestigung der Türbänder.

Beanspruchung

Bei den nachfolgenden Tabellenangaben wird von einer mittleren Beanspruchung der Türen ausgegangen (z.B. öffentliche Gebäude, Türen mit Türschliesser, etc.). Bei hochfrequentierten Türen und/oder Türanlagen mit anderen besonderen Beanspruchungen sind die Tabellenwerte zu reduzieren.

Recommandation des poids du vantail

Introduction

Les portes sont plus ou moins sollicitées selon leur lieu d'utilisation, leur géométrie et leur poids.

Les poids maximum des portes indiqués sur les tableaux suivants, fonction du choix, du nombre et de la disposition des paumelles ainsi que des dimensions des portes, se basent sur des essais internes et ne sont valables qu'avec utilisation de nos paumelles Jansen de grande qualité.

Une condition préalable réside dans la qualité technique parfaite de la transformation et du montage conforme au système des installations de porte. Cela vaut particulièrement pour le montage et la fixation des paumelles.

Sollicitation

Les indications fournies sur les tableaux suivants se basent sur une sollicitation moyenne des portes, (p.ex: bâtiments publics, portes avec ferme-porte, etc.). Il convient de réduire les valeurs des tableaux pour les portes et/ou les installations de porte fortement fréquentées et particulièrement sollicitées.

Recommendation leaf weight

Introduction

Doors are differently stressed depending on area of application, door geometry and door weight.

The maximum door weights listed in the following table, subject to selection, quantity and arrangement of the hinges, as well as door sizes, are based on in-house tests and are only valid with the use of our high-quality Jansen hinges.

Manufacture and installation of door systems that conform to system construction and proper technical requirements are a must. This particularly applies to installation concerning the fastening of hinges.

Stress

In the following information in the table, a medium stress of doors is assumed (e.g. Public buildings, doors with door closers etc.). The table values are to be reduced in the case of very frequently used doors and/or door units with other special stresses.



Empfehlung Türflügelgewichte

Anordnung der Türbänder

Für eine optimale Lastabtragung müssen die Bänder in einem möglichst grossen Abstand angeordnet werden. Allgemein hat sich die Bandanordnung auf Unter- resp. Oberkante Glaslicht beim Türflügel bewährt. Grundsätzlich sind auch andere Bandanordnungen möglich, allerdings können hierfür die max. Gewichte gemäss Tabelle nicht übernommen werden.

Die in den nachfolgenden Tabellen aufgeführten maximalen Gewichtsangaben basieren auf Bandanordnungen gemäss untenstehenden Abbildungen. Geringfügige Abweichungen der Bandpositionen von max. ± 20 mm haben noch keinen wesentlichen Einfluss auf die Tabellenwerte.

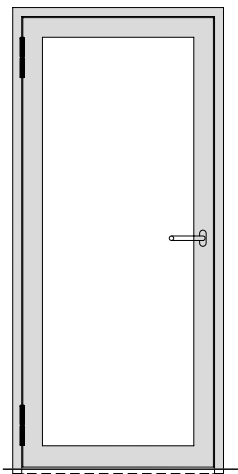

Jansen Anschweisband
Paumelle à souder
Jansen weld-on hinge

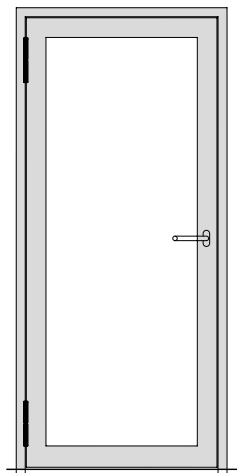

Jansen Anschraubband
Paumelle à visser Jansen
Jansen screw-on hinge

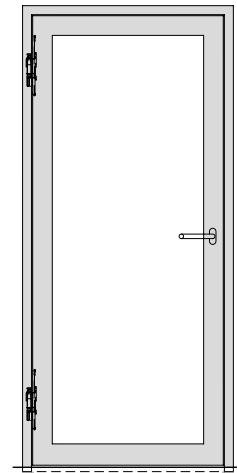

Jansen verdeckt liegendes Band
Paumelle non apparente Jansen
Jansen concealed hinge

Recommandation des poids du vantail

Disposition des paumelles

Les paumelles doivent être disposées à l'écart le plus grand possible pour la répartition optimale de la charge. Généralement, la disposition des paumelles sur le bord supérieur et le bord inférieur de l'imposte du vantail a fait ses preuves. D'autres dispositions sont également possibles; cependant, les poids maximum indiqués sur le tableau ne peuvent pas être adoptés.

Les indications de poids maximum fournies dans les tableaux suivants se basent sur les dispositions des paumelles comme indiquées sur les schémas ci-dessous. De faibles différences de max. ± 20 mm dans les positions des paumelles n'ont pas d'influence importante sur les valeurs indiquées dans les tableaux.

Recommendation leaf weight

Arrangement of the hinges

For optimal load transfer the hinges must be arranged with the greatest possible distance between them. Generally, the hinge arrangement proved itself on the bottom edge and top edge glass light on the leaf. Fundamentally, other hinge arrangements are also possible but in this case the maximum weights according to the table cannot be assumed.

The maximum weight information listed in the following tables is based on hinge arrangements according to the illustrations below. Marginal deviations in hinge positions of ± 20 mm still have no significant impact on the table values.

Empfehlung
Türflügelgewichte

Aushängehöhen für Türbänder

Die empfohlenen Werte beziehen sich auf die Situation, dass der Dorn 4 mm nach oben gestellt ist.

Anschweisband Paumelle à souder Weld-on hinge	
550.229	40 mm
550.238	38 mm
550.276	45 mm
555.267	40 mm
555.268	45 mm
555.227	45 mm
555.261	45 mm
555.226	40 mm
555.260	40 mm

Recommandation des
poids du vantail

Hauteurs de décrochage pour
paumelles

Les valeurs recommandées se réfèrent au fait que la tige dépasse vers le haut de 4 mm.

Anschraubband Paumelle à visser Screw-on hinge	
555.570/571 555.572/573	45 mm
555.536/537 555.538/539	40 mm
555.656/657 555.658/659	45 mm
550.250 550.286	Dorn zum Entfernen Tige à retirer Removable spindle

Recommendation
leaf weight

Hanging heights for door hinges

The recommended values are based on the spindle being positioned 4 mm higher

Verdeckt liegendes Anschraubband Paumelle à visser non apparente Concealed screw-on hinge	
555.024	52 mm
555.025	52 mm

Türflügelgrößen

Die Gewichtstabellen beziehen sich lediglich auf das Tragverhalten der Türbänder in Verbindung mit den Bandbefestigungen.

Die in den Tabellen aufgeführten Flügelbreiten / Flügelhöhen gelten nicht für alle Anwendungsfälle.

Dimensions des vantaux

Les tableaux des poids se réfèrent uniquement au comportement porteur des paumelles en liaison avec les fixations des paumelles.

Les largeurs / hauteurs de vantail indiquées dans les tableaux ne sont pas valables dans tous les cas d'utilisation.

Leaf sizes

The weight tables merely refer to the load bearing capacity of the hinges in connection with the hinge fastenings.

The leaf widths/heights listed in the tables do not apply to all cases of application.

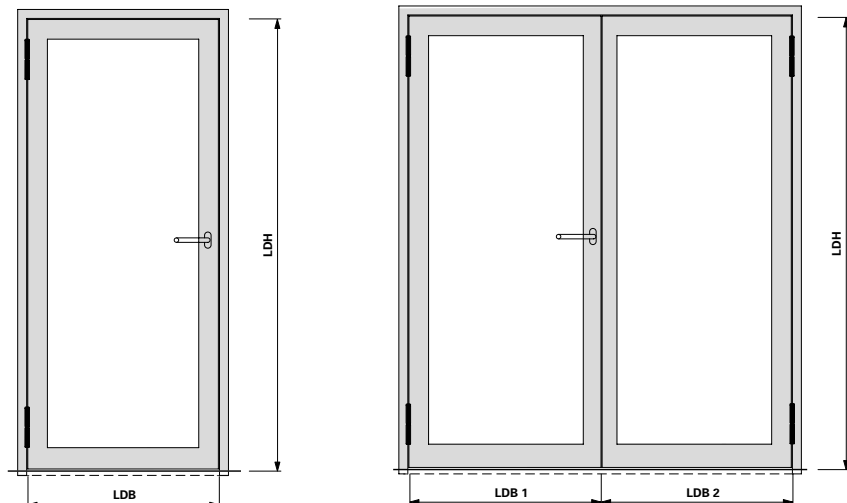

LDB =
 Lichte Durchgangsbreite
 Largeur vide lumière
 Clear opening width

LDH =
 Lichte Durchgangshöhe
 Hauteur vide lumière
 Clear opening height

LDB 1/2 =
 Lichte Durchgangsbreite Flügel 1/2
 Largeur vide lumière vantail 1/2
 Clear opening width leaf 1/2

Leistungserklärung gemäss
EN 1935

Déclaration de performance
selon EN 1935

Declaration of Performance in
accordance with EN 1935

	Gebrauchsklasse Classe d'utilisation Category of use	Dauerbetrieb Fonctionnement permanent Continuous operation	Masse der Prüftür Dimensions de la porte à tester Dimensions of test door	Feuerbeständigkeit Résistance au feu Fire resistance	Sicherheit Sécurité Security	Korrosionsbeständigkeit Résistance à la corrosion Corrosion resistance	Einbruchschutz Protection anti-effraction Burglar resistance	Bandklasse Classe de paumelle Hinge class
550.229	4	7	7	1	1	*	1	14
550.238	4	7	7	1	1	*	1	14
550.276	4	7	7	1	1	*	1	14
550.250	4	7	5	1	1	*	1	12
550.286	4	7	5	1	1	*	1	12
555.024	4	7	7	1	1	3	1	14
555.025	4	7	7	1	1	3	1	14
555.570	4	7	7	1	1	*	1	14
555.571	4	7	7	1	1	*	1	14
555.572	4	7	7	1	1	*	1	14
555.573	4	7	7	1	1	*	1	14
555.226	4	7	7	1	1	*	1	14
555.227	4	7	7	1	1	*	1	14
555.260	4	7	7	1	1	*	1	14
555.261	4	7	7	1	1	*	1	14
555.267	4	7	7	1	1	*	1	14
555.268	4	7	7	1	1	*	1	14
555.536	4	7	7	1	1	*	1	14
555.537	4	7	7	1	1	*	1	14
555.538	4	7	7	1	1	4	1	14
555.539	4	7	7	1	1	4	1	14
555.656	4	7	7	1	1	*	1	14
555.657	4	7	7	1	1	*	1	14
555.658	4	7	7	1	1	4	1	14
555.659	4	7	7	1	1	4	1	14

* Korrosionsbeständigkeit für Bänder
in Abhängigkeit der Oberflächen.

* Résistance à la corrosion pour les
paumelles en fonction des surfaces.

* Corrosion resistance for hinges
depends on the surface finishes.

**Leistungserklärung gemäss
EN 1935**

**Déclaration de performance
selon EN 1935**

**Declaration of Performance in
accordance with EN 1935**

	Grundmaterial Matériau de base Base material	Oberflächenbeschichtung des Bandes Revêtement de la surface de la paumelle Surface finish on the hinge	Klasse nach Korrosionsbeständigkeit nach EN 1670-1998 Classe d'après la résistance à la corrosion selon EN 1670-1998 Corrosion resistance class in accordance with EN 1670-1998
1	Stahl roh Acier brut Steel, mill finish	2-K Emaillack (Nasslack) einschichtig Vernis-émail à 2 composants (vernis liquide), une couche 2K enamel (wet paint), single layer	2
	Stahl roh Acier brut Steel, mill finish	1 x Polyester-Pulverlack (nur Decklack) 1 x vernis en poudre polyester (seulement vernis couvrant) 1 x polyester powder coating (top coat only)	4
	Stahl roh Acier brut Steel, mill finish	2 x Pulver: Polyestergrund und Polyester-Pulverlack 2 x poudre: couche de fond polyester et vernis en poudre polyester 2 x powder: polyester base and polyester powder coating	4
2	Stahl phosphatiert Acier phosphaté Steel, phosphatised	unbeschichtet sans revêtement uncoated	1
	Stahl phosphatiert Acier phosphaté Steel, phosphatised	1 x Polyester-Pulverlack (nur Decklack) 1 x vernis en poudre polyester (seulement vernis couvrant) 1 x polyester powder coating (top coat only)	4
3	1.4307	unbeschichtet sans revêtement uncoated	4
	1.4307	1 x Polyester-Pulverlack (nur Decklack) 1 x vernis en poudre polyester (seulement vernis couvrant) 1 x polyester powder coating (top coat only)	4
4	1.4435	unbeschichtet sans revêtement uncoated	4
5	Stahl galvanisch verzinkt Acier galvanisé Steel, galvanised	unbeschichtet sans revêtement uncoated	3
6	Stahl galvanisch verzinkt und blau passiviert Acier galvanisé et bleu passivé Steel, galvanised and blue passivated	2-K Emaillack (Nasslack) einschichtig Vernis-émail à 2 composants (vernis liquide), une couche 2K enamel (wet paint), single layer	4
		1 x Polyester-Pulverlack (nur Decklack) 1 x vernis en poudre polyester (seulement vernis couvrant) 1 x polyester powder coating (top coat only)	4

Empfehlung Türflügelgewichte

Befestigung am Bau

Eine einwandfreie Befestigung der Tür-Blendrahmen zum Bauwerk ist für eine dauerhafte Funktion der Türen eine unabdingbare Voraussetzung. Besonders im Bandbereich ist auf eine steife Befestigung zu achten. Diese Bedingung ist auch bei Türen ohne Bodeneinstand zwingend zu erfüllen.

Bei thermisch getrennten Türprofilen wird vorzugsweise die lastabtragende Profilhalbschale an den Baukörper angeschlossen.

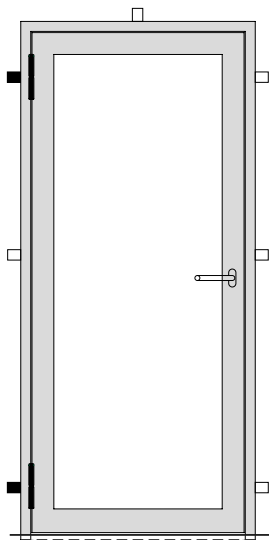

Recommandation des poids du vantail

Fixation à la construction

La fixation parfaite des dormants de porte à la maçonnerie est une condition inaliénable à la fonction durable des portes. Il convient particulièrement de veiller à disposer d'une fixation solide dans la zone des paumelles. Cette condition est aussi indispensable pour les portes sans raccordement dans la chape.

Pour les profilés de porte à séparation thermique, on préfère généralement raccorder au gros œuvre la semi-coque du profilé amortissant la charge.

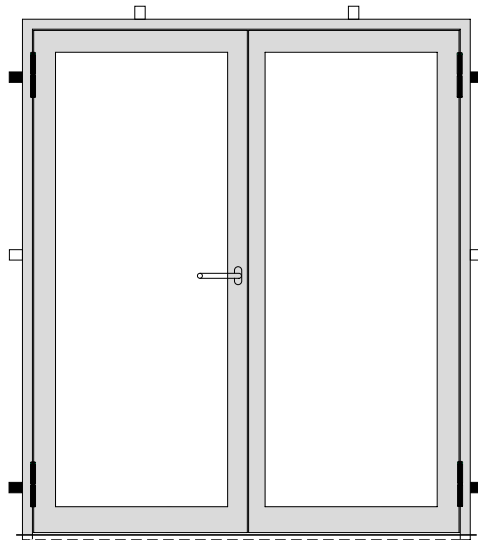

Recommendation leaf weight

Fastening to the building

The proper fastening of the outer door frame to the building is an indispensable prerequisite for the long-lasting functioning of the doors. Particular attention should be paid to a firm fastening in the hinge area. This condition is also obligatory for doors without floor recess.

In the case of thermally separated door profiles it is preferred that the load bearing half-shell profile be attached to the structure.

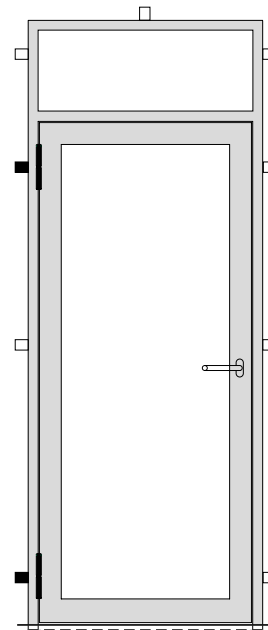

Pflege und Unterhalt

Türbänder sind insbesondere bei schweren und/oder hoch frequentierten Türanlagen stark beansprucht und müssen deshalb regelmässig überwacht und gepflegt werden.

Contrôle et entretien

Les paumelles des installations de porte lourdes et/ou fortement fréquentées sont particulièrement sollicitées et doivent par conséquent faire l'objet d'un contrôle et d'un entretien réguliers.

Care and maintenance

Hinges are particularly heavily stressed on heavy doors and/or doors that are frequently used and must, therefore, be regularly checked and maintained.

Empfehlung Türflügelgewichte

2 Anschweißbänder
550.276 oder 550.229
Länge 180 mm, ø 20 mm

2 Anschraubbänder
550.250 oder 550.286

Recommandation des poids du vantail

2 Paumelles à souder
550.276 ou 550.229
longueur 180 mm, ø 20 mm

2 Paumelles à visser
550.250 ou 550.286

Recommendation leaf weight

2 Weld-on hinges
550.276 or 550.229
length 180 mm, ø 20 mm

2 Screw-on hinges
550.250 or 550.286

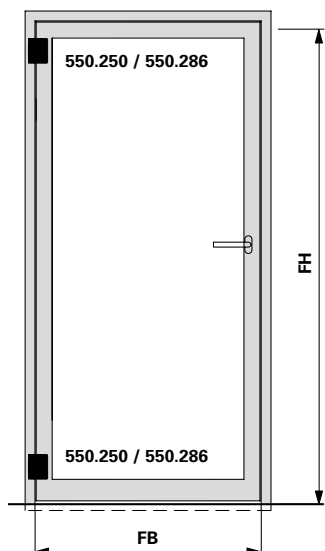
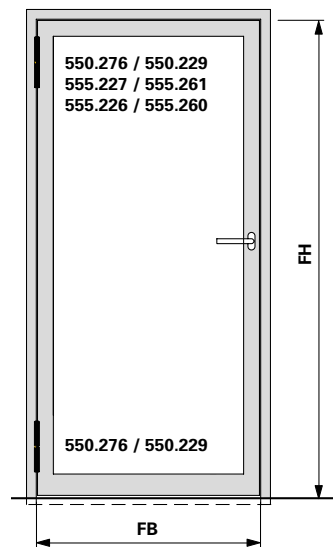

		Maximale Türflügelgewichte in kg Max. poids du vantail en kg Max leaf weight in kg							
Flügelhöhe FH in mm Hauteur de vantail FH en mm Leaf height FH in mm	3000	190	190	185	185	185	180	175	
	2900	190	190	185	185	185	180	175	
	2800	190	190	185	185	180	175	175	
	2700	190	185	185	180	175	175	170	
	2600	190	185	180	180	175	170	170	
	2500	185	185	180	175	175	170	165	
	2400	185	185	180	175	170	170	165	
	2300	185	180	175	175	170	165	160	
	2200	185	180	175	170	165	160	155	
	2100	180	175	170	170	165	155	145	
	2000	180	175	170	165	160	145	140	
1900	175	170	165	160	150	140	130		
		800	900	1000	1100	1200	1300	1400	
		Flügelbreite FB in mm Largeur de vantail FB en mm Leaf width FB in mm							

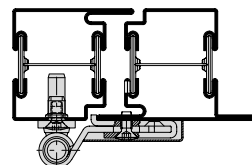
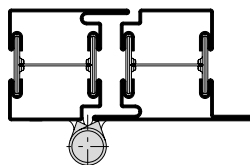

Hinweis:

Bei Drehtürautomaten müssen oben immer 2 Bänder angebracht werden

Remarque:

En présence de mécanismes automatiques pour portes, il faut toujours monter 2 paumelles en haut

Note:

For automatic door mechanisms, 2 hinges must always be fitted at the top

**Empfehlung
Türflügelgewichte**

2 Anschweissbänder
555.267 oder 555.268
Länge 230 mm, ø 20 mm

**Recommandation des
poids du vantail**

2 Paumelles à souder
555.267 ou 555.268
longueur 230 mm, ø 20 mm

**Recommendation
leaf weight**

2 Weld-on hinges
555.267 or 555.268
length 230 mm, ø 20 mm

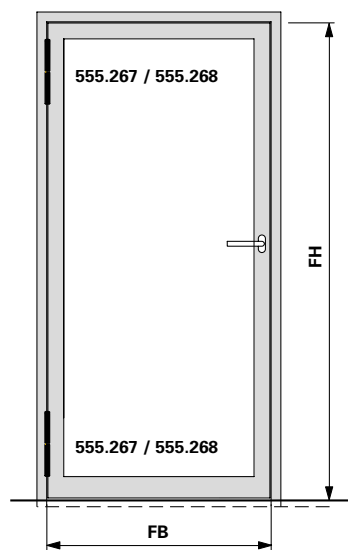

		Maximale Türflügelgewichte in kg Max. poids du vantail en kg Max leaf weight in kg							
Flügelhöhe FH in mm Hauteur de vantail FH en mm Leaf height FH in mm	3000	230	230	230	230	230	230	230	230
	2900	230	230	230	230	230	230	230	230
	2800	230	230	230	230	230	230	230	230
	2700	230	230	230	230	230	230	230	229
	2600	230	230	230	230	230	230	230	219
	2500	230	230	230	230	230	230	225	209
	2400	230	230	230	230	230	230	214	199
	2300	230	230	230	230	230	221	204	189
	2200	230	230	230	230	228	209	193	179
	2100	230	230	230	230	215	197	182	169
	2000	230	230	223	202	186	171	159	
	1900	230	230	209	190	174	160	149	
		800	900	1000	1100	1200	1300	1400	
		Flügelbreite FB in mm Largeur de vantail FB en mm Leaf width FB in mm							

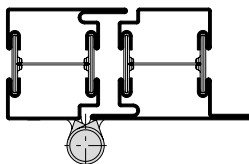

Hinweis:

Bei Drehtürautomaten müssen oben immer 2 Bänder angebracht werden (oben 2 x 180 mm, unten 1 x 230 mm)

Remarque:

En présence de mécanismes automatiques pour portes, il faut toujours monter 2 paumelles en haut (2 x 180 mm en haut, 1 x 230 mm en bas).

Note:

For automatic door mechanisms, 2 hinges must always be fitted at the top (at the top: 2 x 180 mm, at the bottom 1 x 230 mm)

**Empfehlung
Türflügelgewichte**

**2 3D Anschraubänder
555.570 - 555.573**

**2 Höhenverstellbare Anschraubänder
555.536 - 555.539**

**Recommandation des
poids du vantail**

**2 Paumelles à visser 3D
555.570 - 555.573**

**2 Paumelles à visser, à hauteur réglable
555.536 - 555.539**

**Recommendation
leaf weight**

**2 3D Screw-on hinges
555.570 - 555.573**

**2 Height adjustable screw-on hinges
555.536 - 555.539**

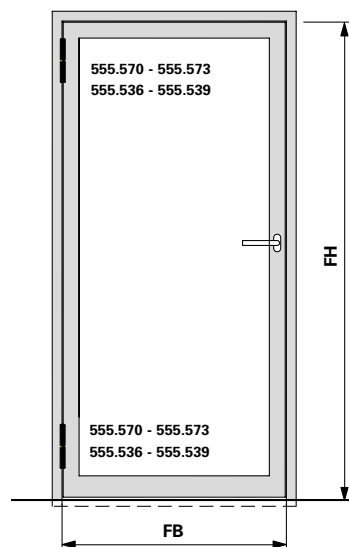

		Maximale Türflügelgewichte in kg Max. poids du vantail en kg Max leaf weight in kg							
Flügelhöhe FH in mm Hauteur de vantail FH en mm Leaf height FH in mm	3000	190	190	185	185	185	180	175	
	2900	190	190	185	185	185	180	175	
	2800	190	190	185	185	180	175	175	
	2700	190	185	185	180	175	175	170	
	2600	190	185	180	180	175	170	170	
	2500	185	185	180	175	175	170	165	
	2400	185	185	180	175	170	170	165	
	2300	185	180	175	175	170	165	160	
	2200	185	180	175	170	165	160	155	
	2100	180	175	170	170	165	155	145	
	2000	180	175	170	165	160	145	140	
	1900	175	170	165	160	150	140	130	
	800	900	1000	1100	1200	1300	1400		
		Flügelbreite FB in mm Largeur de vantail FB en mm Leaf width FB in mm							

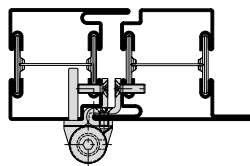

Hinweis:
Bei Drehtürautomaten müssen oben immer 2 Bänder angebracht werden

Remarque:
En présence de mécanismes auto-matiques pour portes, il faut toujours monter 2 paumelles en haut

Note:
For automatic door mechanisms, 2 hinges must always be fitted at the top

**Empfehlung
Türflügelgewichte**

**Recommandation des
poids du vantail**

**Recommendation
leaf weight**

2 3D Anschraubänder
(Achsabstand 36 mm)
555.656 / 555.657 / 555.658 / 555.659

2 Paumelles à visser 3D
(Entraxe 36 mm)
555.656 / 555.657 / 555.658 / 555.659

2 3D Screw-on hinges
(Hinge pin distance 36 mm)
555.656 / 555.657 / 555.658 / 555.659

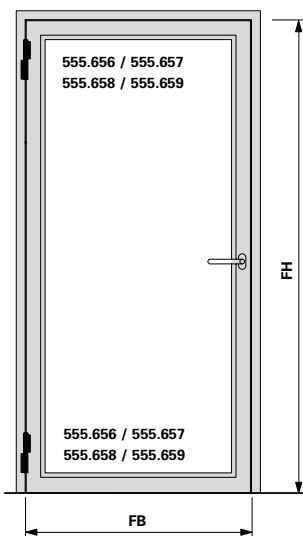

		Maximale Türflügelgewichte in kg Max. poids du vantail en kg Max leaf weight in kg							
Flügelhöhe FH in mm Hauteur de vantail FH en mm Leaf height FH in mm	3000	195	195	195	195	195	195	195	195
	2900	195	195	195	195	195	195	195	195
	2800	195	195	195	195	195	195	195	195
	2700	195	195	195	195	195	195	195	195
	2600	195	195	195	195	195	195	195	190
	2500	195	195	195	195	195	190	180	180
	2400	195	195	195	195	195	185	170	170
	2300	195	195	195	195	190	175	160	160
	2200	195	195	195	195	180	165	155	155
	2100	195	195	195	185	170	155	145	145
	2000	195	195	195	175	160	150	140	140
	1900	195	195	180	165	150	140	130	130
		800	900	1000	1100	1200	1300	1400	1400
		Flügelbreite FB in mm Largeur de vantail FB en mm Leaf width FB in mm							

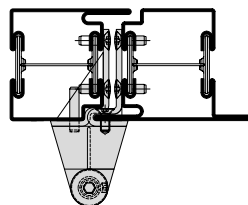

Hinweis:
Bei Drehtürautomaten müssen oben immer 2 Bänder angebracht werden

Remarque:
En présence de mécanismes automatiques pour portes, il faut toujours monter 2 paumelles en haut

Note:
For automatic door mechanisms, 2 hinges must always be fitted at the top

**Empfehlung
Türflügelgewichte**

**Recommandation des
poids du vantail**

**Recommendation
leaf weight**

Verdeckt liegende
3D Anschraubänder 555.024/025

Paumelles à visser 3D non
apparente 555.024/025

Concealed 3D screw-on hinges
555.024/025

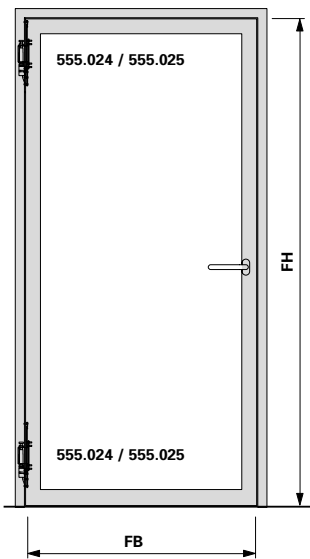

		Maximale Türflügelgewichte in kg Max. poids du vantail en kg Max leaf weight in kg							
Flügelhöhe FH in mm Hauteur de vantail FH en mm Leaf height FH in mm	3000	195	195	195	195	195	195	195	195
	2900	195	195	195	195	195	195	195	195
	2800	195	195	195	195	195	195	195	195
	2700	195	195	195	195	195	195	195	195
	2600	195	195	195	195	195	195	195	190
	2500	195	195	195	195	195	195	190	190
	2400	195	195	195	195	195	185	170	
	2300	195	195	195	195	190	175	160	
	2200	195	195	195	195	180	165	155	
	2100	195	195	195	185	170	155	145	
	2000	195	195	195	175	160	150	140	
	1900	195	195	180	165	150	140	130	
		800	900	1000	1100	1200	1300	1400	
		Flügelbreite FB in mm Largeur de vantail FB en mm Leaf width FB in mm							

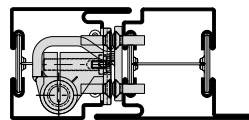

Hinweis:
Bei Drehtürautomaten müssen
oben immer 2 Bänder angebracht
werden

Remarque:
En présence de mécanismes auto-
matiques pour portes, il faut toujours
monter 2 paumelles en haut

Note:
For automatic door mechanisms,
2 hinges must always be fitted at
the top

**Empfehlung
Türflügelgewichte**

**Recommandation des
poids du vantail**

**Recommendation
leaf weight**

2 Rollentürländer 555.344

2 Paumelles à galet 555.344

2 Barrel hinges 555.344

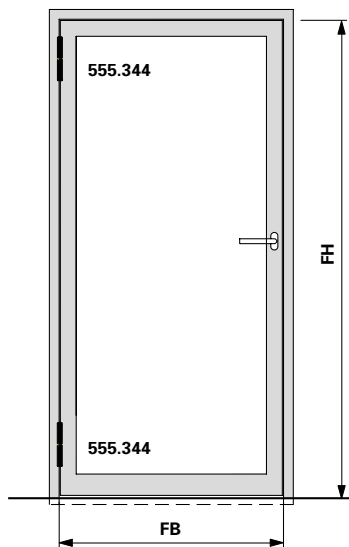

		Maximale Türflügelgewichte in kg Max. poids du vantail en kg Max leaf weight in kg						
Flügelhöhe FH in mm Hauteur de vantail FH en mm Leaf height FH in mm	3000	180	180	180	180	165	150	145
	2900	180	180	180	170	160	145	140
	2800	180	180	180	165	155	140	135
	2700	180	180	180	160	150	135	130
	2600	180	180	170	155	145	130	125
	2500	180	180	165	150	135	125	120
	2400	180	175	160	145	130	120	115
	2300	180	170	150	135	125	115	110
	2200	180	160	145	130	120	110	105
	2100	175	155	140	125	115	105	100
	2000	165	145	130	120	110	100	-
	1900	150	140	125	110	105	-	-
	800	900	1000	1100	1200	1300	1400	
		Flügelbreite FB in mm Largeur de vantail FB en mm Leaf width FB in mm						

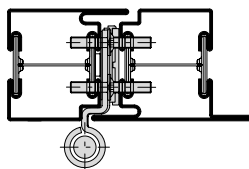

Hinweis:
Bei Drehtürautomaten müssen oben immer 2 Bänder angebracht werden

Remarque:
En présence de mécanismes automatiques pour portes, il faut toujours monter 2 paumelles en haut

Note:
For automatic door mechanisms, 2 hinges must always be fitted at the top

**Empfehlung
Türflügelgewichte**

3 Anschweissbänder
(2 x 550.229 und 1 x 555.268)

3 Anschraubbänder
550.250 oder 550.286

**Recommandation des
poids du vantail**

3 Paumelles à souder
(2 x 550.229 et 1 x 555.268)

3 Paumelles à visser
550.250 ou 550.286

**Recommendation
leaf weight**

3 Weld-on hinges
(2 x 550.229 and 1 x 555.268)

3 Screw-on hinges
550.250 or 550.286

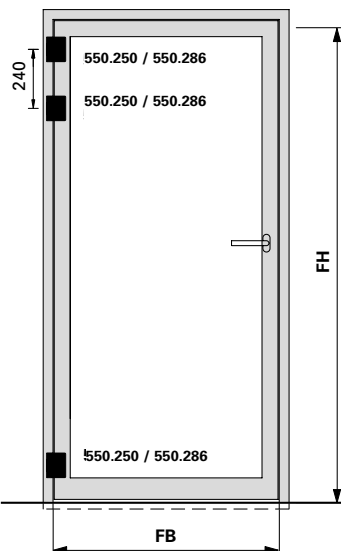
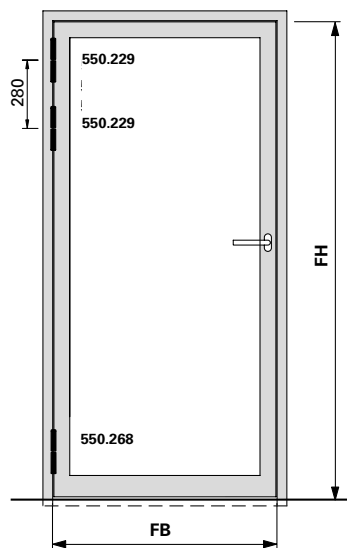

Maximale Türflügelgewichte in kg
Max. poids du vantail en kg
Max leaf weight in kg

Flügelhöhe FH in mm Hauteur de vantail FH en mm Leaf height FH in mm	3000	230	230	230	230	230	230	230
	2900	230	230	230	230	230	230	230
	2800	230	230	230	230	230	230	230
	2700	230	230	230	230	230	230	225
	2600	230	230	230	230	230	230	215
	2500	230	230	230	230	230	220	205
	2400	230	230	230	230	230	210	195
	2300	230	230	230	230	215	200	185
	2200	230	230	230	220	205	190	175
	2100	230	230	230	210	190	175	165
	2000	230	225	215	195	180	165	155
	1900	230	220	200	180	170	155	145
		800	900	1000	1100	1200	1300	1400
Flügelbreite FB in mm Largeur de vantail FB en mm Leaf width FB in mm								

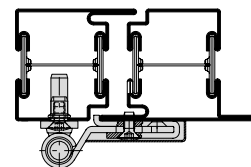
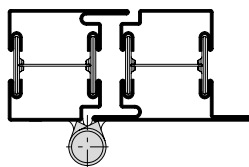

Hinweis:
Bei Drehtürautomaten müssen oben immer 2 Bänder angebracht werden

Remarque:
En présence de mécanismes automatiques pour portes, il faut toujours monter 2 paumelles en haut

Note:
For automatic door mechanisms, 2 hinges must always be fitted at the top

**Empfehlung
Türflügelgewichte**

**3 3D Anschraubänder
555.570 - 555.573**

**3 Höhenverstellbare Anschraubänder
555.536 - 555.539**

**Recommandation des
poids du vantail**

**3 Paumelles à visser 3D
555.570 - 555.573**

**3 Paumelles à visser, à hauteur réglable
555.536 - 555.539**

**Recommendation
leaf weight**

**3 3D Screw-on hinges
555.570 - 555.573**

**3 Height adjustable screw-on hinges
555.536 - 555.539**

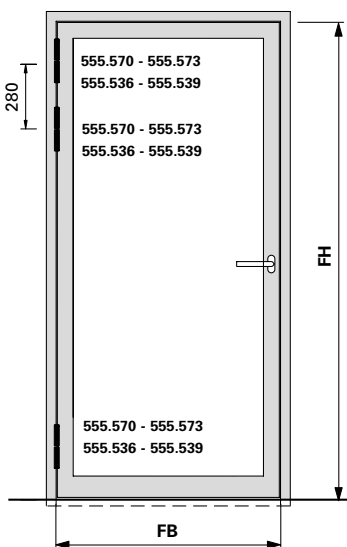

		Maximale Türflügelgewichte in kg Max. poids du vantail en kg Max leaf weight in kg							
Flügelhöhe FH in mm Hauteur de vantail FH en mm Leaf height FH in mm	3000	230	230	230	230	230	230	230	230
	2900	230	230	230	230	230	230	230	230
	2800	230	230	230	230	230	230	230	230
	2700	230	230	230	230	230	230	230	225
	2600	230	230	230	230	230	230	230	215
	2500	230	230	230	230	230	220	205	205
	2400	230	230	230	230	230	210	195	195
	2300	230	230	230	230	215	200	185	185
	2200	230	230	230	220	205	190	175	175
	2100	230	230	230	210	190	175	165	165
	2000	230	225	215	195	180	165	155	155
	1900	230	220	200	180	170	155	145	145
		800	900	1000	1100	1200	1300	1400	
		Flügelbreite FB in mm Largeur de vantail FB en mm Leaf width FB in mm							

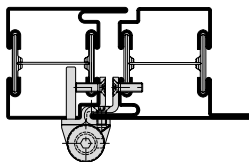

Hinweis:

Bei Drehtürautomaten müssen oben immer 2 Bänder angebracht werden

Remarque:

En présence de mécanismes automatiques pour portes, il faut toujours monter 2 paumelles en haut

Note:

For automatic door mechanisms, 2 hinges must always be fitted at the top

**Empfehlung
Türflügelgewichte**

**3 3D Anschraubänder
(Achsabstand 36 mm)**
555.656 / 555.657 / 555.658 / 555.659

**Recommandation des
poids du vantail**

**3 Paumelles à visser 3D
(Entraxe 36 mm)**
555.656 / 555.657 / 555.658 / 555.659

**Recommendation
leaf weight**

**3 3D Screw-on hinges
(Hinge pin distance 36 mm)**
555.656 / 555.657 / 555.658 / 555.659

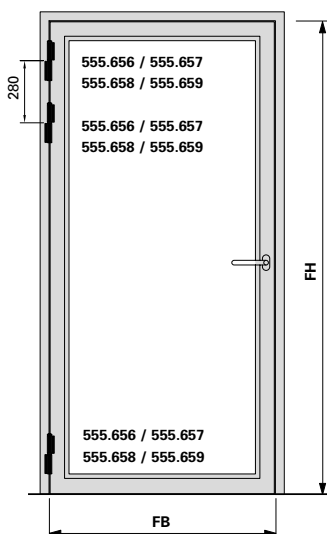

		Maximale Türflügelgewichte in kg Max. poids du vantail en kg Max leaf weight in kg							
Flügelhöhe FH in mm Hauteur de vantail FH en mm Leaf height FH in mm	3000	230	230	230	230	230	230	230	230
	2900	230	230	230	230	230	230	230	230
	2800	230	230	230	230	230	230	230	230
	2700	230	230	230	230	230	230	230	225
	2600	230	230	230	230	230	230	230	215
	2500	230	230	230	230	230	230	220	205
	2400	230	230	230	230	230	230	210	195
	2300	230	230	230	230	230	215	200	185
	2200	230	230	230	220	205	190	175	175
	2100	230	230	230	210	190	175	165	165
	2000	230	225	215	195	180	165	155	155
	1900	230	220	200	180	170	155	145	145
	800	900	1000	1100	1200	1300	1400		
		Flügelbreite FB in mm Largeur de vantail FB en mm Leaf width FB in mm							

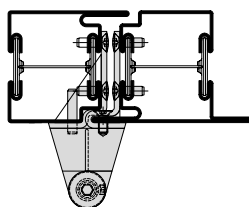

Hinweis:
Bei Drehtürautomaten müssen oben immer 2 Bänder angebracht werden

Remarque:
En présence de mécanismes automatiques pour portes, il faut toujours monter 2 paumelles en haut

Note:
For automatic door mechanisms, 2 hinges must always be fitted at the top

**Empfehlung
Türflügelgewichte**

**Recommandation des
poids du vantail**

**Recommendation
leaf weight**

3 Rollentürländer 555.344

3 Paumelles à galet 555.344

3 Barrel hinges 555.344

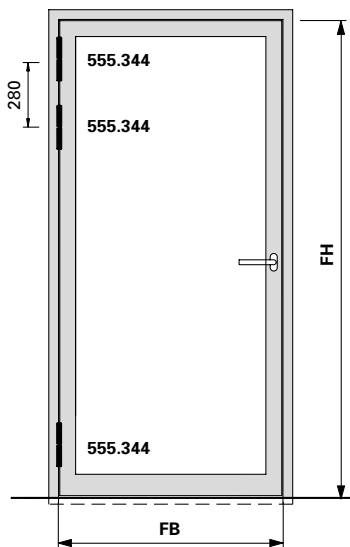

		Maximale Türflügelgewichte in kg Max. poids du vantail en kg Max leaf weight in kg							
Flügelhöhe FH in mm Hauteur de vantail FH en mm Leaf height FH in mm	3000	180	180	180	180	180	180	180	180
	2900	180	180	180	180	180	180	180	180
	2800	180	180	180	180	180	180	180	180
	2700	180	180	180	180	180	180	180	180
	2600	180	180	180	180	180	180	180	170
	2500	180	180	180	180	180	170	160	160
	2400	180	180	180	180	170	160	150	150
	2300	180	180	180	170	160	150	140	140
	2200	180	180	180	160	150	140	130	130
	2100	180	180	170	150	140	130	120	120
	2000	180	180	160	140	130	120	110	110
	1900	180	160	140	130	120	110	100	100
		800	900	1000	1100	1200	1300	1400	
		Flügelbreite FB in mm Largeur de vantail FB en mm Leaf width FB in mm							

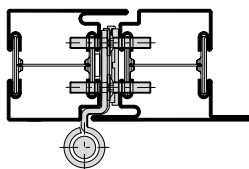

Hinweis:
Bei Drehtürautomaten müssen oben immer 2 Bänder angebracht werden



Remarque:
En présence de mécanismes automatiques pour portes, il faut toujours monter 2 paumelles en haut

Note:
For automatic door mechanisms, 2 hinges must always be fitted at the top

**Einflügelige Türen,
 auswärts öffnend,
 Flügelhöhe ≤ 2200 mm**

**Porte à un vantail,
 ouvrant vers l'extérieur,
 hauteur du vantail ≤ 2200 mm**

**Single leaf door,
 outward opening,
 leaf height ≤ 2200 mm**

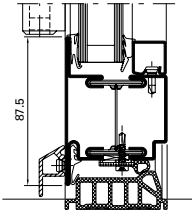
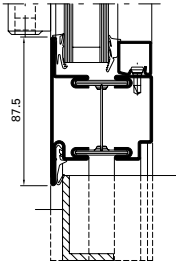
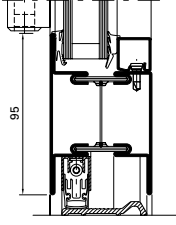
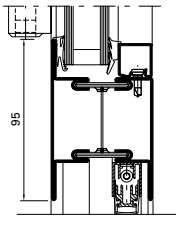
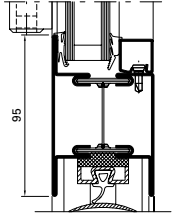
Variante	Beschlag Ferrure Fitting	 EN 12207	 EN 12208	 EN 12210
Doppel-Anschlagdichtung Joint de butée double Double rebate gasket	 87.5	1 2	4 / 3* 4	4A / 3A* 4A / 3A* C4 / C3* C4 / C3*
Anschlagdichtung Joint de butée Rebate gasket	 87.5	1 2	2 2	0 0 C4 / C3* C4 / C3*
Senkdichtung mit Türschwelenprofil Joint seuil avec profilé pour seuil de porte Drop seal with door threshold profile	 95	1 2	2 2	1A 2A C4 / C3* C4 / C3*
Senkdichtung Joint seuil Drop seal	 95	1 2	2 2	npd npd C4 / C3* C4 / C3*
Auflaufdichtung Joint de contact Ramp seal	 95	1 2	2 2	0 0 C4 / C3* C4 / C3*

1 Fallenriegel-Schloss
Serrure à mortaiser
Latch and bolt lock



2 Schloss mit Obenverriegelung
Serrure avec verrouillage supérieur
Lock with top locking point

* Edelstahl
* Acier Inox
* Stainless steel

**Einflügelige Türen,
 einwärts öffnend,
 Flügelhöhe ≤ 2200 mm**

**Porte à un vantail,
 ouvrant vers l'intérieur,
 hauteur du vantail ≤ 2200 mm**

**Single leaf door,
 inward opening,
 leaf height ≤ 2200 mm**

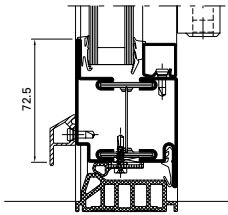
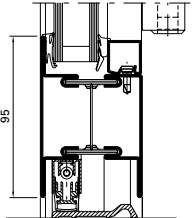
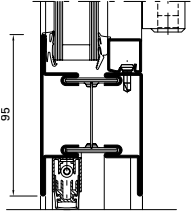
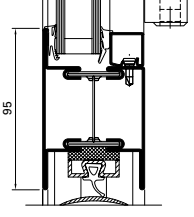
Variante	Beschlag Ferrure Fitting	 EN 12207	 EN 12208	 EN 12210
Doppel-Anschlagdichtung Joint de butée double Double rebate gasket 	1	4 / 3*	0	C4 / C3*
	2	4	2A	C4 / C3*
Senkdichtung mit Türschwelleprofil Joint seuil avec profilé pour seuil de porte Drop seal with door threshold profile 	1	2	0	C4 / C3*
	2	2	0	C4 / C3*
Senkdichtung Joint seuil Drop seal 	1	2	npd	C4 / C3*
	2	2	npd	C4 / C3*
Auflaufdichtung Joint de contact Ramp seal 	1	2	0	C4 / C3*
	2	2	0	C4 / C3*

Wetterschenkel siehe «Janisol Türen -
 Beschlageinbau und Verarbeitung»

Renvoi d'eau voir «Portes Janisol -
 Montage des ferrures et usinage»

Weatherbar see «Janisol doors -
 Installation of fittings and assembly»

1 Fallenriegel-Schloss
 Serrure à mortaiser
 Latch and bolt lock



2 Schloss mit Obenverriegelung
 Serrure avec verrouillage supérieur
 Lock with top locking point

* Edelstahl
 * Acier Inox
 * Stainless steel

**Einflügelige Türen,
 auswärts öffnend,
 Flügelhöhe ≤ 3000 mm**

**Porte à un vantail,
 ouvrant vers l'extérieur,
 hauteur du vantail ≤ 3000 mm**

**Single leaf door,
 outward opening,
 leaf height ≤ 3000 mm**

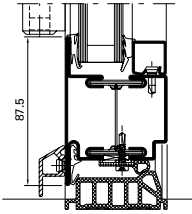
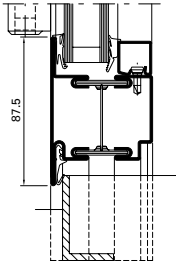
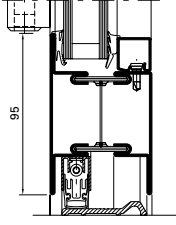
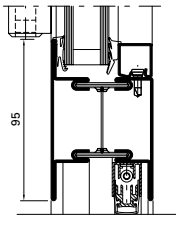
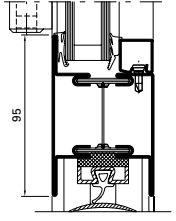
Variante	Beschlag Ferrure Fitting	 EN 12207	 EN 12208	 EN 12210
Doppel-Anschlagdichtung Joint de butée double Double rebate gasket	 87.5	1 2	1 3	1A 1A C1 C2
Anschlagdichtung Joint de butée Rebate gasket	 87.5	1 2	1 1	npd npd C1 C2
Senkdichtung mit Türschwelleprofil Joint seuil avec profilé pour seuil de porte Drop seal with door threshold profile	 95	1 2	1 1	0 0 C1 C2
Senkdichtung Joint seuil Drop seal	 95	1 2	1 1	npd npd C1 C2
Auflaufdichtung Joint de contact Ramp seal	 95	1 2	0 0	0 0 C1 C2



1 Fallenriegel-Schloss
Serrure à mortaiser
Latch and bolt lock

2 Schloss mit Obenverriegelung
Serrure avec verrouillage supérieur
Lock with top locking point

**Einflügelige Türen,
 einwärts öffnend,
 Flügelhöhe ≤ 3000 mm**

**Porte à un vantail,
 ouvrant vers l'intérieur,
 hauteur du vantail ≤ 3000 mm**

**Single leaf door,
 inward opening,
 leaf height ≤ 3000 mm**

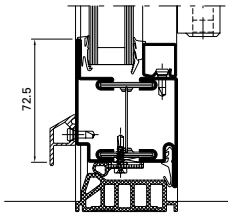
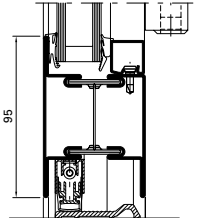
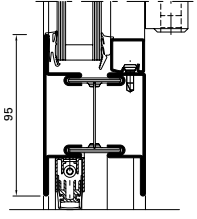
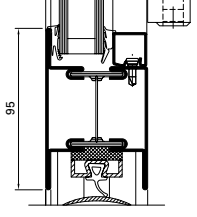
Variante	Beschlag Ferrure Fitting	 EN 12207	 EN 12208	 EN 12210
Doppel-Anschlagdichtung Joint de butée double Double rebate gasket 	1	1	npd	C1
	2	3	2A	C2
Senkdichtung mit Türschwelleprofil Joint seuil avec profilé pour seuil de porte Drop seal with door threshold profile 	1	1	0	C1
	2	1	0	C2
Senkdichtung Joint seuil Drop seal 	1	1	npd	C1
	2	1	npd	C2
Auflaufdichtung Joint de contact Ramp seal 	1	0	0	C1
	2	0	0	C2

Wetterschenkel siehe «Janisol Türen -
 Beschlageinbau und Verarbeitung»

Renvoi d'eau voir «Portes Janisol -
 Montage des ferrures et usinage»

Weatherbar see «Janisol doors -
 Installation of fittings and assembly»





1 Fallenriegel-Schloss
 Serrure à mortaiser
 Latch and bolt lock

2 Schloss mit Obenverriegelung
 Serrure avec verrouillage supérieur
 Lock with top locking point

**Zweiflügelige Türen,
 auswärts öffnend,
 Flügelhöhe ≤ 2200 mm**

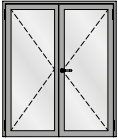
**Porte à deux vantaux,
 ouvrant vers l'extérieur,
 hauteur du vantail ≤ 2200 mm**

**Double leaf door,
 outward opening,
 leaf height ≤ 2200 mm**

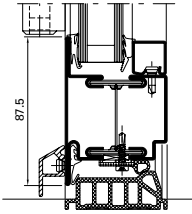
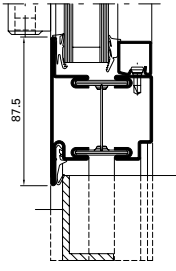
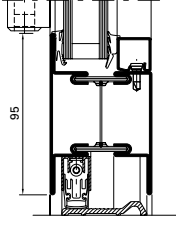
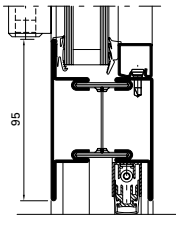
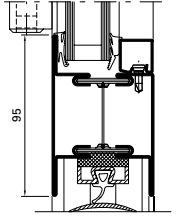
Variante		Beschlag Ferrure Fitting	 EN 12207	 EN 12208	 EN 12210
Doppel-Anschlagdichtung Joint de butée double Double rebate gasket		1	2	2A	C2
		2	2	3A	C2
Anschlagdichtung Joint de butée Rebate gasket		1	2	npd	C2
		2	2	npd	C2
Senkdichtung mit Türschwelenprofil Joint seuil avec profilé pour seuil de porte Drop seal with door threshold profile		1	2	1A / 0*	C2
		2	2	2A / 0*	C2
Senkdichtung Joint seuil Drop seal		1	2	npd	C2
		2	2	npd	C2
Auflaufdichtung Joint de contact Ramp seal		1	2	0	C2
		2	2	0	C2

1 Fallenriegel-Schloss
 Serrure à mortaiser
 Latch and bolt lock



2 Schloss mit Obenverriegelung
 Serrure avec verrouillage supérieur
 Lock with top locking point

* Edelstahl
 * Acier Inox
 * Stainless steel

**Zweiflügelige Türen,
 einwärts öffnend,
 Flügelhöhe ≤ 2200 mm**

**Porte à deux vantaux,
 ouvrant vers l'intérieur,
 hauteur du vantail ≤ 2200 mm**

**Double leaf door,
 inward opening,
 leaf height ≤ 2200 mm**

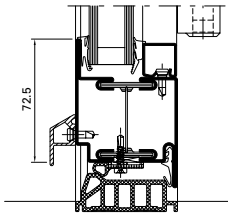
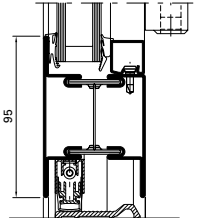
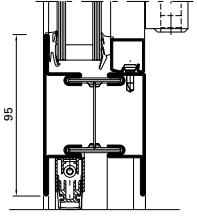
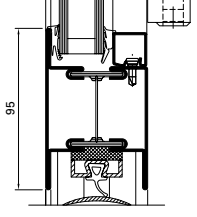
Variante	Beschlag Ferrure Fitting	 EN 12207	 EN 12208	 EN 12210
Doppel-Anschlagdichtung Joint de butée double Double rebate gasket 	1	2	0	C2
	2	2	0	C2
Senkdichtung mit Türschwelleprofil Joint seuil avec profilé pour seuil de porte Drop seal with door threshold profile 	1	2	0	C2
	2	2	0	C2
Senkdichtung Joint seuil Drop seal 	1	2	npd	C2
	2	2	npd	C2
Auflaufdichtung Joint de contact Ramp seal 	1	2	0	C2
	2	2	0	C2

Wetterschenkel siehe «Janisol Türen -
 Beschlageinbau und Verarbeitung»

Renvoi d'eau voir «Portes Janisol -
 Montage des ferrures et usinage»

Weatherbar see «Janisol doors -
 Installation of fittings and assembly»





1 Fallenriegel-Schloss
 Serrure à mortaiser
 Latch and bolt lock

2 Schloss mit Obenverriegelung
 Serrure avec verrouillage supérieur
 Lock with top locking point

**Zweiflügelige Türen,
 auswärts öffnend,
 Flügelhöhe ≤ 3000 mm**

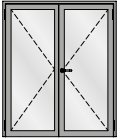
**Porte à deux vantaux,
 ouvrant vers l'extérieur,
 hauteur du vantail ≤ 3000 mm**

**Double leaf door,
 outward opening,
 leaf height ≤ 3000 mm**

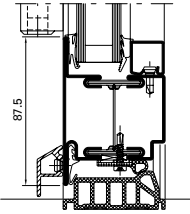
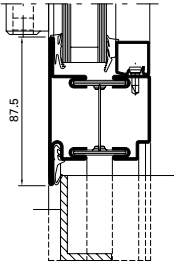
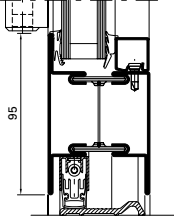
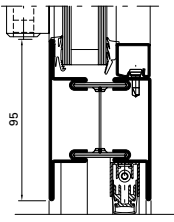
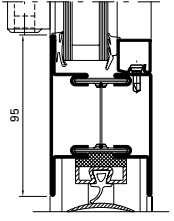
Variante		Beschlag Ferrure Fitting	 EN 12207	 EN 12208	 EN 12210
Doppel-Anschlagdichtung Joint de butée double Double rebate gasket		1	0	0	C1
		2	0	0	C1
Anschlagdichtung Joint de butée Rebate gasket		1	0	npd	C1
		2	0	npd	C1
Senkdichtung mit Türschwelleprofil Joint seuil avec profilé pour seuil de porte Drop seal with door threshold profile		1	0	0	C1
		2	0	0	C1
Senkdichtung Joint seuil Drop seal		1	0	npd	C1
		2	0	npd	C1
Auflaufdichtung Joint de contact Ramp seal		1	0	0	C1
		2	0	0	C1



1 Fallenriegel-Schloss
 Serrure à mortaiser
 Latch and bolt lock

2 Schloss mit Obenverriegelung
 Serrure avec verrouillage supérieur
 Lock with top locking point

**Zweiflügelige Türen,
 einwärts öffnend,
 Flügelhöhe ≤ 3000 mm**

**Porte à deux vantaux,
 ouvrant vers l'intérieur,
 hauteur du vantail ≤ 3000 mm**

**Double leaf door,
 inward opening,
 leaf height ≤ 3000 mm**

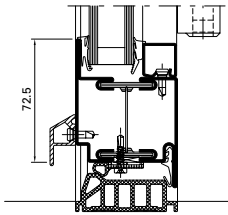
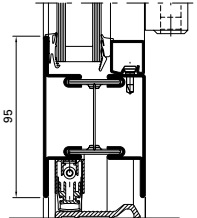
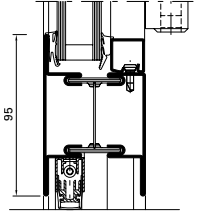
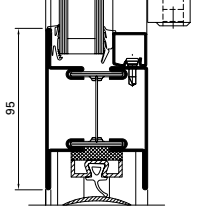
Variante	Beschlag Ferrure Fitting	 EN 12207	 EN 12208	 EN 12210	
Doppel-Anschlagdichtung Joint de butée double Double rebate gasket		1 2	0 0	0 0	C1 C1
Senkdichtung mit Türschwelleprofil Joint seuil avec profilé pour seuil de porte Drop seal with door threshold profile		1 2	0 0	0 0	C1 C1
Senkdichtung Joint seuil Drop seal		1 2	0 0	npd npd	C1 C1
Auflaufdichtung Joint de contact Ramp seal		1 2	0 0	0 0	C1 C1

Wetterschenkel siehe «Janisol Türen -
 Beschlageinbau und Verarbeitung»

Renvoi d'eau voir «Portes Janisol -
 Montage des ferrures et usinage»

Weatherbar see «Janisol doors -
 Installation of fittings and assembly»

1 Fallenriegel-Schloss
 Serrure à mortaiser
 Latch and bolt lock

2 Schloss mit Obenverriegelung
 Serrure avec verrouillage supérieur
 Lock with top locking point

U_f-Werte
 (nach EN ISO 10077-2:2016-10)

Valeurs U_f
 (selon EN ISO 10077-2:2016-10)

U_f values
 (according to EN ISO 10077-2:2016-10)

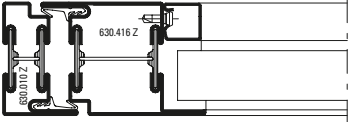
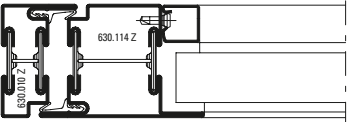
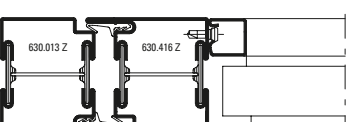
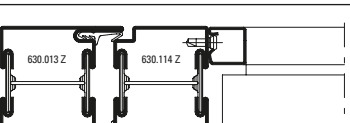
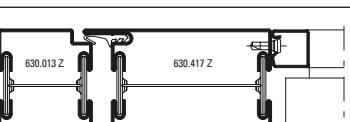
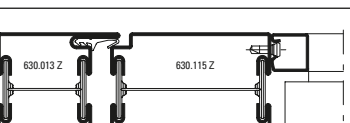
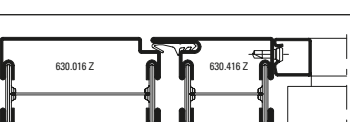
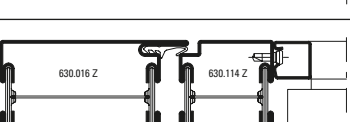
	Füllelementstärken Elements de remplissages Infill elements ≥ 24 mm
	2,9 W/m ² K
	2,9 W/m ² K
	2,7 W/m ² K
	2,7 W/m ² K
	2,4 W/m ² K
	2,4 W/m ² K
	2,4 W/m ² K
	2,4 W/m ² K

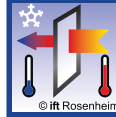
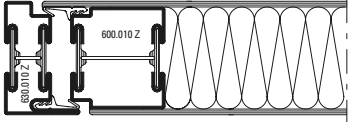
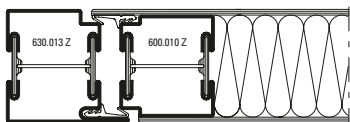
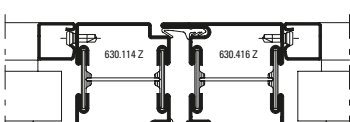
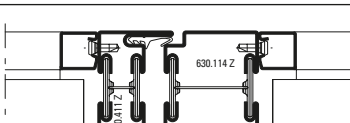
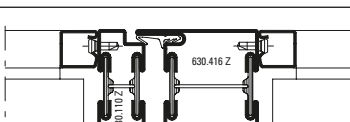
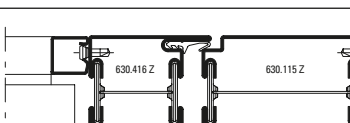
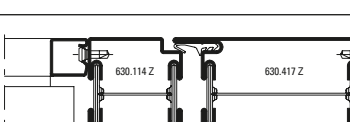
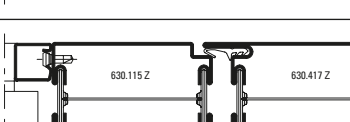
	Füllelementstärken Elements de remplissages Infill elements ≥ 24 mm
	2,9 W/m ² K
	2,7 W/m ² K
	2,7 W/m ² K
	2,9 W/m ² K
	2,9 W/m ² K
	2,5 W/m ² K
	2,5 W/m ² K
	2,3 W/m ² K

U_f-Werte
 (nach EN ISO 10077-2:2016-10)

Valeurs U_f
 (selon EN ISO 10077-2:2016-10)

U_f values
 (according to EN ISO 10077-2:2016-10)

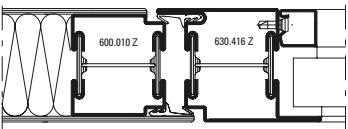
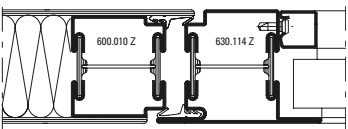
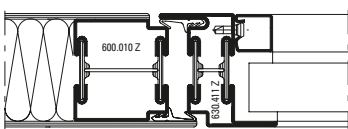
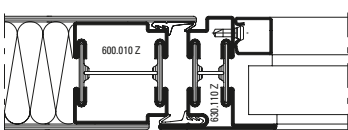
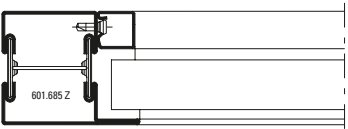
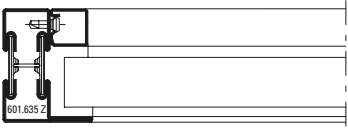
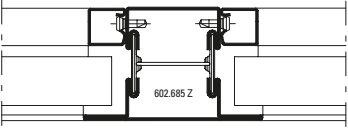
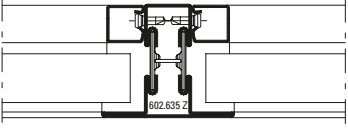
	Füllelementstärken Elements de remplissages Infill elements ≥ 24 mm
	2,7 W/m²K
	2,7 W/m²K
	2,7 W/m²K
	3,0 W/m²K
	2,6 W/m²K
	3,2 W/m²K
	2,7 W/m²K
	3,1 W/m²K

Die Werte gelten für Trocken- und Nassverglasung
 Les valeurs sont valable pour vitrage à sec et vitrage à mastic
 The values are valid for dry glazing and glazing with sealing

U_f-Werte
 (nach EN ISO 10077-2:2016-10)

Valeurs U_f
 (selon EN ISO 10077-2:2016-10)

U_f values
 (according to EN ISO 10077-2:2016-10)

	Füllelementstärken Elements de remplissages Infill elements ≥ 24 mm
	2,6 W/m²K
	3,0 W/m²K
	3,2 W/m²K
	3,2 W/m²K

	Füllelementstärken Elements de remplissages Infill elements ≥ 24 mm
	2,7 W/m²K
	2,0 W/m²K (links / gauche / left) 1,9 W/m²K (rechts / droite / right)
	2,3 W/m²K

U_f-Werte
 (nach EN ISO 10077-2:2016-10)

Valeurs U_f
 (selon EN ISO 10077-2:2016-10)

U_f values
 (according to EN ISO 10077-2:2016-10)

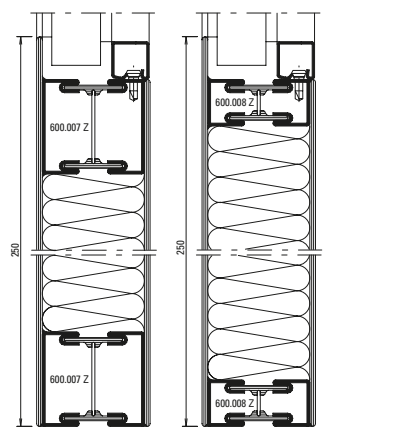
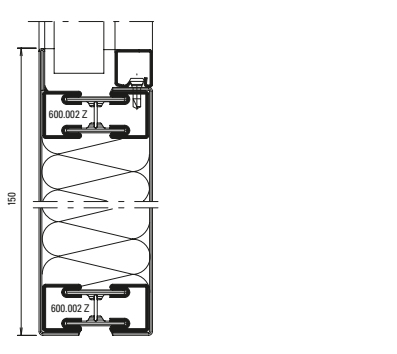
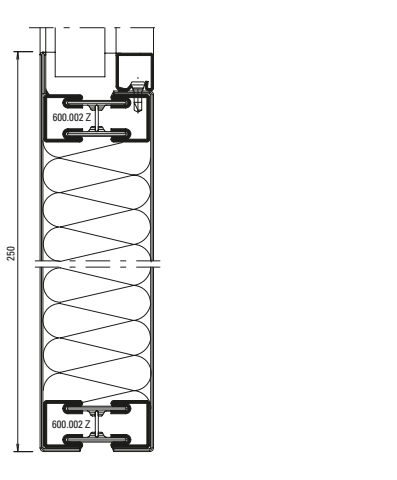
	<p>Füllelementstärken Elements de remplissages Infill elements</p> <p>≥ 24 mm</p>
	<p>1,7 W/m²K (links / gauche / left)</p> <p>1,8 W/m²K (rechts / droite / right)</p>
	<p>2,1 W/m²K</p>
	<p>1,5 W/m²K</p>

Die Werte gelten für Trocken- und Nassverglasung
 Les valeurs sont valable pour vitrage à sec et vitrage à mastic
 The values are valid for dry glazing and glazing with sealing

U_f-Werte Edelstahl-Profil
 (nach EN ISO 10077-2:2016-10)

Profils acier Inox valeurs U_f
 (selon EN ISO 10077-2:2016-10)

Stainless steel profiles U_f values
 (according to EN ISO 10077-2:2016-10)

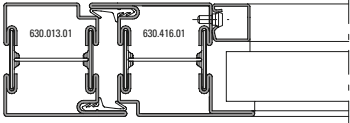
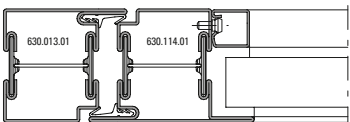
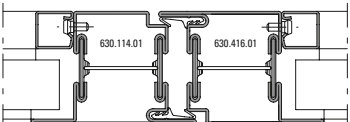
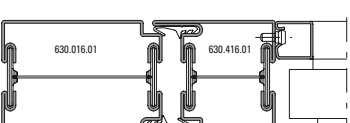
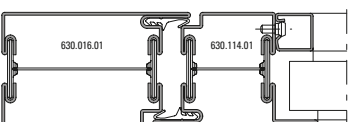

	Füllelementstärken Elements de remplissages Infill elements ≥ 24 mm
	2,5 W/m ² K
	2,5 W/m ² K
	2,5 W/m ² K
	2,2 W/m ² K
	2,2 W/m ² K

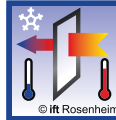
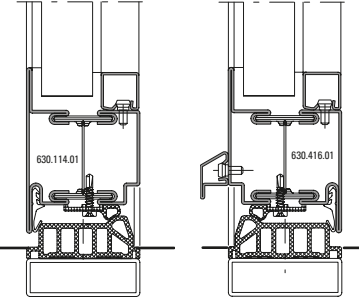
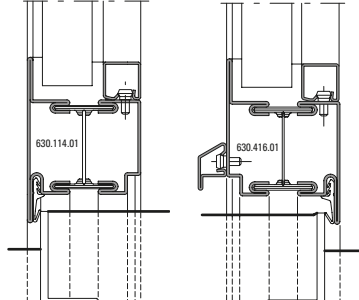
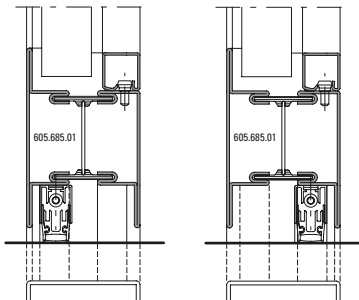
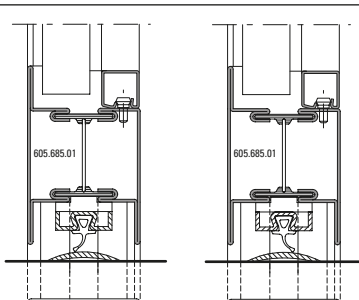
	Füllelementstärken Elements de remplissages Infill elements ≥ 24 mm
	2,3 W/m ² K
	2,7 W/m ² K (links / gauche / left) 2,6 W/m ² K (rechts / droite / right)
	3,0 W/m ² K
	3,0 W/m ² K

U_f-Werte Edelstahl-Profil
 (nach EN ISO 10077-2:2016-10)

Profils acier Inox valeurs U_f
 (selon EN ISO 10077-2:2016-10)

Stainless steel profiles U_f values
 (according to EN ISO 10077-2:2016-10)



<p>© Ift Rosenheim</p>	Füllelementstärken Elements de remplissages Infill elements ≥ 24 mm
<p>601.685.01</p>	2,4 W/m ² K
<p>601.685.01</p>	3,0 W/m ² K
<p>602.685.01</p>	2,5 W/m ² K
<p>603.685.01</p>	2,9 W/m ² K

Die Werte gelten für Trocken- und Nassverglasung
 Les valeurs sont valable pour vitrage à sec et vitrage à mastic
 The values are valid for dry glazing and glazing with sealing

Verhalten zwischen unterschiedlichen Klimaten nach EN 1121

Comportement entre différents climats selon EN 1121

Behaviour between different climates in accordance with EN 1121

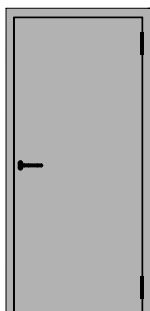

Verblechte einflügelige Türe nach aussen öffnend

Breite: 1490 mm
 Höhe: 3039 mm



Porte tôlée à un vantail ouvrant vers l'extérieur

Largeur: 1490 mm
 Hauteur: 3039 mm

Sheet metal single leaf door outward opening

Width: 1490 mm
 Height: 3039 mm



Einfallen-Schloss
Serrure à un point
Single bolt lock

Norm	Eigenschaft Caractéristique Characteristic	Klassifizierung Classification Classification
 EN 12217	Bedienungskräfte Forces de manœuvre Operating forces	2
 EN 12219	Differenzklimaverhalten d Résistance aux changements de température d Resistance to change in temperature d	B2 / C3
 EN 12219	Differenzklimaverhalten e Résistance aux changements de température e Resistance to change in temperature e	B0 / C2

Fallenriegel-Schloss mit Obenverriegelung

Serrure à mortaiser avec verrouillage supérieur

Latch and bolt lock with top locking point

Norm	Eigenschaft Caractéristique Characteristic	Klassifizierung Classification Classification
 EN 12217	Bedienungskräfte Forces de manœuvre Operating forces	2
 EN 12219	Differenzklimaverhalten d Résistance aux changements de température d Resistance to change in temperature d	B1 / C3
 EN 12219	Differenzklimaverhalten e Résistance aux changements de température e Resistance to change in temperature e	B0 / C1

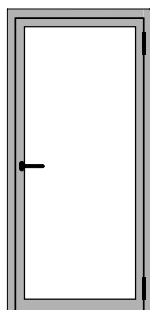

Einflügelige Türe nach aussen öffnend

Breite: 1430 mm / Höhe: 2863 mm

Porte à un vantail ouvrant vers l'extérieur

Largeur: 1430 mm / Hauteur: 2863 mm



Single leaf door outward opening

Width: 1430 mm / Height: 2863 mm

Fallenriegel-Schloss mit Obenverriegelung

Serrure à mortaiser avec verrouillage supérieur

Latch and bolt lock with top locking point

Norm	Eigenschaft Caractéristique Characteristic	Klassifizierung Classification Classification
 EN 12217	Bedienungskräfte Forces de manœuvre Operating forces	2
 EN 12219	Differenzklimaverhalten d Résistance aux changements de température d Resistance to change in temperature d	B3 / C2
 EN 12219	Differenzklimaverhalten e Résistance aux changements de température e Resistance to change in temperature e	B2 / C3



Schallschutz

Ausführungsvarianten

Die nachfolgende Typenübersicht ergibt einen Überblick über die beurteilten Varianten.

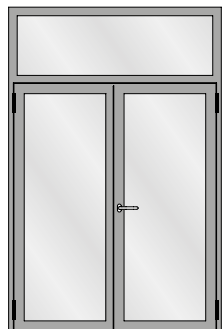
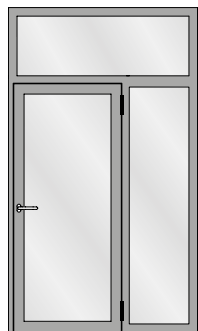
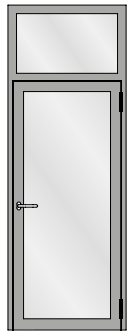
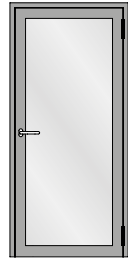

Isolation phonique

Modèles

L'aperçu des types suivant fournit une vue d'ensemble des variantes examinées.

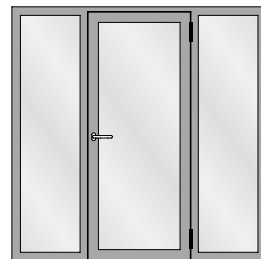
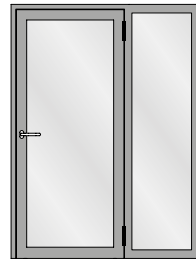
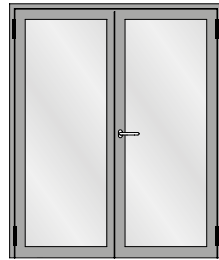

Sound insulation

Design range

The following overview of types provides an overview of the evaluated designs.



Tabelle A1
 Korrekturtabelle für Janisol-Türen
 mit Mehrscheiben-Isolierglas

Tableau A1
 Tableau de correction pour les portes
 Janisol avec vitrage isolant multi-vitres

Table A1
 Correction table for Janisol doors
 with multi-pane insulating glass

	1	2	3	4	5	6	7	8	9	10	11	12
	Türe 0,99 x 2,12 m mit zwei absenkba- ren Bodendichtungen Porte 0,99 x 2,12 m avec deux joint seuil automatique Door 0,99 x 2,12 m with two threshold gaskets that can be lowered	Glas Verre Glass	Korrekturen Corrections Corrections									
	$R_{W(C, Ctr)}$ dB	$R_{W, P, Glas}$ dB	K_S dB	K_{FV} dB	K_{Nass} dB	K_{1aB} dB	$K_{W/S-1}$ dB	$K_{W/S-2}$ dB	$K_{G 0,4}$ dB	$K_{G 1,8}$ dB	$K_{G 2,6}$ dB	$K_{G 3,2}$ dB
1	32 (-1; -5)	31	0	-1	0	-1	0	0	0	-1	-2	-3
2	33 (-1; -5)	32	0	-1	0	-1	0	0	0	-1	-2	-3
3	35 (-1; -5)	34	0	-1	0	-1	0	0	0	-1	-2	-3
4	36 (-2; -5)	35	0	-1	-1	-1	0	0	0	-1	-2	-3
5	38 (-2; -5)	37	0	0	-1	-2	0	-1	0	-1	-2	-3
6	38 (-2; -5)	38	0	0	-1	-2	0	-1	0	-1	-2	-3
7	39 (-2; -5)	40	0	0	-1	-2	0	-1	0	-1	-2	-3
8	40 (-2; -5)	41	0	0	-1	-2	0	-1	-1	-1	-2	-3
9	41 (-2; -5)	42	0	0	-1	-2	0	-1	-2	-1	-2	-3
10	42 (-2; -5)	43	-1	0	-1	-2	0	-1	-2	-1	-2	-3
11	42 (-2; -5)	44	-1	0	-1	-2	0	-2	-2	-1	-2	-3
12	43 (-2; -5)	45	-1	0	-1	-3	-1	-2	-3	-1	-2	-3
13	45 (-2; -5)	49	-1	+1	-1	-4	-1	-2	-3	-1	-2	-3
14	37 (-1; -2)	Verblechte Türe (1490 x 3039 mm) 2 x 3 mm Stahlblech und 54 mm Janroc Porte tôlée (1490 x 3039 mm) 2 x 3 mm tôle en acier et 54 mm Janroc Sheet metal clad door (1490 x 3039 mm) 2 x 3 mm sheet metal and 54 mm Janroc										

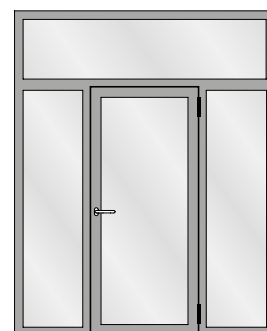
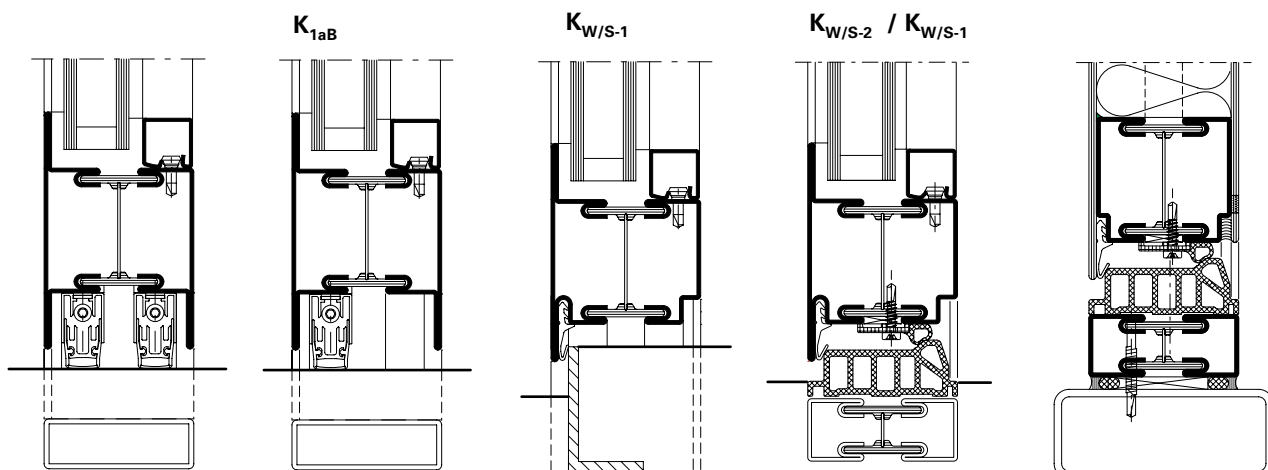

Der aus der Tabelle A1 abzulesende Wert für die Schalldämmung $R_{W, Tür}$ beträgt:

La valeur à relever sur le tableau A1 concernant l'isolement contre les sons aériens $R_{W, Porte}$ est la suivante:

The value taken from table A1 for the sound insulation $R_{W, Door}$ is:

$$R_{W, Tür} = R_W + K_S + K_{FV} + K_{Nass} + K_{1aB} + K_{AW-S} + K_{G 0,4} + K_{G 1,8} + K_{G 2,6} + K_{G 3,2} \text{ dB}$$

K_S Korrekturwert für zweiflügelige Türen

K_{FV} Korrekturwert für Festverglasungen mit erhöhtem Scheibenanteil

K_{Nass} Korrekturwert für Nassverglasung

K_{1aB} Korrekturwert für Türen mit einer absenkbaren Bodendichtung

$K_{W/S-1}$ Korrekturwert für einflügelige Türen mit einem Anschlagwinkel oder einer Anschlagsschwelle

$K_{W/S-2}$ Korrekturwert für zweiflügelige Türen mit einer Anschlagsschwelle

$K_{G 0,4}$ Korrekturwert für Einzelscheiben mit einer Glasfläche $\leq 0,4 \text{ m}^2$. Die Korrektur gilt auch für Konstruktionen mit glasteilenden Sprossen.

$K_{G 1,8}$ Korrekturwert für Einzelscheiben mit einer Glasfläche $\geq 1,8 \text{ m}^2$

$K_{G 2,6}$ Korrekturwert für Einzelscheiben mit einer Glasfläche $\geq 2,6 \text{ m}^2$

$K_{G 3,2}$ Korrekturwert für Einzelscheiben mit einer Glasfläche $\geq 3,2 \text{ m}^2$

R_W bewertetes Schalldämm-Mass der Türe in Abhängigkeit von der Schalldämmung $R_{W,P, Glas}$

$R_{W,P, Glas}$ bewertetes Schalldämm-Mass (Prüfwert) der Isolierverglasung. Die Werte müssen über eine Prüfung nach ISO 140-3 an einem Prüfmuster im Format 1230 x 1480 mm ermittelt und durch einen Prüfbericht einer anerkannten Prüfstelle nachgewiesen werden. Alternativ können generische Daten nach DIN EN 12758 verwendet werden.

K_S Valeur de correction pour portes à deux vantaux

K_{FV} Valeur de correction pour vitrages fixes à fort pourcentage de vitre

K_{Nass} Valeur de correction pour vitrage avec mastic

K_{1aB} Valeur de correction pour portes avec un joint seuil automatique

$K_{W/S-1}$ Valeur de correction pour portes à un vantail avec une équerre de butée ou un seuil de butée

$K_{W/S-2}$ Valeur de correction pour portes à deux vantaux avec un seuil de butée

$K_{G 0,4}$ Valeur de correction pour vitres individuelles avec une surface vitrée $\leq 0,4 \text{ m}^2$. La correction s'applique aussi aux constructions à meneaux séparant les vitres.

$K_{G 1,8}$ Valeur de correction pour vitres individuelles avec surface vitrée $\geq 1,8 \text{ m}^2$

$K_{G 2,6}$ Valeur de correction pour vitres individuelles avec surface vitrée $\geq 2,6 \text{ m}^2$

$K_{G 3,2}$ Valeur de correction pour vitres individuelles avec surface vitrée $\geq 3,2 \text{ m}^2$

R_W Mesure d'isolement contre les sons aériens des portes évaluée suivant l'isolement phonique $R_{W,P, vitrage}$

$R_{W,P, vitrage}$ Mesure d'isolement contre les sons aériens (valeur d'essai) du vitrage isolant évaluée. Les valeurs doivent être déterminées par un essai suivant ISO 140-3 sur un spécimen de format 1230 x 1480 mm et attestées par le procès-verbal d'un bureau de vérification homologué. Alternativement, il est possible d'utiliser des données génériques suivant DIN EN 12758.

K_S Correction value for double-leaf doors

K_{FV} Correction value for fixed glazing with increased proportion of pane

K_{Nass} Correction value for glazing with sealing

K_{1aB} Correction value for doors with a threshold gasket that can be lowered

$K_{W/S-1}$ Correction value for single-leaf doors with an angle bracket or a rebate threshold

$K_{W/S-2}$ Correction value for double-leaf doors with a rebate threshold

$K_{G 0,4}$ Correction value for single panes with a glass area $\leq 0,4 \text{ m}^2$. The correction also applies to buildings with glazing bars

$K_{G 1,8}$ Correction value for single panes with a glass area $\geq 1,8 \text{ m}^2$

$K_{G 2,6}$ Correction value for single panes with a glass area $\geq 2,6 \text{ m}^2$

$K_{G 3,2}$ Correction value for single panes with a glass area $\geq 3,2 \text{ m}^2$

R_W Airborne sound reduction index of doors depending on the sound insulation $R_{W,P, glazing}$

$R_{W,P, glazing}$ Airborne sound reduction index (test value) of insulating glazing. The values must be calculated using a test conducted in accordance with ISO 140-3 for a specimen with the dimensions 1230 x 1480 mm and confirmed by a test report of a recognised test centre. Alternatively, generic data can be used in accordance with DIN EN 12758.

Jansen AG

Steel Systems
Industriestrasse 34
9463 Oberriet
Schweiz
jansen.com

