

A modern office interior featuring a large glass door and wall system. The glass reflects the interior, showing a staircase with green steps and a white railing. The ceiling has a white, ribbed acoustic panel design. A blue diagonal graphic element is overlaid on the bottom right of the image.

Protipožární ochrana

Dveře a prosklené stěny
proti požáru a proti kouři

KÖNIG *FRANKSTAHL*

JANSEN
Steel Systems

Funkční protipožární ochrana ve své nejlepší podobě

Ocel je nehořlavý materiál a v případě požáru vykazuje výbornou odolnost. Tím je předurčena k tomu, aby se používala jako materiál pro výrobu protipožárních dveří a zasklených konstrukcí.

Protipožární dveře z oceli mohou ve vážném případě zachránit život. Ať již v soukromých, komerčních nebo ve veřejných budovách, protipožární dveře slouží k přepažení požárních úseků a významně zpomalují šíření kouře a ohně. Díky jejich izolačním vlastnostem brání nárůstu teploty na odvrácené straně požáru, což přispívá k zajištění únikových cest například na schodištích nebo na chodbách. Četné klasifikace v různých zemích, pokrývající různé třídy požární odolnosti, umožňují značný rozsah možných oblastí použití a dokládají tak kvalitu produktů Jansen. Na základě aktivní spolupráce s uživateli a se stavebními úřady se příslušná povolení průběžně

optimalizují a rozšiřují. Osvědčené a prověřené systémy protipožární ochrany a ochrany před kouřem v sobě spojují funkčnost, flexibilitu a estetiku. S těmito systémy profilů je možné i při vysokých požadavcích na bezpečnost realizovat i úzké pohledové šířky profilů. Možnost kombinování různých typů protipožárních dveří a protipožárních zasklení je základem pro jednotná celistvá a ekonomická systémová řešení při dodržení cílů ochrany.





Jansen-Economy E30/EW30 Protipožární dveře

Jansen-Economy 50 E30/EW30

Díky protikouřovým a protipožárním dveřím a uzávěrům z oceli a z ušlechtilé oceli třídy E30/EW30 je v případě požáru úspěšně zabráněno prostupování ohně a kouře. S Jansen Economy 50 E30/EW30 je možné vytvořit transparentní stavební prvky hospodárným způsobem. Stavební hloubka dveřních rámu a křídel činí pouhých 50 mm. Systém profilů umožňuje vytvoření plošně spojených dveří s vnitřní a vnější obvodovou negativní drážkou. Obtížně hořlavé dvojitě dorazové těsnění zajišťuje v případě vypuknutí požáru bezpečné uzavření.

Jansen-Economy 60 E30/EW30

Systém profilů se stavební hloubkou 60 mm je vhodný obzvláště pro veškerá použití, která vyžadují velkoplošné uzávěry E30/EW30 nepropouštějící kouř a plameny ve filigránské optice. Pomocí robustních, proti zkrutu vysoce odolných ocelových profilů Jansen-Economy 60 E30/EW30 je možné zhotovit stabilní jedno- a dvoukřídlé dveřní konstrukce. Sladěný program kování zahrnuje zámky, protikusy zámku, elektrické dveřní otvírače, kliky a speciálně vyvinuté navařovací a šroubovací závěsy nastavitelné ve třech rovinách (3D). Vzhled je přizpůsoben dalším dveřním systémům Jansen. Tímto způsobem je možné řešit různorodé požadavky v jednotné optice.



Příklad použití dveří Jansen-Economy 50 E30/EW30

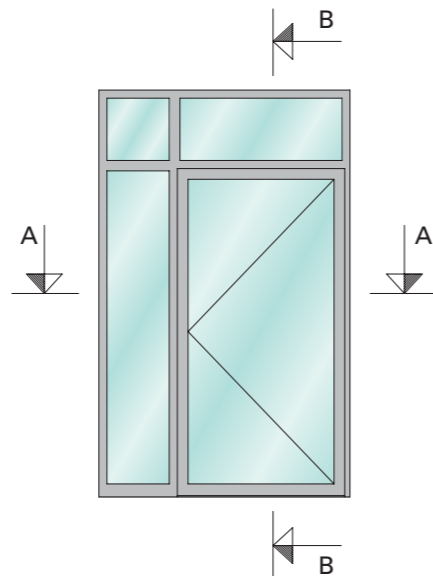
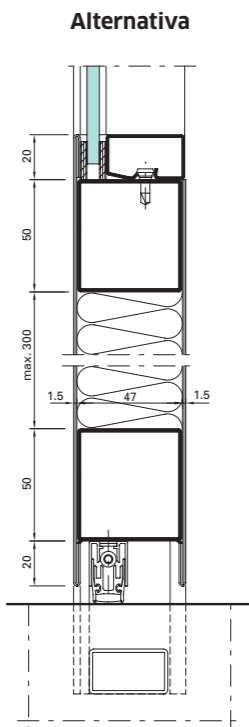
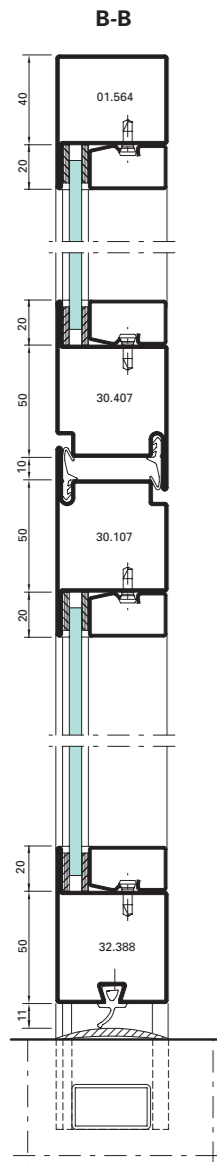
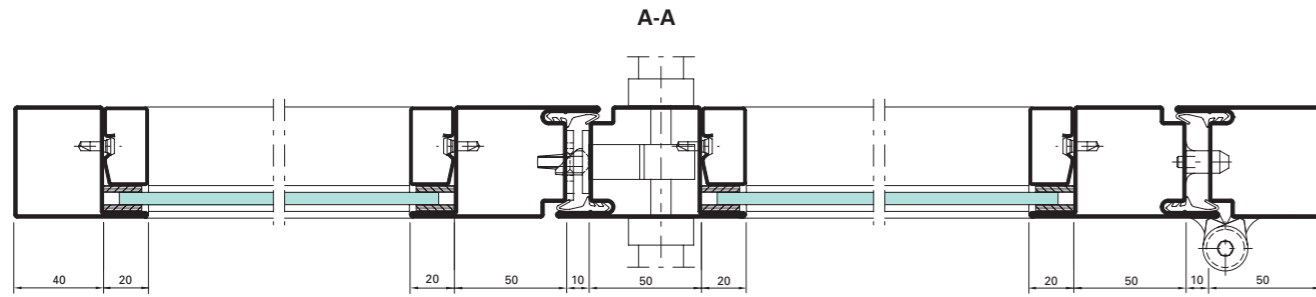

Příklad použití dveří Jansen-Economy 60 E30/EW30

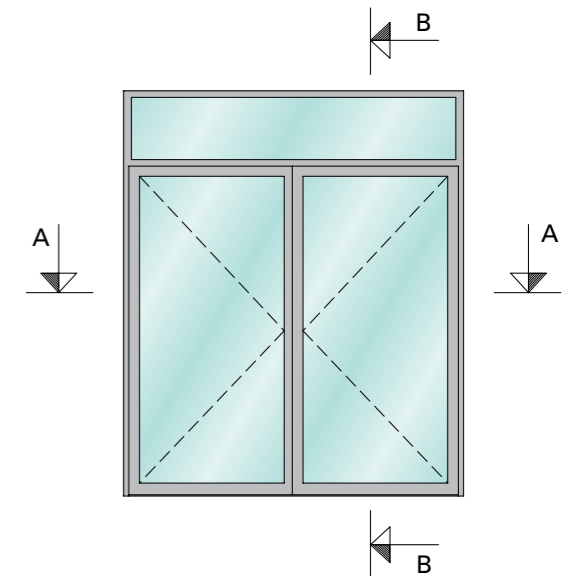
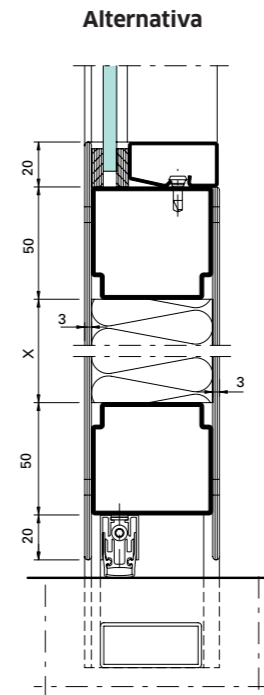
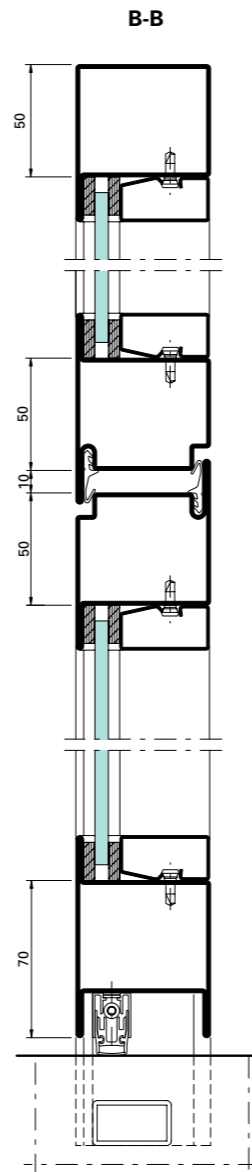
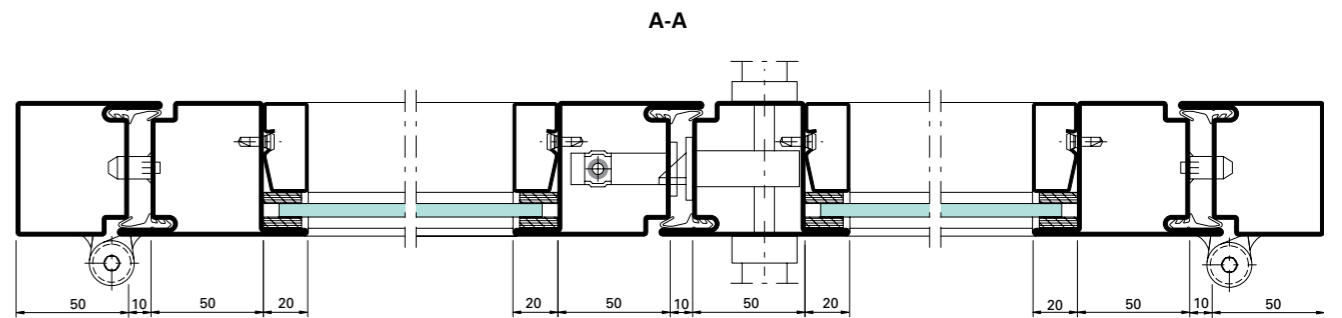



Jansen-Economy S Dveře s ochranou proti kouři

Jansen-Economy 50 S

Pro splnění bezpečnostně technických a ekonomických požadavků má systém Jansen-Economy 50 S z oceli a z ušlechtilé oceli rozhodující přednosti. Jednoduchá geometrie profilů se stavební hloubkou 50 mm umožňuje racionální zhotovení plošně spojených, jedno- a dvoukřídlých dveří s ochranou proti kouři v souladu s normami DIN 18095 a EN 1634-3. Bohatý sortiment prověřeného, na systém navazujícího kování a dveřních klik z hliníku nebo z ušlechtilé oceli umožňuje zajistit zhotovení prvků tak, aby odpovídaly normám. Zámky a kování je možné jednoduše integrovat do dutin profilů. Systém Jansen-Economy 50 S je prakticky pohledově stejný s protipožárními uzávěry EI30 ze systému Janisol 2.

Jansen-Economy 60 S

Jedná se o kompletní systém profilů pro jedno- a dvoukřídlé dveřní konstrukce dle DIN 18095 a EN 1634-3, který umožňuje vyrobít i velké prvky v obvyklé, štíhlé podobě a který obsahuje rozsáhlý sortiment systémově vhodných a schválených zámků a kování. Opticky tvarově krásné řešení doplňuje dveřní zavírač integrovaný do profilu. S tímto zavíračem, který významně přispívá i k celkovému estetickému dojmu, je možné se systémem profilů Jansen-Economy 60 ekonomicky vyrobít i větší stavební prvky. Dveře systému Jansen-Economy 60 S jsou navíc certifikovány jako dveře odolné proti vloupání dle normy DIN EN 1627 a odpovídají třídě odolnosti RC3.



Příklad použití dveří Jansen-Economy 50 S

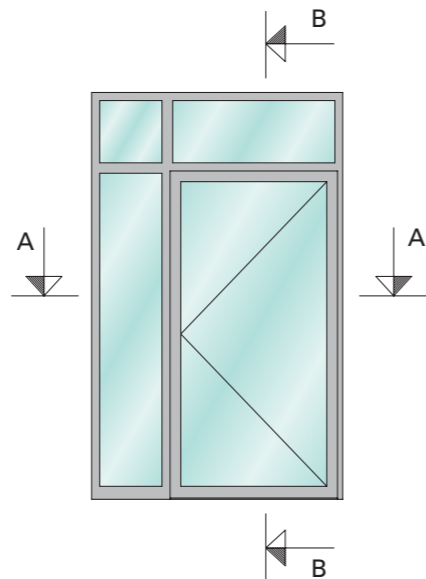
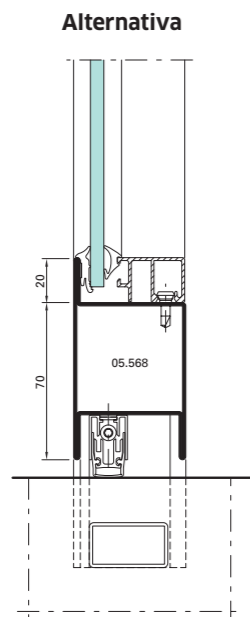
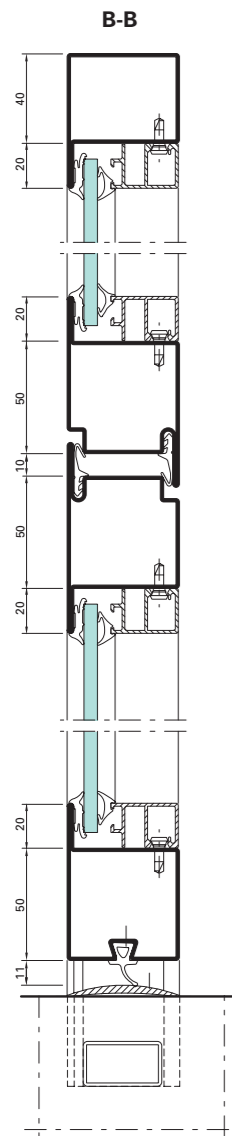
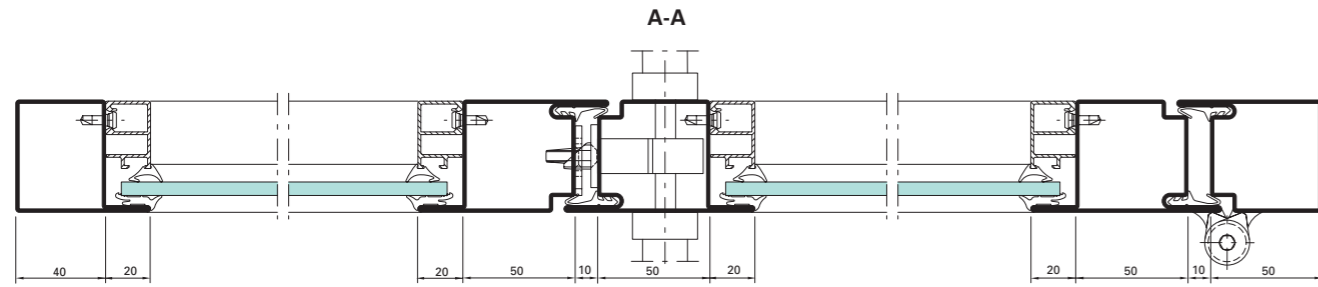

Příklad použití dveří Jansen-Economy 60 S

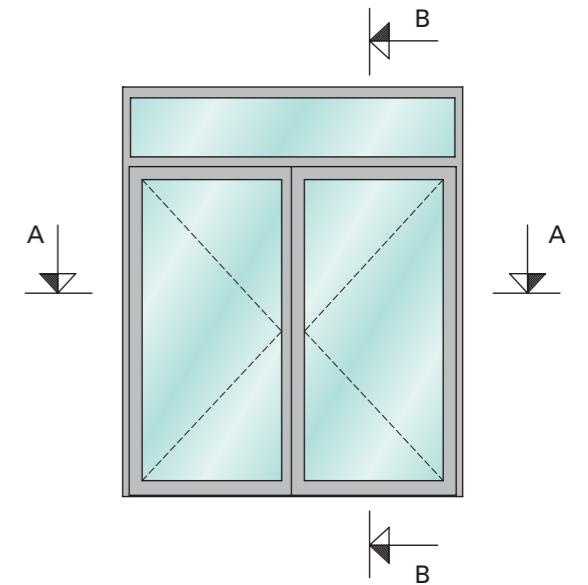
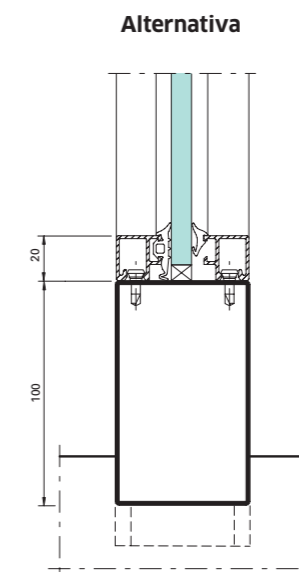
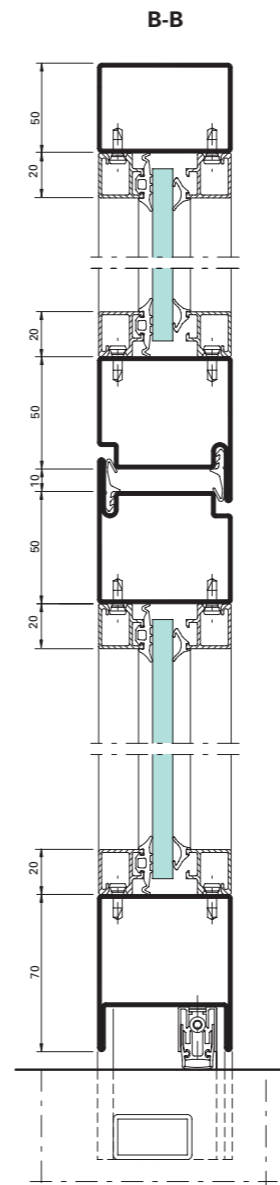
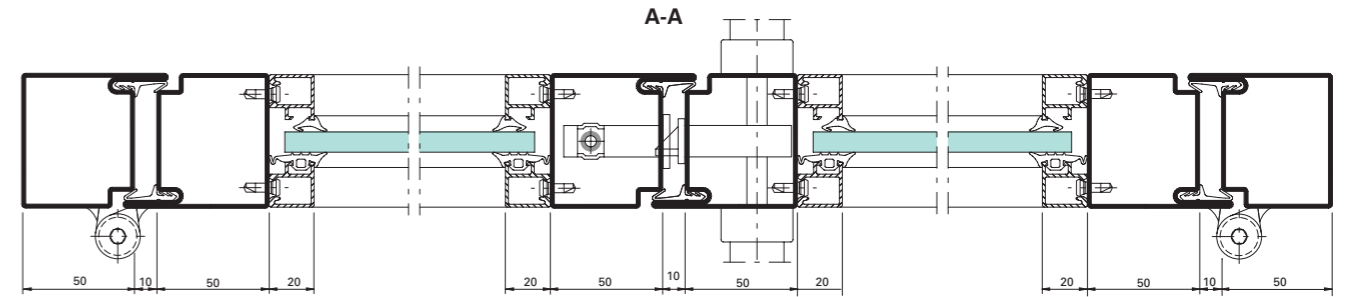

Sortiment profilů Jansen-Economy 50

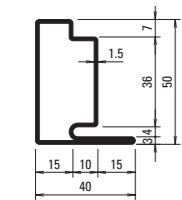

30.006
30.006 Z
30.006.01
30.006.03
30.006.05
30.006.07

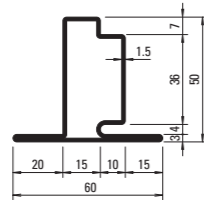

30.106
30.106 Z
30.106.01
30.106.03
30.106.05
30.106.07

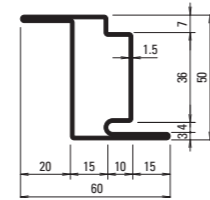

30.406
30.406 Z
30.406.01
30.406.03
30.406.05
30.406.07

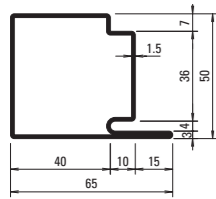

30.007
30.007 Z
30.007.01
30.007.03
30.007.05
30.007.07

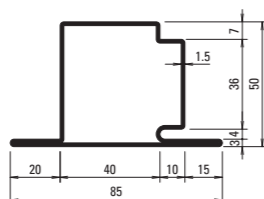

30.107
30.107 Z
30.107.01
30.107.03
30.107.05
30.107.07

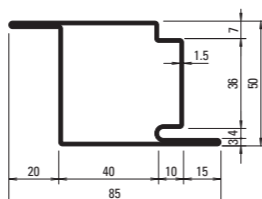

30.407
30.407 Z
30.407.01
30.407.03
30.407.05
30.407.07

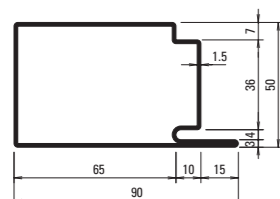

30.008
30.008 Z

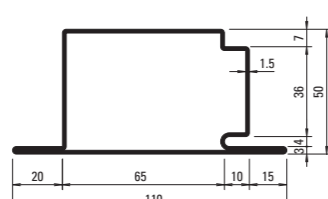

30.108
30.108 Z

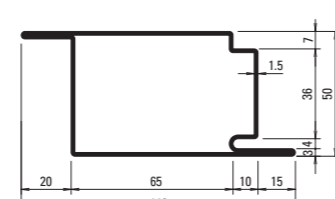

30.408
30.408 Z

Z = pozinkovaná ocel,
lehce olejovaná

01 = nerezová ocel, surová,
materiál 1.4404 (AISI 316L)

03 = nerezová ocel, broušená,
zrno 220-240,
materiál 1.4404 (AISI 316L)

05 = nerezová ocel, surová,
materiál 1.4307 (AISI 304L)

07 = nerezová ocel, broušená,
zrno 220-240,
materiál 1.4307 (AISI 304L)

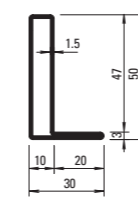

01.531
01.531 Z

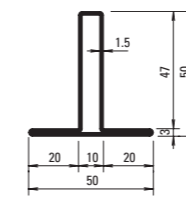

02.531
02.531 Z

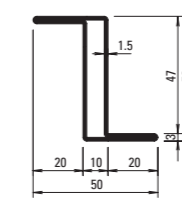

03.531
03.531 GV+GC

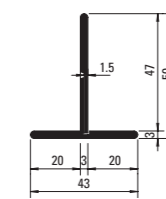

400.023
400.023 Z

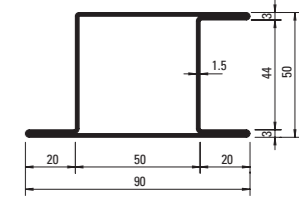

05.568
05.568 Z
05.568.01
05.568.03
05.568.05
05.568.07

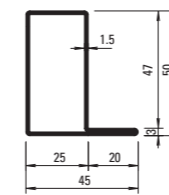

01.534
01.534 Z
01.534.01
01.534.03
01.534.05
01.534.07

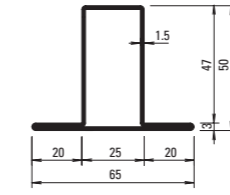

02.534
02.534 Z
02.534.01
02.534.03
02.534.05
02.534.07

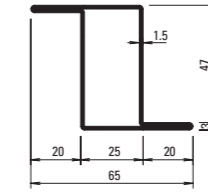

03.534
03.534 Z
03.534.01
03.534.03
03.534.05
03.534.07

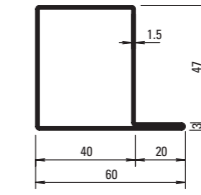

01.564
01.564 Z
01.564.01
01.564.03
01.564.05
01.564.07

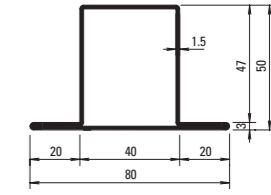

02.564
02.564 Z
02.564.01
02.564.03
02.564.05
02.564.07

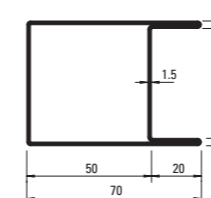

04.568
04.568 Z

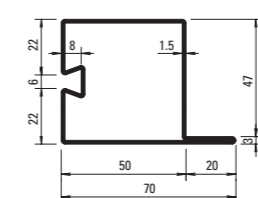

32.388
32.388 Z

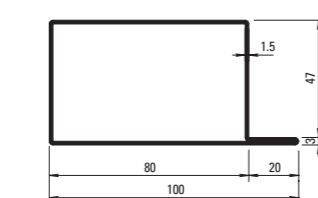

01.592
01.592 Z

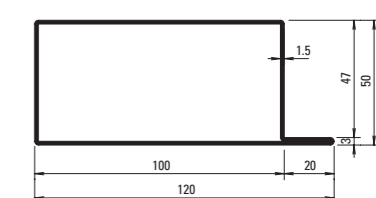

01.596
01.596 Z

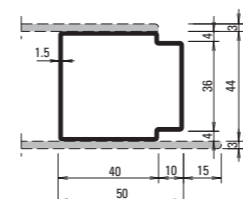

81.009
81.009 GV+GC

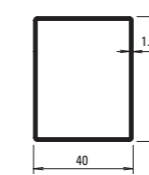

400.048
400.048 GV+GC

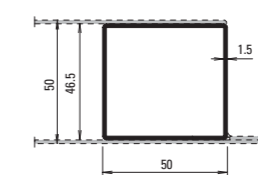

400.049
400.049 GV+GC

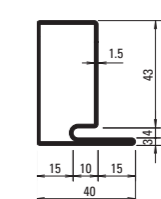

30.021
30.021 GV+GC

GV+GC = zvenčí galvanizované
a žlutě chromátované

Sortiment profilů Jansen-Economy 60

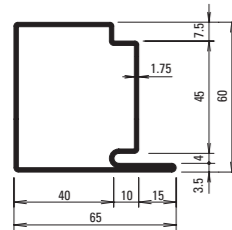

30.019
30.019 Z

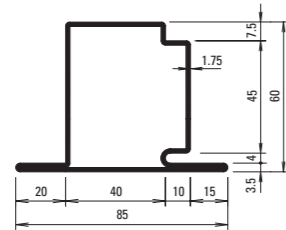

30.119
30.119 Z

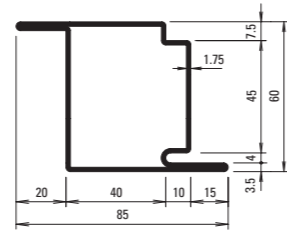

30.419
30.419 Z

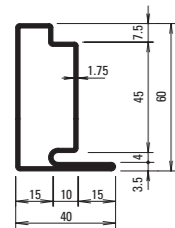

30.018
30.018 Z

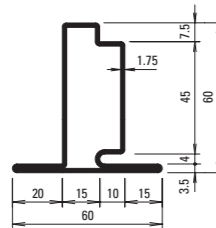

30.118
30.118 Z

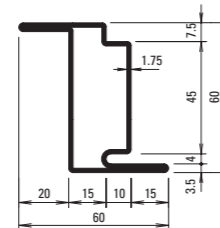

30.418
30.418 Z

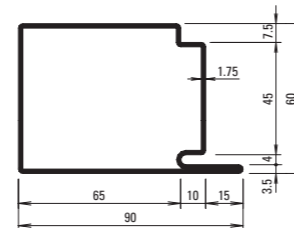

30.017
30.017 Z

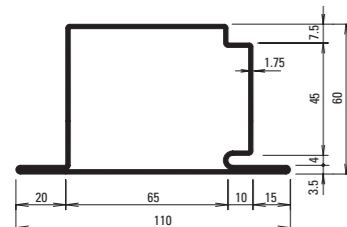

30.117
30.117 GV+GC

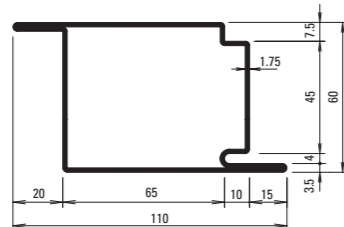

30.415
30.415 GV+GC

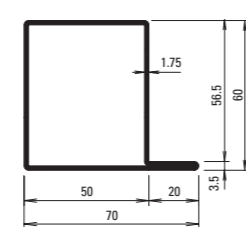

01.684
01.684 Z

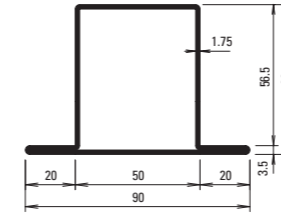

02.684
02.684 Z

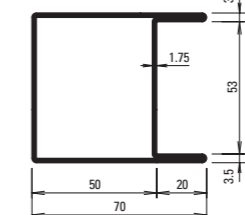

04.637
04.637 Z

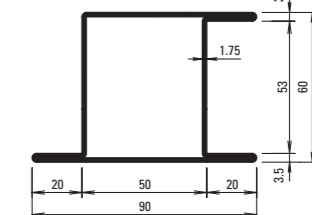

05.637
05.637 Z

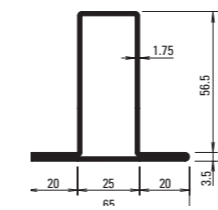

02.634
02.634 Z

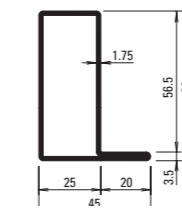

01.634
01.634 Z

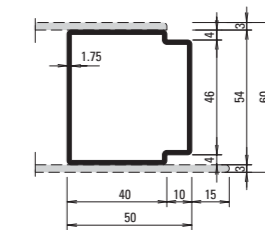

81.010
81.010 GV+GC

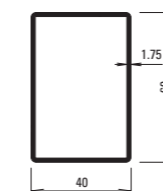

400.052
400.052 GV+GC

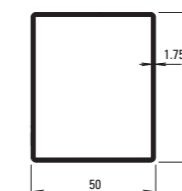

400.054
400.054 GV+GC

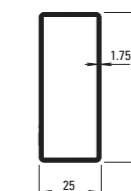

400.055
400.055 GV+GC

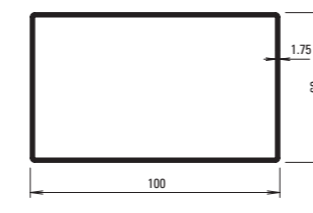

400.051
400.051 GV+GC

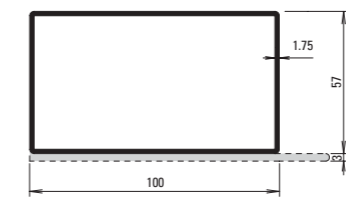

400.050
400.050 GV+GC

Z = pozinkovaná ocel,
lehce olejovaná

GV+GC = zvenčí galvanizované
a žlutě chromátované

Janisol 2 EI30

Protipožární dveře

Dobré uzávěry nedají ohni šanci

Se systémem profilů Janisol 2 EI30 s přerušným tepelným mostem je možné racionálně a spolehlivě vyrobit jedno- a dvoukřídlové dveře, konstrukce s protipožárním zasklením a dveře do skleněných stěn. Stavební hloubka číní pro dveřní rám a pro dveřní křídlo pouhých 60mm. Pro sloupky a příčníky je možné použít profily s šířkou tělesa 25, 50 a 85 mm. Vnější a vnitřní obvodová negativní drážka propůjčuje konstrukci u nejužších profilových šířek dojem lehkosti a elegance.

Jako výplňové prvky je možné použít protipožární skla od různých výrobců. K dispozici je rozsáhlý sortiment prověřeného kování, zámků, příslušenství, jakož i integrovaných dveřních zavíračů. Ty je možné jednoduchým způsobem integrovat do prostoru profilu. Vzhled je vzájemně sladěn pro všechny dveřní systémy Jansen. Systém Janisol 2 EI30 má mnoho schválení a povolení. Na základě stálého dialogu s uživateli a se stavebními úřady se příslušná povolení průběžně optimalizují

a rozšiřují. Četné pozitivně prověřené varianty systému umožňují jak velmi ekonomická, tak i esteticky a funkčně příjemná řešení objektů při dodržení cílů ochrany. Dveře Janisol 2 EI30 jsou také certifikovány podle normy EN 1627 jako dveře odolné proti vloupání, odpovídají třídě odolnosti RC3 a jsou schváleny jako dveře s ochranou proti kouři podle DIN 18095 a EN 1634-3.



Plné protipožární dveře pro vysoké estetické nároky

Oplechované protipožární dveře Janisol 2 EI30 je možné realizovat jako jedno- a dvoukřídlové dveře, s/bez výřezů pro sklo. Dveřní křídlo a profil rámu jsou plošně spojené a propůjčují konstrukci elegantní optiku. Systém umožňuje variabilní řešení konstrukcí, například s použitím bočních dílů nebo nadsvětlíků. Kromě estetických kritérií se oplechované protipožární dveře

Janisol 2 vyznačují jednoduchým a racionálním zpracováním. Hladké plechy mohou být navařeny nebo nalepeny a odpadá tak komplikovaná úprava hran plechů. Mimo to je možné použít veškeré kování Janisol 2 a je také možné jednoduchým způsobem připevnit vertikální nebo horizontální tyče určené k ochraně proti nárazům.

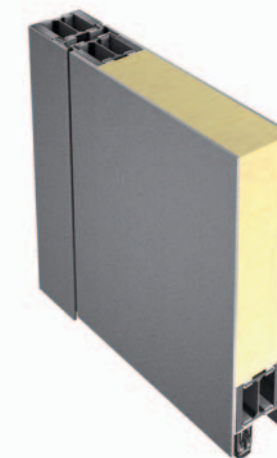

Náš technický poradenský servis Vás rád podpoří při hledání vhodného řešení pro daný projekt nebo při řešení, kdy je nutné zohlednit specifika určité země.





Příklad použití Janisol 2 EI30

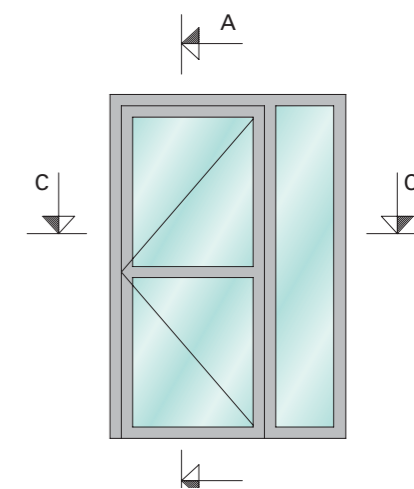
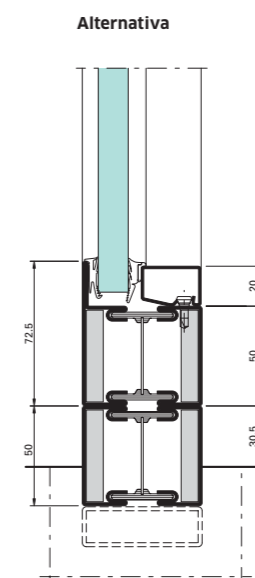
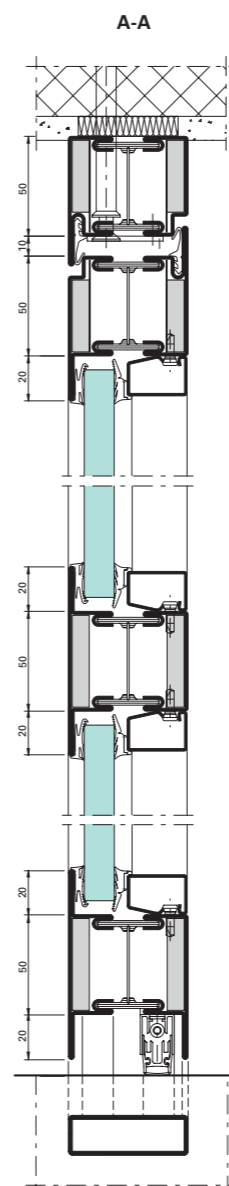
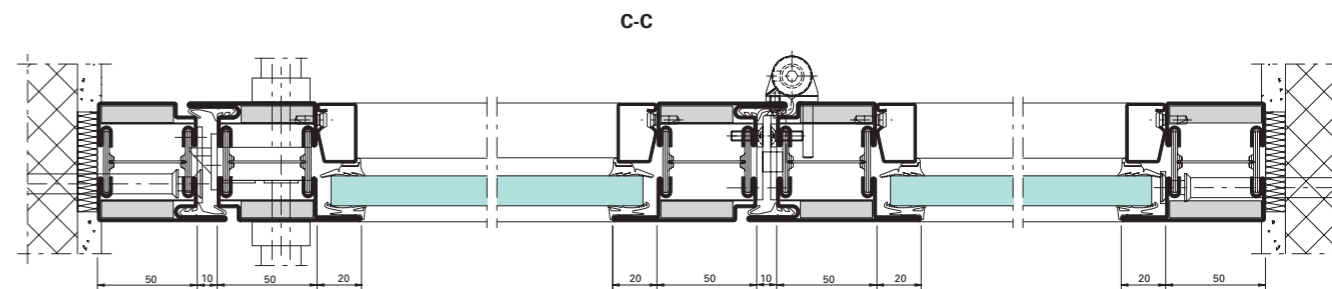

Janisol 2 EI30

Protipožární posuvné dveře

Extrémně úzký profil s maximálními bezpečnostními funkcemi

Protipožární posuvné dveře Janisol 2 EI30 nalézají uplatnění především v silně frekventovaných bezbariérových budovách, jako jsou nákupní centra, stadiony nebo správní budovy. Dveřní systém s automatickým otevíráním, s integrovanou funkcí únikových dveří nebo bez této funkce, jakož i s velkým výběrem motorických pohonů, skleněných a panelových výplní je úspěšně certifikován podle normy EN 1634 a vyhovuje třídě požární odolnosti EI30.

Maximální světlost (průchod) dveří činí 1400 × 2500 mm pro jednokřídlové a 2800 × 2500 mm pro dvoukřídlové

konstrukce. Profily na dveřní křídla a rámy s šířkou tělesa 25 nebo 50 mm jsou v současné době nejužší protipožární ocelové profily na trhu. Důležitou předností je jednoduché a bezpečné zpracování. Díky novému speciálnímu profilu pro obvodové rámy a rámy křidel, který je vyplněn keramickou hmotou, odpadájí jak nákladné práce s úpravou hran plechů, tak i instalace doplňkových protipožárních desek. Rovněž je možné upustit od podlahového vedení v oblasti průchodu.

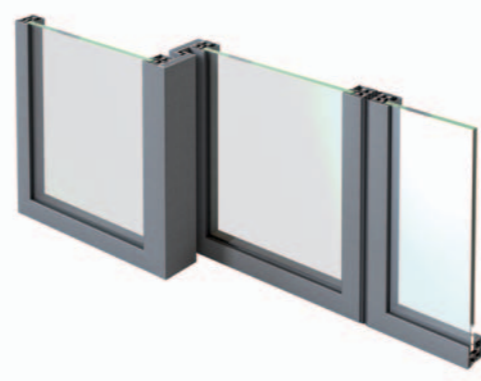

Přehled prvků

Protipožární dveře Janisol 2 EI30 (výběr)

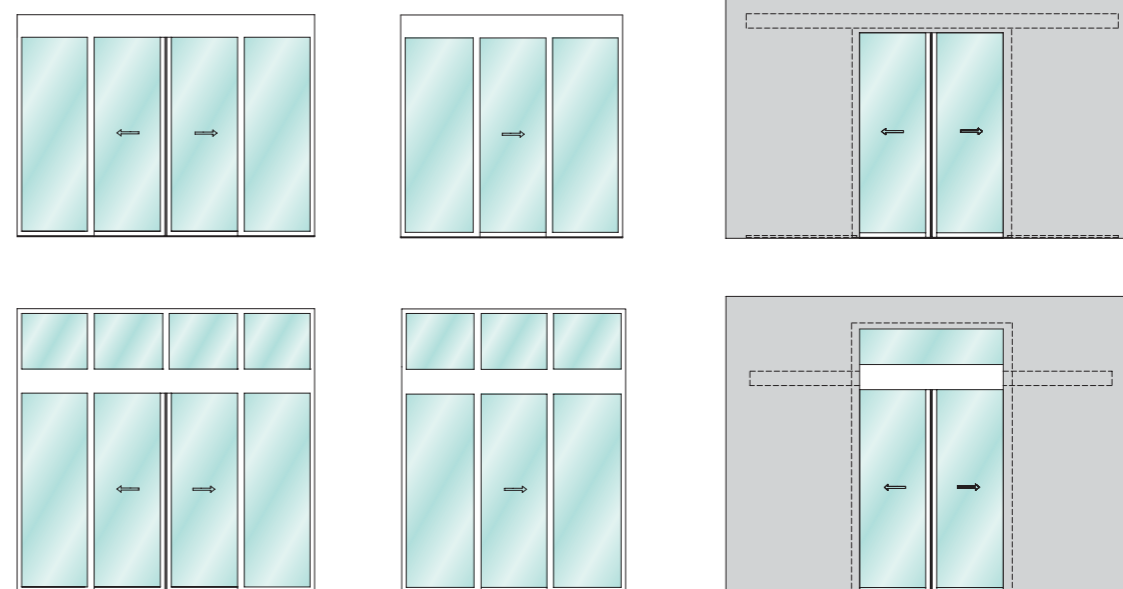

Protipožární dveře Janisol 2 EI30 s funkcí únikových dveří - Brake Out (volitelně)

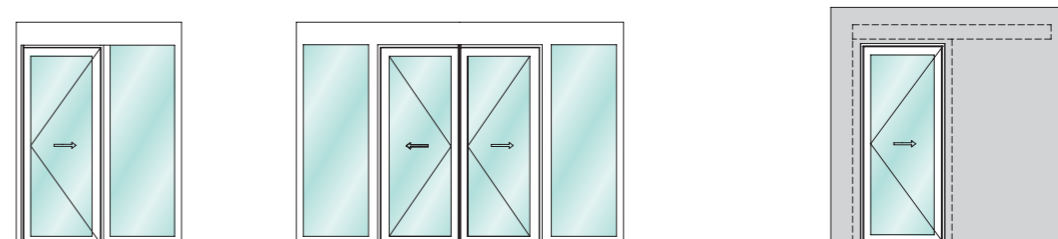

Protipožární dveře Janisol 2 EI30 s funkcí únikových dveří - Brake In (volitelně)

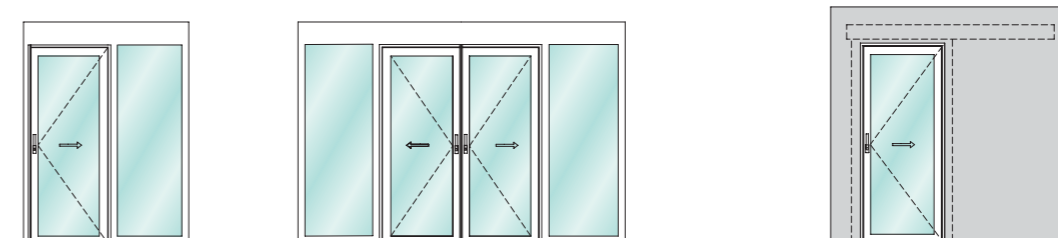

Příklad použití protipožárních posuvných dveří Janisol 2 EI30 bez funkce únikových dveří

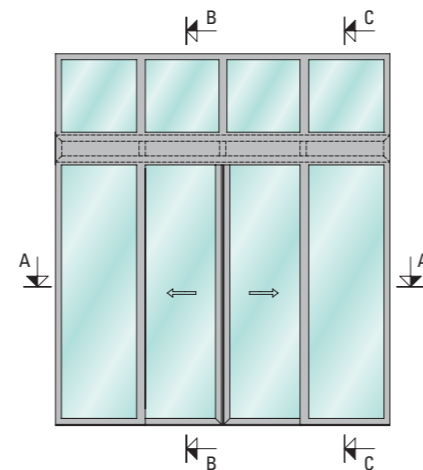
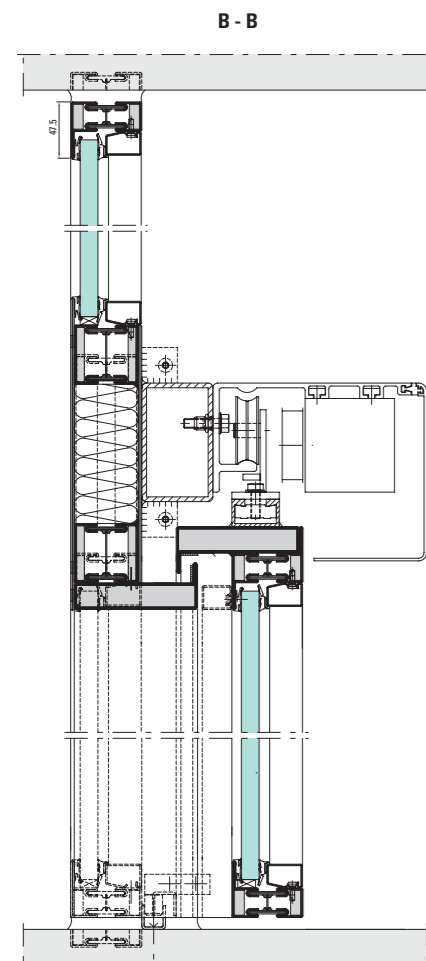
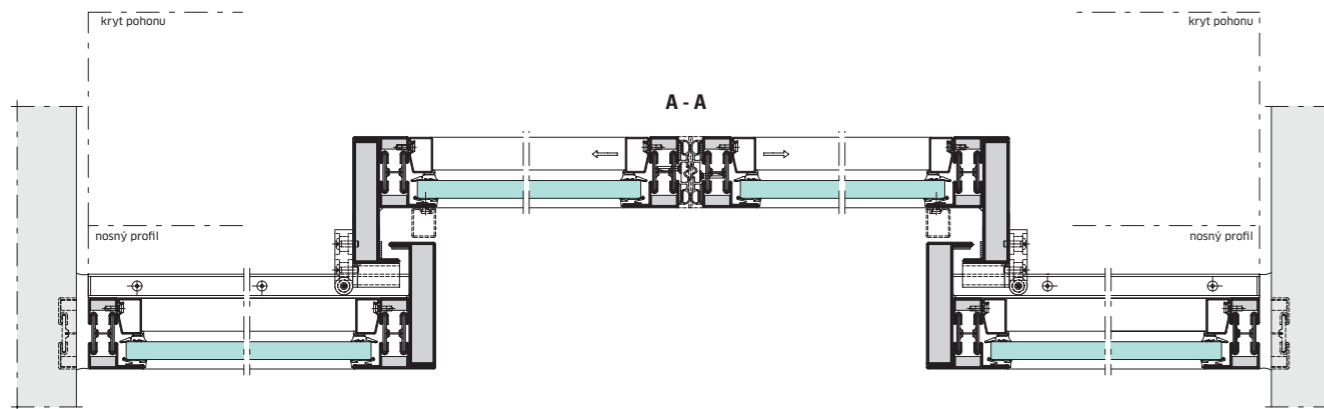

Příklad použití protipožárních posuvných dveří Janisol 2 EI30 s funkcí únikových dveří Break Out

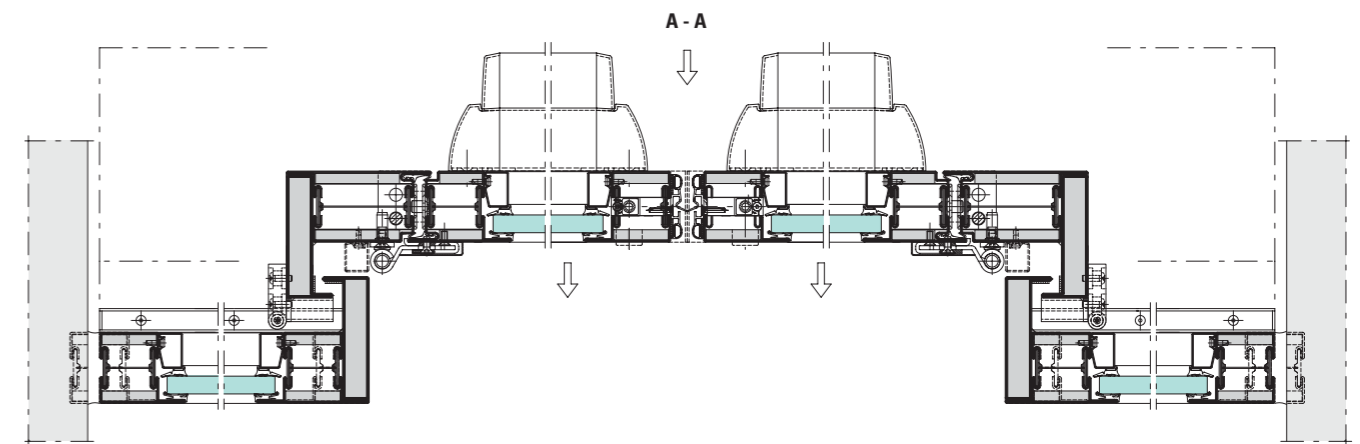

Varianta: únikové dveře - Break In

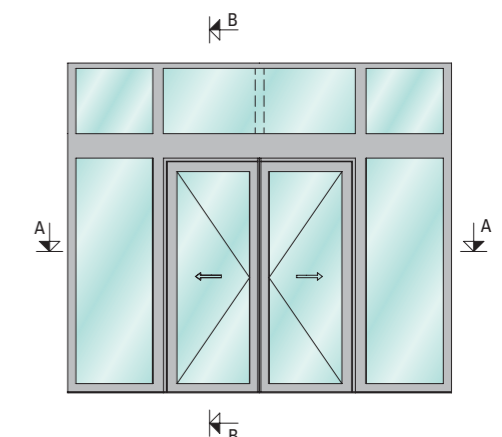
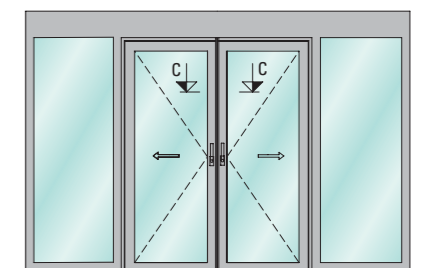
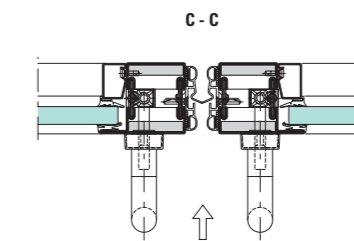
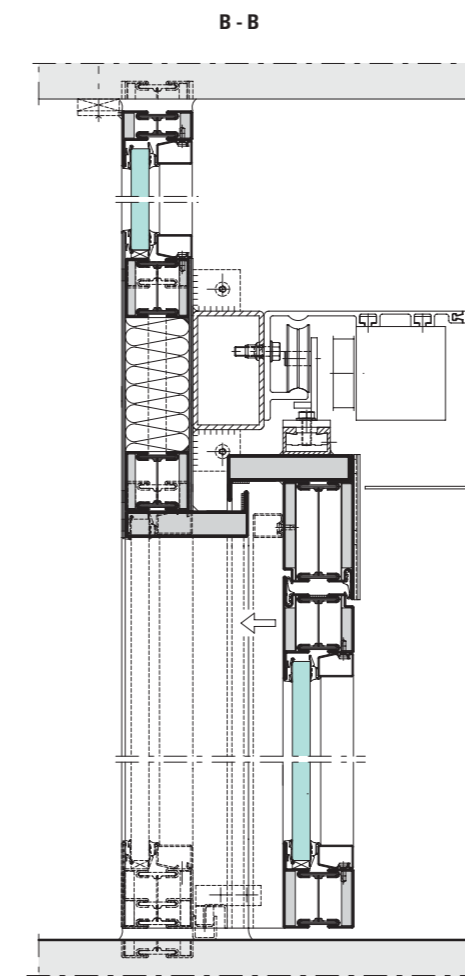

Sortiment profilů Janisol 2 EI30

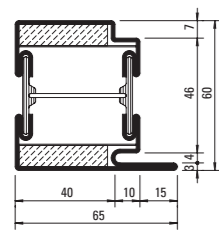

630.013.2
630.013.2 Z
630.013.21

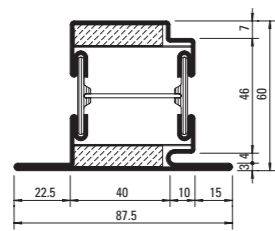

630.114.2
630.114.2 Z
630.114.21

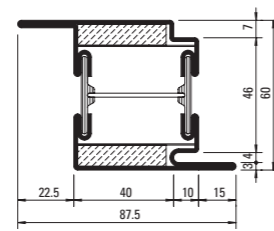

630.416.2
630.416.2 Z
630.416.21

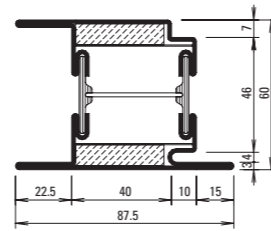

630.428.2
630.428.2 Z

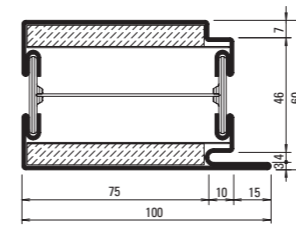

630.016.2
630.016.2 Z

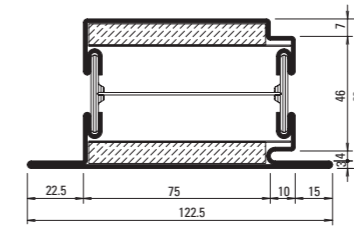

630.115.2
630.115.2 Z

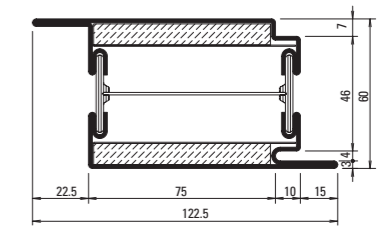

630.417.2
630.417.2 Z

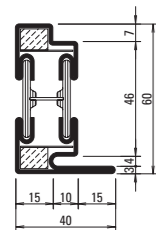

630.010.2 Z

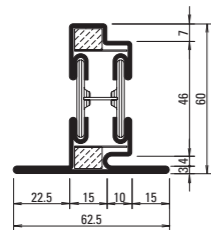

630.110.2 Z

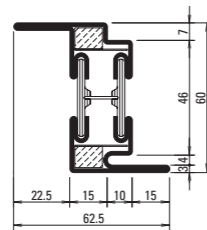

630.411.2 Z

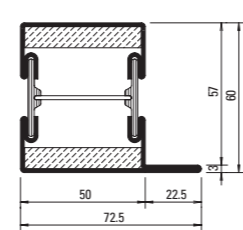

601.685.2
601.685.2 Z
601.685.21

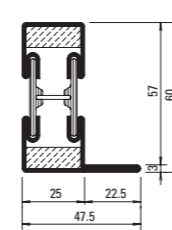

601.635.2
601.635.2 Z

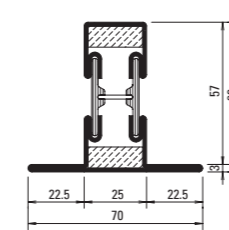

602.635.2
602.635.2 Z

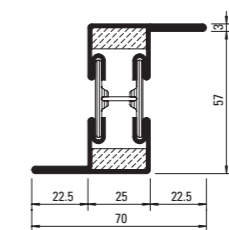

603.635.2
603.635.2 Z

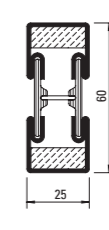

600.006.2
600.006.2 Z

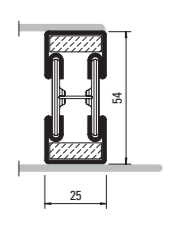

600.008.2 Z

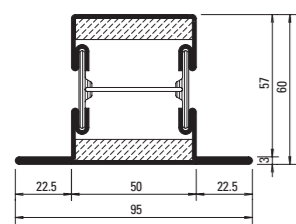

602.685.2
602.685.2 Z
602.685.21

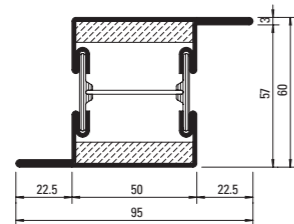

603.685.2
603.685.2 Z
603.685.21

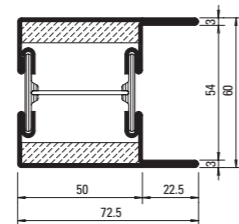

604.685.2
604.685.2 Z
604.685.21

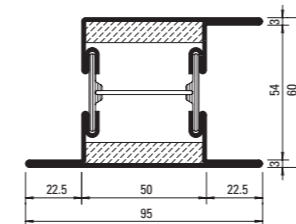

605.685.2
605.685.2 Z
605.685.21

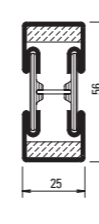

600.002.2
600.002.2 Z

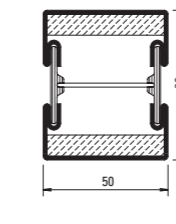

600.005.2
600.005.2 Z
600.005.21

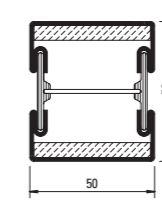

600.001.2
600.001.2 Z

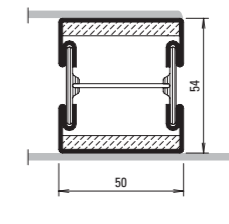

600.007.2 Z

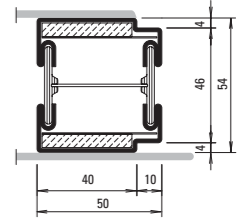

600.010.2 Z

Z = pozinkovaná ocel,
lehce olejovaná

21 = nerezová ocel, surová,
materiál 1.4401 (AISI 316)

Janisol C4 EI60/EI30 Protipožární dveře

Janisol C4 EI60 a Janisol 2 EI30: spolehlivé nové kombinace protipožárních systémů

Vzrůstající požadavky na bezpečnost uvnitř budovy vyžadují stále častěji funkční souhru různých protipožárních činitelů. Podle předpisů specifických pro danou zemi se to týká například schodišť, která slouží v nouzovém případě jako únikové cesty. Aby splňovaly technicky náročné kombinace také estetické požadavky, byly vybrané dveřní profily osvědčeného protipožárního systému Janisol 2 EI30 rozšířeny o stavební hloubku 70 mm. Tak je možné bezproblémově kombinovat transparentní protipožární dělící stěny Janisol C4 EI60 – v extrémním případě dokonce protipožární dělící stěny EI90 – se systémem Janisol 2 EI30. Rozšířený sortiment ocelových profilů zahrnuje jak profily dveří, příčníků, tak i soklové profily v povrchově neopracovaném nebo v pozinkovaném provedení. Je nutné dodržovat klasifikace platné pro daný stát.

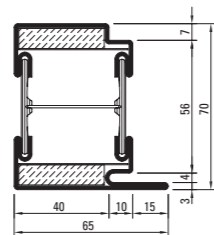

630.013.5
630.013.5 Z

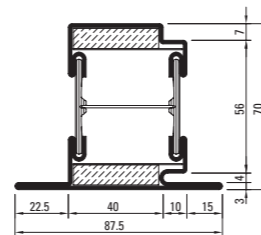

630.114.5
630.114.5 Z

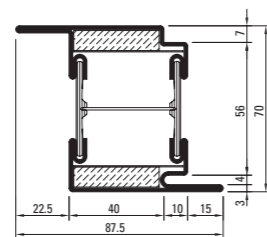

630.416.5
630.416.5 Z

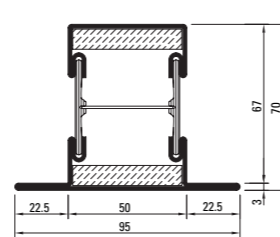

602.685.5
602.685.5 Z

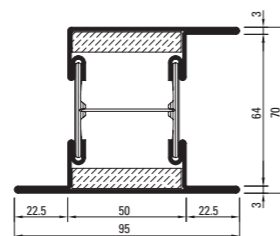

605.685.5
605.685.5 Z

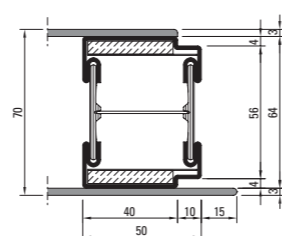

600.010.5 Z

Příklad použití Janisol C4 EI60/EI30 (70 mm)

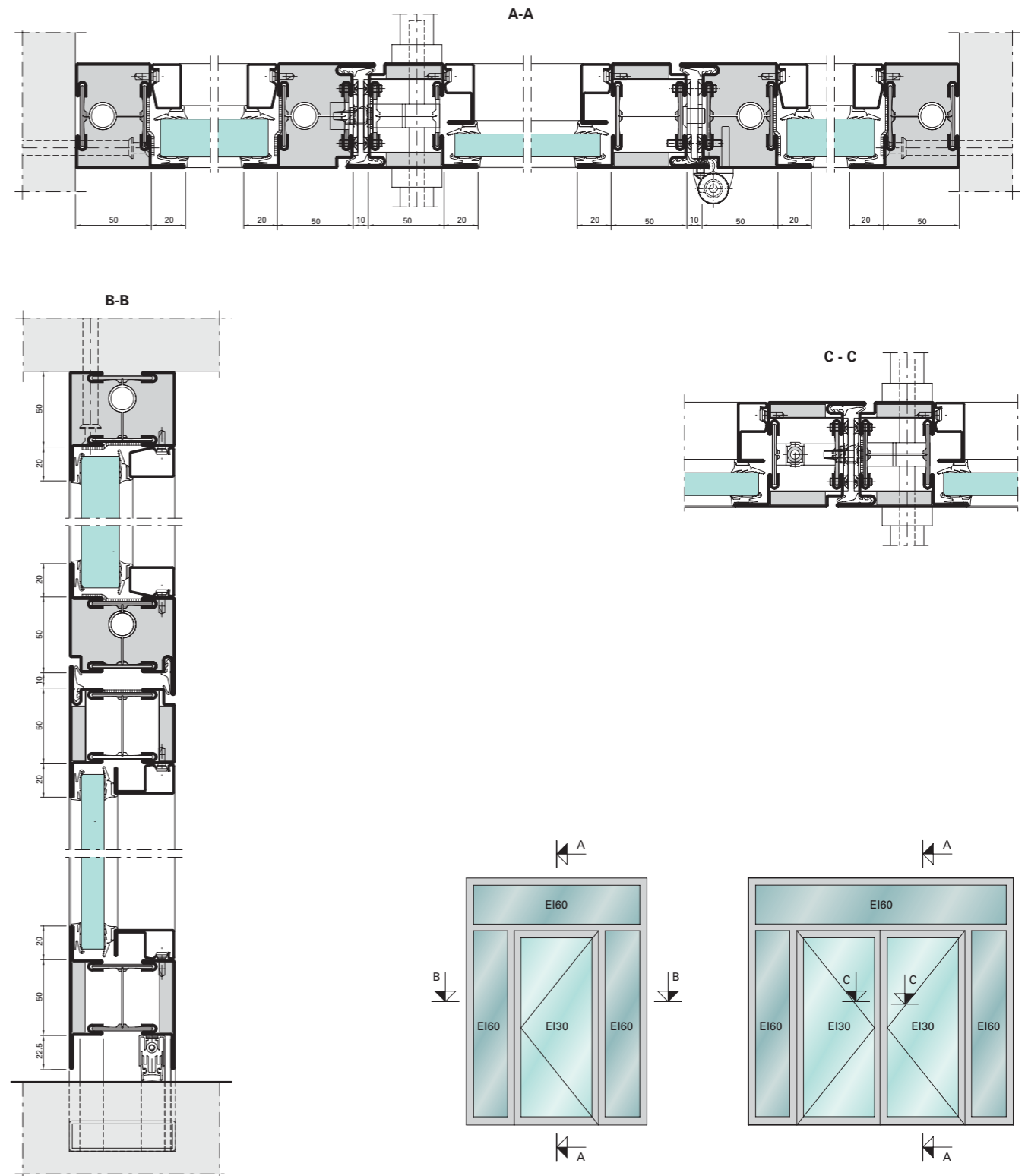



Janisol C4 EI60/EI90 Protipožární dveře

Nejvyšší bezpečnost ve věci protipožární ochrany

Janisol C4 je kompletní systém profilů pro zasklené jedno- a dvoukřídlé protipožární dveře a zasklené konstrukce. Díky inovativním protipožárním výplním splňují profily o stavební hloubce pouhých 70 mm třídy odolnosti až do EI90. Profily jsou ve výrobě vyplněny keramickou protipožární hmotou. Tato hmota vytvoří s ocelovým profilem stabilní spojení, u kterého ani při následném zpracování, jako je přířez nebo osazení zámku, nedojde k poškození. Na základě chemických rozborů keramická hmota nepoškodí povrch profilu ani při styku s kapalinou. Je tedy vhodná i pro profily ze surové oceli. Protože jsou tyto konstrukce často používány k zajištění únikových cest, je často nutné elektronické připojení na monitorovací systém nebo na poplašné zařízení. Z tohoto důvodu se profily Janisol C4 standardně dodávají s kanálkem pro kabely, který velmi jednoduše a spolehlivě umožní instalování elektrického připojení, v případě potřeby i dodatečně.

Vzhled protipožární konstrukce Janisol C4 je shodný s ostatními protipožárními uzávěry Jansen a rovněž i s tepelně izolovanými systémy Janisol. Janisol C4 umožňuje použití velmi úzkých profilů dveřních rámců. Projektant má na výběr různé tloušťky skla a panelů. Možná jsou rovněž středová zasklení. Sortiment profilů, kování, příslušenství a podpory pro zpracování je stejný pro splnění odolnosti EI60 a EI90. Jediný rozdíl spočívá ve volbě zasklení. Z toho vyplývá maximální hospodárnost při projektování a skladování, jakož i při výrobě a montáži.

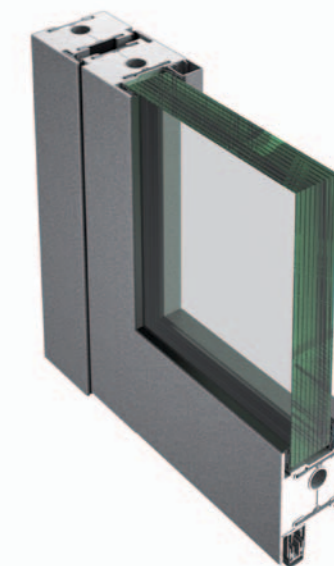

Příklad použití Janisol C4 EI60

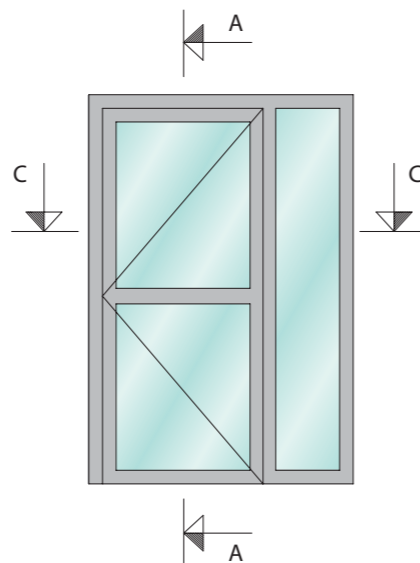
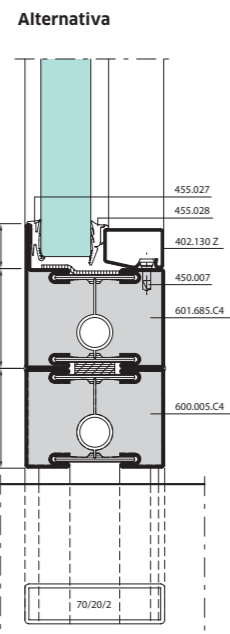
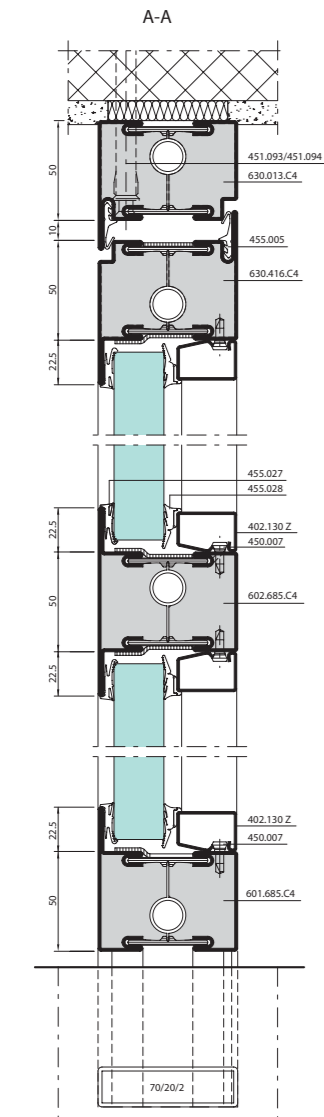
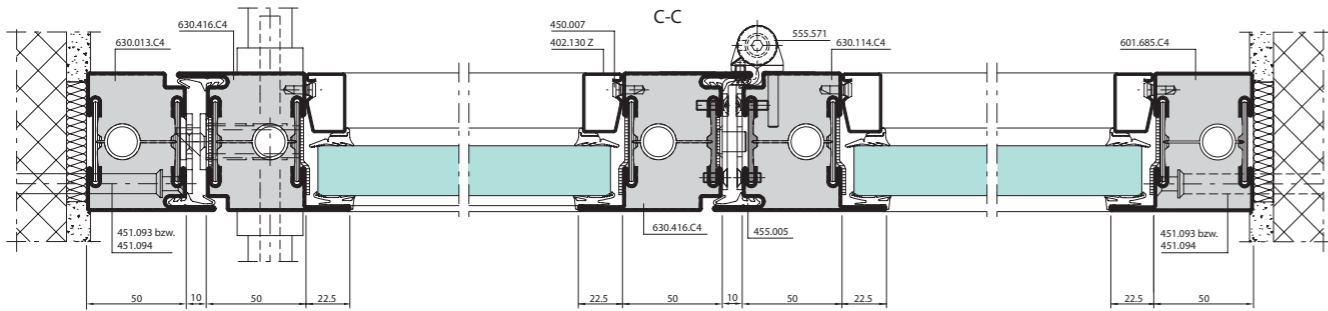

Příklad použití Janisol C4 EI90

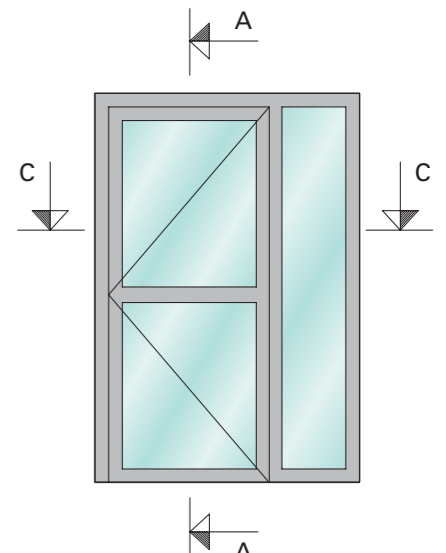
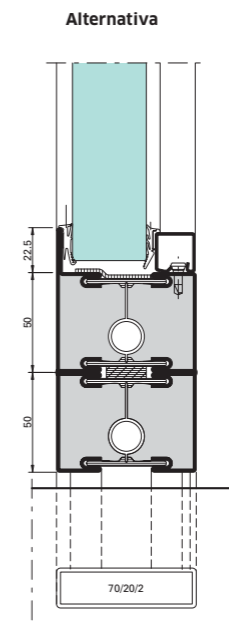
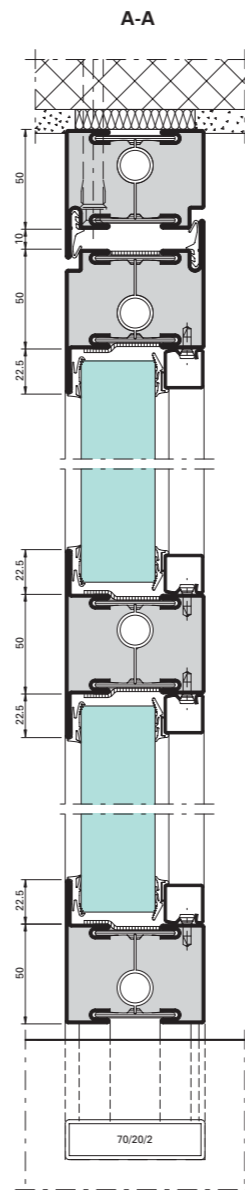
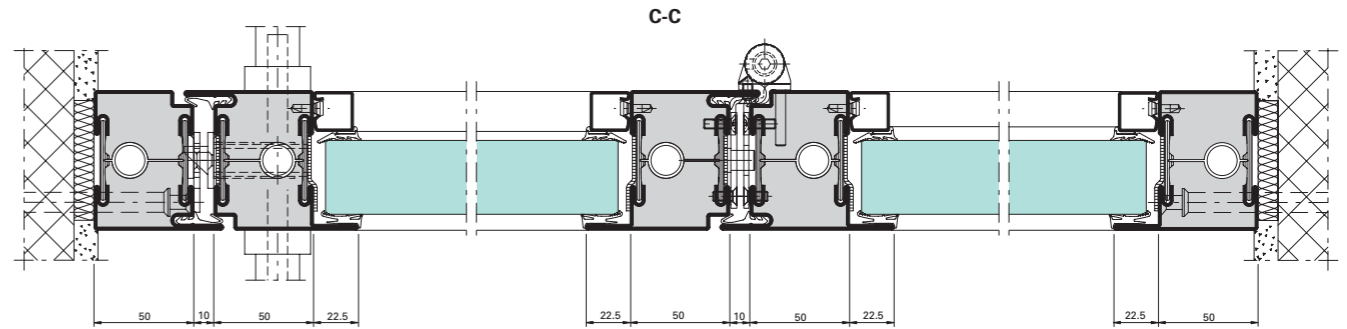

Sortiment profilů Janisol C4 EI60/EI90

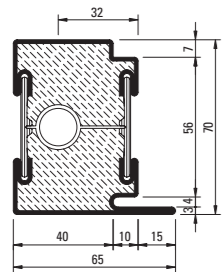

630.013.C4
630.013.C4 Z

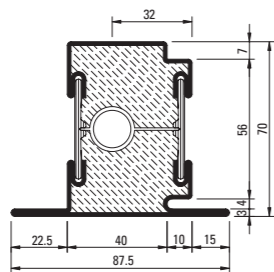

630.114.C4
630.114.C4 Z

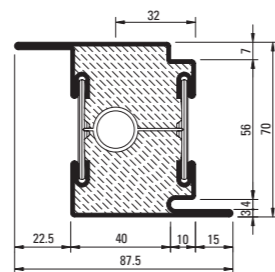

630.416.C4
630.416.C4 Z

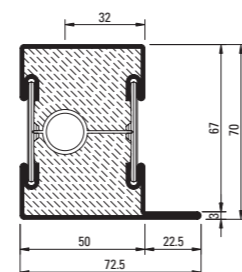

601.685.C4
601.685.C4 Z

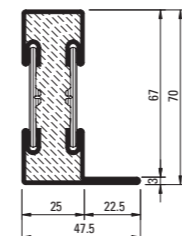

601.635.C4
601.635.C4 Z

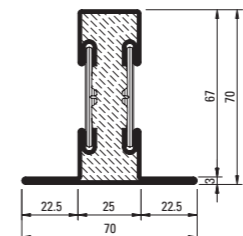

602.635.C4
602.635.C4 Z

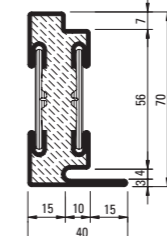

630.010.C4
630.010.C4 Z

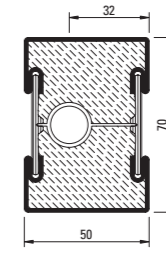

600.005.C4
600.005.C4 Z

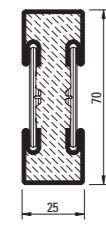

600.006.C4
600.006.C4 Z

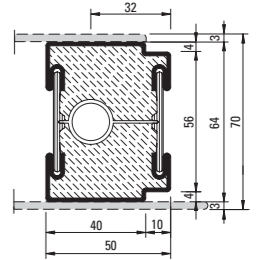

600.010.C4 Z

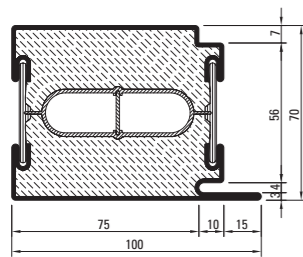

630.016.C4
630.016.C4 Z

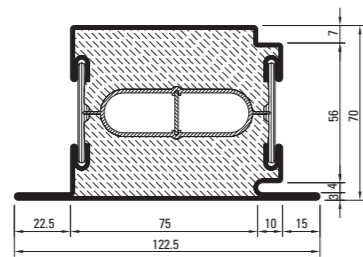

630.115.C4
630.115.C4 Z

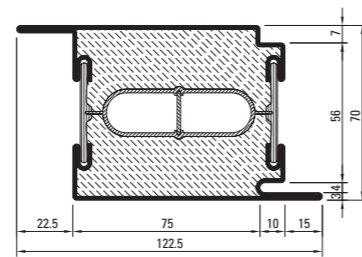

630.417.C4
630.417.C4 Z

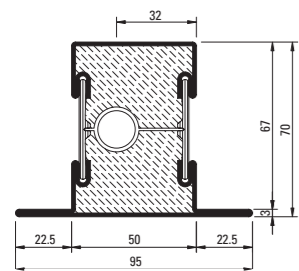

602.685.C4
602.685.C4 Z

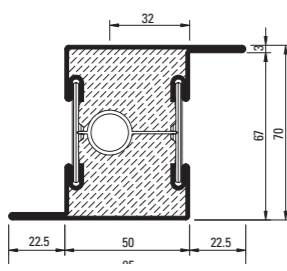

603.685.C4
603.685.C4 Z

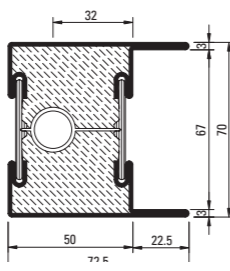

604.685.C4
604.685.C4 Z

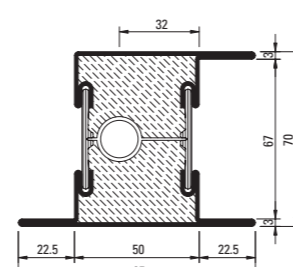

605.685.C4
605.685.C4 Z

Z = pozinkovaná ocel, lehce olejovaná



Zasklívací lišty Ocel a hliník

Ocelové zasklívací lišty z pozinkované oceli (délka 6 m)

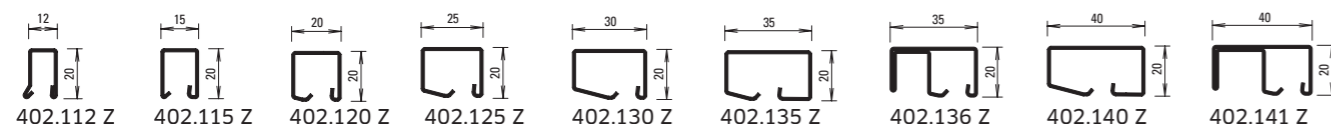

Hliníkové zasklívací lišty (délka 6 m)

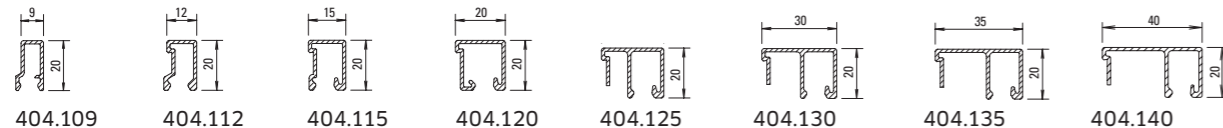

Ocelové konturové lišty (délka cca 6 m)

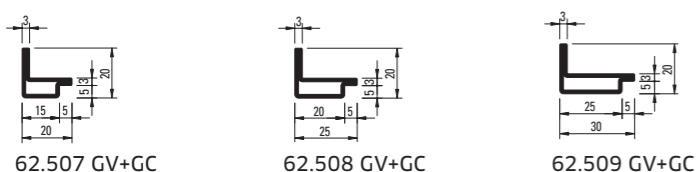

Hliníkové zasklívací lišty * (délka 6 m)

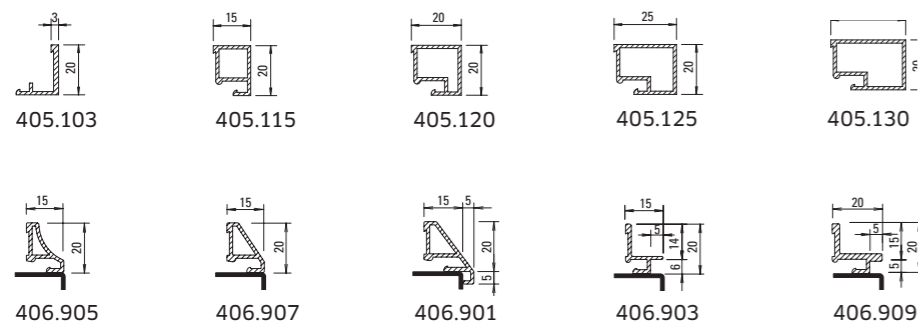

* jen pro kouřotěsné dveře podle DIN 18095

Mnohotvárnost systému pro každé použití

Systémy	Okna	Dveře	Fasády	Pevné zasklení	Dělicí stěny	Zimní zahrady	Protipožární	Tepelná izolace	Bezpečnost	Systémové specifikace
Janisol/Janisol Prímo stavební hloubka dveří 60 mm stavební hloubka okna 60/64 mm	◆	◆		◆	◆	◆		◆	◆	Dveře a okna odzkoušeny CE, skládací stěny, odolnost vůči vloupání RC3 a odolné vůči průstřelu, ocel a nerez
Janisol HI stavební hloubka dveří 80 mm stavební hloubka okna 90 mm	◆	◆		◆	◆	◆		◆	◆	Dveře a okna odzkoušeny CE, certifikát Minergie, vysoce izolované, okna RC3
Janisol Arte stavební hloubka 60 mm	◆			◆	◆	◆		◆		Okna odzkoušeny CE, dovnitř i ven otvíravé, mimořádně štíhlé
Janisol 2 stavební hloubka 60 mm/70 mm		◆		◆	◆		◆	◆	◆	Dveře a pevná zasklení, protipožární odolnost EI30 a EI45, kouřotěsné, odolné vůči vloupání, ocel a nerez
Janisol C4 stavební hloubka 70 mm		◆		◆	◆		◆	◆		Dveře a pevná zasklení, protipožární odolnost EI60 a EI90, kouřotěsné
VISS TV pohledová šířka 50/60 mm			◆		◆	◆		◆	◆	Konstrukce sloupek-příčka pro vertikální zasklení, suché zasklení, odzkoušená CE, odolná vůči vloupání RC4, odolná vůči průstřelu
VISS TVS pohledová šířka 50/60 mm			◆		◆	◆		◆	◆	Konstrukce sloupek-příčka pro vertikální a šikmé zasklení, suché zasklení, odzkoušená CE, odolná vůči vloupání RC4, odolná vůči průstřelu
VISS Fire pohledová šířka 50 mm			◆		◆		◆			Konstrukce sloupek-příčka pro vertikální a šikmé zasklení, protipožárně odzkoušená do EW90/EI90
VISS SG pohledová šířka 50/60 mm			◆		◆	◆		◆		Strukturálně zasklená fasáda na odzkoušeném systému VISS
VISS Basic / VISS I _{tra}			◆		◆			◆	◆	Nezávislá nosná konstrukce pro ocelové a nerezové fasády
Jansen-Economy 50 stavební hloubka dveře 50 mm stavební hloubka okna 50/58,5 mm	◆	◆		◆	◆		◆		◆	Dveře a okna odzkoušené CE, protipožárně zkoušené EW30-120, kouřotěsné, odolné vůči průstřelu, ocel a nerez
Jansen-Economy 60 stavební hloubka 60 mm		◆		◆	◆		◆		◆	Dveře a okna odzkoušené CE, protipožárně zkoušené EW30-120, kouřotěsné, odolné vůči průstřelu a vloupání
Standardní profily stavební hloubka 40, 50, 60, 80 mm	◆	◆		◆	◆					Série ocelových profilů pro kyvné dveře, zárubňové profily, lizénové profily
Skládací a posuvné dveře stavební hloubka 50, 60, 80 mm										Série ocelových profilů pro skládací a posuvná vrata, ručně nebo automaticky ovládaná, CE odzkoušená

KÖNIG *FRANKSTAHL*

č.p. 76
251 01 Modletice
www.ocel.cz
www.jansencz.cz

JANSEN
Configure to Inspire